



FRIGOMONT®
U.S.

chladicí technika izolační panely

cooling engineering insulating panels

certifikace ISO 9001 : 2009

www.frigomont.cz

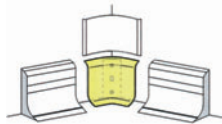
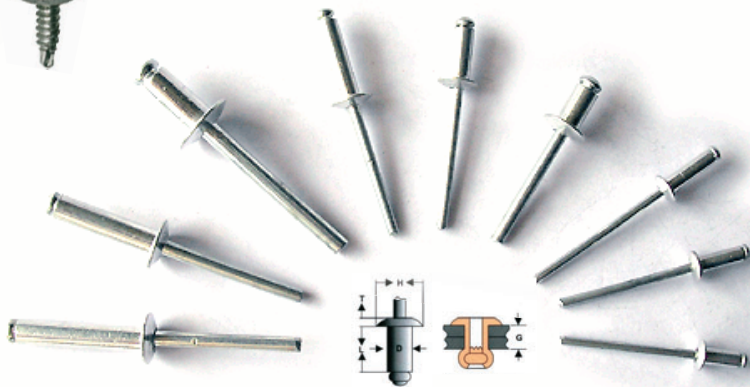

SPOJOVACÍ MATERIÁLY

CONNECTION ACCESSORIES

PODLAHOVÉ PVC LIŠTY

FLOORING PVC PLINTHS

SKLOLAMINÁTOVÉ DESKY

FIBREGLASS BOARDS

JAZYK
LANGUAGE



VERZE
VERSION

2010/01/S

PRÁVO NA ZMĚNY VYHRAZENO
RIGHT TO CHANGES RESERVED

CENÍK

PRICE LIST

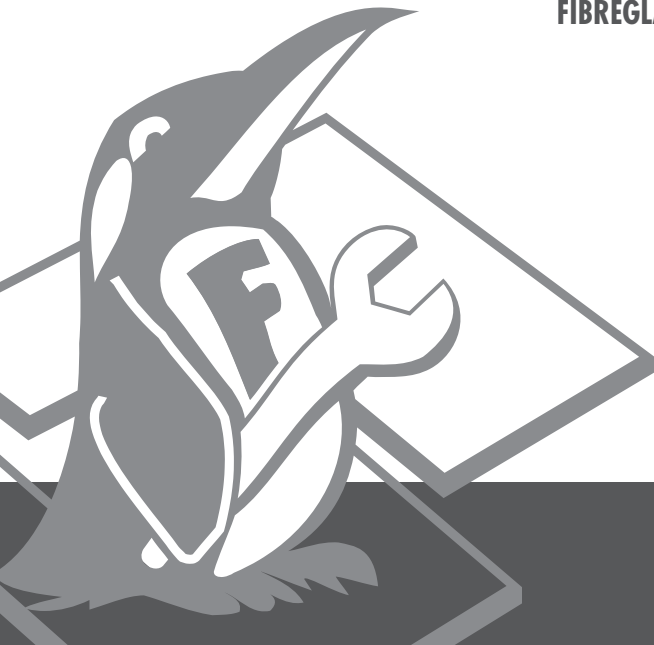



Sídlo firmy:

COMPANY HEADQUARTERS

FRIGOMONT a.s.
Juliánovské náměstí 2, č.p. 3878
636 00 Brno, Židenice
Czech Republic

Email: frigomont@frigomont.cz

Web: www.frigomont.cz

Tel.: +420 384 420 415
Fax: +420 384 420 042

IČ: 26032732

Bankovní spojení: GE Money Bank a.s.
Číslo účtu: 155333416/0600
IBAN: CZ74 0600 0000 0001 5533 3416

Odštěpný závod, výroba

BRANCH OFFICE, MANUFACTURE

FRIGOMONT a.s.
Borek 40
380 01 Dačice
Czech Republic

GSM: +420 724 022 030
GSM: +420 603 818 352

DIČ: CZ26032732

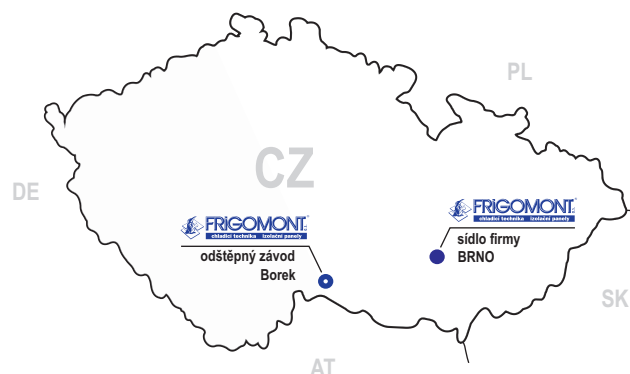

odštěpný závod, výroba

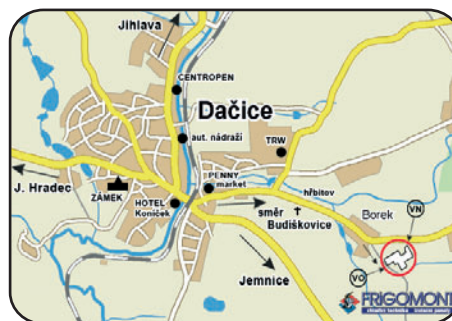

CERTIFIKÁT

TÜV CZ – CERTIFIKAČNÍ ORGÁN
certifikující systémy managementu jakosti
akreditovaný ČIA

certifikační orgán č. 3053, osvědčení o akreditaci č.397/2004
osvědčuje, že organizace

FRIGOMONT a.s.
Borek 40
CZ – 380 01 Dačice
IČ:260 32 732

pro následující obory činnosti:

provádění pozemních a průmyslových staveb a jejich
změn, dodávka a montáž chladirenských
a mrazirenských technologií, inženýrská činnost
ve výstavbě, výroba stavebních a klempířských prvků
a servis chladirenských a mrazirenských zařízení

výjma požadavků kap. 7.3 Návah a vývoj

zavedla a používá systém managementu jakosti,
který odpovídá

ČSN EN ISO 9001:2001

Číslo auditní zprávy 0394/90/06/QM/AZ/C

Platnost certifikátu 09.11.2009

Číslo certifikátu 1785 - 1

V Praze, 09.11.2006



TÜV CZ – certifikační orgán
Český člen skupiny
TÜV SÜD



Další vysvětlení týkající se předmětu tohoto certifikátu a aplikovatelnosti požadavků
normy ČSN EN ISO 9001:2001 je možné získat u uvedených organizací.

	STRANA PAGE	
SPOJOVACÍ MAT.	Trhací nýty a nýtovací matice / RIVETS AND BLIND NUTS 1-2	1-2
	Samovrtné a závitořezné šrouby / SELF DRILLING, SELF TAPPING SCREW 3	3
	Samovrtné šrouby pro spojení plechů, krytky / SELF DRILLING SCREW FOR SHEET JOINING, CAPS 4	4
	Hmoždinky, vruty do sádkartonu, kotevní šrouby a vrtáky / PLUGS, SCREWS, ANCHOR BOLTS, DRILLS 5	5
PVC LIŠTY	Nárazníkové lišty 30-50 mm / BUMPER 30-50 mm 6	6
	Nárazníkové lišty 80-100 mm / BUMPER 80-100 mm 7	7
	Nárazníkové lišty 100-150 mm / BUMPER 100-150 mm 8	8
	Ohybné nárazové lišty 80 mm / BEND 80 mm 9	9
	Nárazové lišty / BUMPER 10	10
	Modulový systém / MODULAR SYSTEM 11-13	11-13
	Rohové lišty / CORNER PROFILES 14	14
Podlahové lišty / PLINTH PROFILES - FLOORING 15	15	
"U" lišty / "U" PROFILES 16	16	
DESKY	Sklolaminátové desky FIBROSER, FIBROPAN / FIBRE GLASS BOARDS FIBROSER, FIBROPAN 17	17
	Sklolaminátové desky DEKOPAN / FIBRE GLASS BOARDS DEKOPAN 18	18
	Obkladové stěnové desky P-100 / WALL PANELL SYSTEM P-100 19	19
	Obkladové stropní desky M1 / CEILING SYSTEM M1 20	20

Kód zákazníka / CUSTOMER'S CODE:

Přepočít Kč / Euro dle aktuálního kurzu ČNB.

EXCHANGE CZK / EUR ACCORDING TO ACTUAL RATE OF CNB

Všechny uvedené ceny jsou bez DPH.

PRICES EXCLUDING VAT

Ceny FCO Borek / PRICES EXW BOREK

Zákazník / CUSTOMER:

FIRMA: COMPANY	TEL.: _____
ULICE: STREET	FAX: _____
MĚSTO: TOWN	IČ: REG
PSČ: POSTAL CODE	DIČ: VAT

Aktuální znění Všeobecných obchodních podmínek a kupních smluv na internetových stránkách www.frigomont.cz.
Právo na změny cen, kurzových rozdílů a technických údajů vyhrazeno.

Actual trading terms and conditions plus contracts can be found on www.frigomont.cz.
Right to change prices, exchange rates and technical data is reserved.

TRHACÍ NÝT s plochou hlavou AL/ST

Hliníkový nýt s ocelovým trnem
Aluminium Rivets With Steel Mandrels, Domed Head

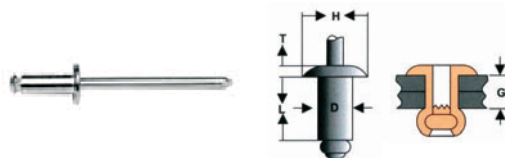

KÓD CODE	RIVET DIAMETER	HOLE SIZE	RIVET LENGTH	GRIP RANGE	HEAD DIAMETER	HEAD THICKNESS	SHEAR STRENGTH	TENSILE STRENGTH	CENA / PRICE 1 000 ks
	PRŮMĚR NÝTU D (mm)	PRŮMĚR OTVORU (mm)	DĚLKA NÝTU L (mm)	SVĚRNÁ SÍLA G (mm)	PRŮMĚR HLAVY H (mm)	TLOUŠŤKA HLAVY T (mm)	SÍLA V TAHU N. (min.)	SÍLA VE STŘIHU N. (min.)	
14 217			10	4,5 - 6,5					215 Kč
14 218	4,0	4,1 - 4,2	12	6,5 - 8,5	7,0 - 8,0	1,5	850	1020	249 Kč
14 219			14	8,5 - 10,5					268 Kč

TRHACÍ NÝT s plochou hlavou AL/ST - LAKOVANÉ

Hliníkový nýt s ocelovým trnem, lakovaný (odstíny dle RAL)
Aluminium Rivets With Steel Mandrels - coloured by RAL, Domed Head

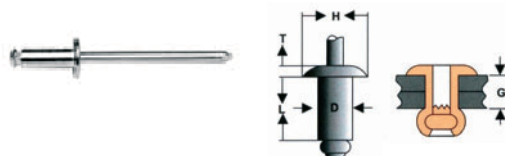

KÓD CODE	RIVET DIAMETER	HOLE SIZE	RIVET LENGTH	GRIP RANGE	HEAD DIAMETER	HEAD THICKNESS	SHEAR STRENGTH	TENSILE STRENGTH	COLOUR	CENA / PRICE 1 000 ks
	PRŮMĚR NÝTU D (mm)	PRŮMĚR OTVORU (mm)	DĚLKA NÝTU L (mm)	SVĚRNÁ SÍLA G (mm)	PRŮMĚR HLAVY H (mm)	TLOUŠŤKA HLAVY T (mm)	SÍLA V TAHU N. (min.)	SÍLA VE STŘIHU N. (min.)	BARVA RAL	
14 220									9002	417 Kč
14 221									9006	473 Kč
14 222	4,0	4,1 - 4,2	12	6,5 - 8,5	7,0 - 8,0	1,5	850	1020	9010	336 Kč
14 223									3000	417 Kč

TRHACÍ NÝT s plochou hlavou IN/IN

Celonerzový nýt
Stainless Steel Rivets With Stainless Steel mandrels, Domed Head

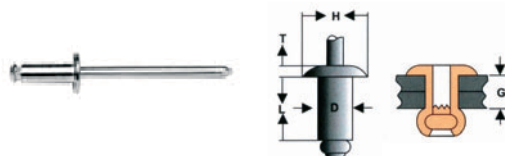

KÓD CODE	RIVET DIAMETER	HOLE SIZE	RIVET LENGTH	GRIP RANGE	HEAD DIAMETER	HEAD THICKNESS	SHEAR STRENGTH	TENSILE STRENGTH	CENA / PRICE 1 000 ks
	PRŮMĚR NÝTU D (mm)	PRŮMĚR OTVORU (mm)	DĚLKA NÝTU L (mm)	SVĚRNÁ SÍLA G (mm)	PRŮMĚR HLAVY H (mm)	TLOUŠŤKA HLAVY T (mm)	SÍLA V TAHU N. (min.)	SÍLA VE STŘIHU N. (min.)	
14 224			10	4 - 6					1 453 Kč
14 225	4,0	4,1 - 4,2	12	6 - 8	7,0 - 8,0	1,5	1650	2090	1 784 Kč
14 226			14	8 - 10					1 832 Kč

TRHACÍ NÝT těsnící AL/ST

Hliníkový nýt těsnící - vodotěsný s ocelovým trnem
Closed End, Aluminium Alloy Rivets With Steel Mandrels

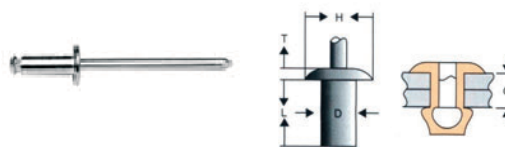

KÓD CODE	RIVET DIAMETER	HOLE SIZE	RIVET LENGTH	GRIP RANGE	HEAD DIAMETER	HEAD THICKNESS	SHEAR STRENGTH	TENSILE STRENGTH	CENA / PRICE 1 000 ks
	PRŮMĚR NÝTU D (mm)	PRŮMĚR OTVORU (mm)	DĚLKA NÝTU L (mm)	SVĚRNÁ SÍLA G (mm)	PRŮMĚR HLAVY H (mm)	TLOUŠŤKA HLAVY T (mm)	SÍLA V TAHU N. (min.)	SÍLA VE STŘIHU N. (min.)	
14 227			10	2,4 - 4,4					580 Kč
14 228	4,0	4,1 - 4,2	12	4,4 - 6,4	7,5 - 8,3	1,65	1560	2140	593 Kč
14 229			14	6,4 - 8,4					845 Kč

TRHACÍ NÝT s velkou hlavou AL/ST

Hliníkový nýt s velkou hlavou a ocelovým trnem
Aluminium Rivets With Steel Mandrels, Domed Head, Large Flange

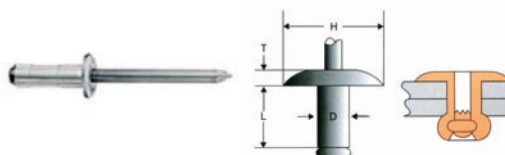

KÓD CODE	RIVET DIAMETER	HOLE SIZE	RIVET LENGTH	GRIP RANGE	HEAD DIAMETER	HEAD THICKNESS	SHEAR STRENGTH	TENSILE STRENGTH	CENA / PRICE 1 000 ks
	PRŮMĚR NÝTU D (mm)	PRŮMĚR OTVORU (mm)	DĚLKA NÝTU L (mm)	SVĚRNÁ SÍLA G (mm)	PRŮMĚR HLAVY H (mm)	TLOUŠŤKA HLAVY T (mm)	SÍLA V TAHU N. (min.)	SÍLA VE STŘIHU N. (min.)	
14 230			10	4,5 - 6,5					274 Kč
14 231	4,0	4,1 - 4,2	12	6,5 - 8,5	11 - 12,5	1,91	850	1020	319 Kč
14 232			14	8,5 - 10,5					333 Kč

TRHACÍ NÝT vícesvěrný AL/ST s plochou hlavou

Hliníkový nýt vícesvěrný s ocelovým trnem

Alluminium Alloy Rivets With Steel mandrels, Multi-Grip Type, Domed Head

Jeden nýt může být použit v mnoha tloušťkách materiálů..

Používáním vícesvěrných nýtů je možné snížit zásoby a odstranit chyby vznikající použitím nevhodné délky nýtu.

Tvoření tzv. "cibulky" u vícesvěrného nýtu zvyšuje pevnost spoje a odolnost proti chvění.

One rivet can be used in multiple material thickness.

This reduces inventories and eliminates operator error.

Stem is locked in shell, eliminating the risk of mandrel head vibrating loose while providing a weather resistant joint

The bulbing formation of the multi-grip type will fill slightly oversized or irregular holes, providing increased strength and vibration resistance.

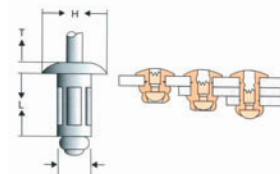

KÓD CODE	RIVET DIAMETER	HOLE SIZE	RIVET LENGTH	GRIP RANGE	HEAD DIAMETER	HEAD THICKNESS	SHEAR STRENGTH	TENSILE STRENGTH	CENA / PRICE 1 000 ks
	PRŮMĚR NÝTU D (mm)	PRŮMĚR OTVORU (mm)	DĚLKA NÝTU L (+/- 0,4 mm)	SVĚRNÁ SÍLA G (mm)	PRŮMĚR HLAVY H (mm)	TLOUŠŤKA HLAVY T (mm)	SÍLA V TAHU N. (min.)	SÍLA VE STŘIHU N. (min.)	
14 233	4,0	4,1 - 4,2	15,2	6,4 - 11,2	7,9	1,5	1135	1625	406 Kč
14 234			18,4	8,0 - 12,7					499 Kč

TRHACÍ NÝT vícesvěrný AL/ST s velkou hlavou

Hliníkový nýt vícesvěrný s ocelovým trnem a velkou hlavou

Alluminium Alloy Rivets With Steel mandrels, Multi-Grip Type, Large Flange

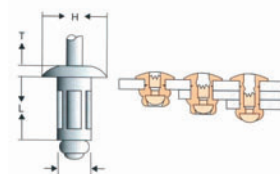

KÓD CODE	RIVET DIAMETER	HOLE SIZE	RIVET LENGTH	GRIP RANGE	HEAD DIAMETER	HEAD THICKNESS	SHEAR STRENGTH	TENSILE STRENGTH	CENA / PRICE 1 000 ks
	PRŮMĚR NÝTU D (mm)	PRŮMĚR OTVORU (mm)	DĚLKA NÝTU L (+/- 0,4 mm)	SVĚRNÁ SÍLA G (mm)	PRŮMĚR HLAVY H (mm)	TLOUŠŤKA HLAVY T (mm)	SÍLA V TAHU N. (min.)	SÍLA VE STŘIHU N. (min.)	
14 235	4,0	4,1 - 4,2	10,5	3,2 - 8,0	11,0 - 12,5	1,91	845	1025	499 Kč
14 236			12,0	3,2 - 8,0					507 Kč
14 237			15,5	6,4 - 11,2					569 Kč

TRHACÍ NÝT CU/ST

Měděný nýt s ocelovým trnem

Copper Rivets With Steel Mandrel

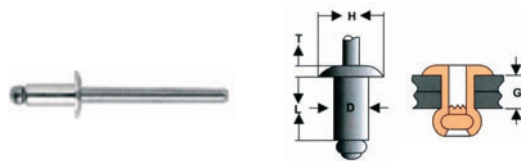

KÓD CODE	RIVET DIAMETER	HOLE SIZE	RIVET LENGTH	GRIP RANGE	HEAD DIAMETER	HEAD THICKNESS	SHEAR STRENGTH	TENSILE STRENGTH	CENA / PRICE 1 000 ks
	PRŮMĚR NÝTU D (mm)	PRŮMĚR OTVORU (mm)	DĚLKA NÝTU L (mm)	SVĚRNÁ SÍLA G (mm)	PRŮMĚR HLAVY H (mm)	TLOUŠŤKA HLAVY T (mm)	SÍLA V TAHU N. (min.)	SÍLA VE STŘIHU N. (min.)	
15 173	4,0	4,1 - 4,2	10	2,4 - 4,4	7,5 - 8,3	1,5	1200	1700	995 Kč
15 174			12	4,4 - 6,4					1 160 Kč

MATICE NÝTOVACÍ se zapuštěnou hlavou, vroubkované

Povrchově upravená ocel

Blind Nuts Ribbed

Nýtovací matice mohou být použity v široké škále aplikací a jsou přizpůsobeny k poskytnutí velmi efektivního a cenově dostupného použití do tenkých materiálů. Instalují se z jedné strany.

Jsou vhodné pro použití do oceli, sklolaminátu, tvrdých plastů, především pro místa, které nejsou vhodné pro zatloukáací nýty a matice.

Blind Nuts can be used in a wide range of applications and are designed to provide a very efficient and cost-effective method of placing permanent threads in thin materials. Installed from one side.

Blind Nuts are perfect for use in metal, fiberglass and rigid plastic previously too thin for tapped threads.

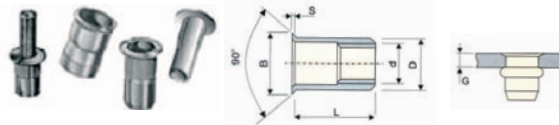

KÓD CODE	THREAD SIZE	NUT DIAMETER	NUT LENGTH	HOLE SIZE	GRIP RANGE	HEAD DIAMETER	HEAD THICKNESS	CENA / PRICE 1 000 ks
	PRŮMĚR ZÁVITU d (mm)	PRŮMĚR MATICE D (mm)	DĚLKA MATICE L	PRŮMĚR OTVORU (+/-0,05mm)	SVĚRNÁ SÍLA G (mm)	PRŮMĚR HLAVY B (mm)	TLOUŠŤKA HLAVY S (mm)	
14 240	M6 x 1.0	9,50	15	9,6	0,7 - 3,5	10,2	0,6	1 509 Kč
14 241	M8 x 1.25	10,90	16	11,0	1,0 - 4,0	12,0	0,6	1 728 Kč
14 242	M10 x 1.5	12,70	20	12,8	1,0 - 4,0	13,7	0,6	2 565 Kč

- Vyvrtejte otvor správného průměru, vložte matici do otvoru a nasadte nýtovací kleště.
- Jakmile máte matici řádně umístěnou v materiálu, začněte utahovat.
- Operaci dokončete použitím vhodného šroubu.
- Správně nanýtované matice poskytují pevné spojení. Vytáhnutí a vytřesení je poté prakticky vyloučeno.

- Drill hole to correct diameter, thread fastener onto tool mandrel and insert into hole.
- Actuate tool to properly set fastener into material.
- complete your fastening operation with a bolt or screw with the proper thread.
- The positive riveting action of Nuts provide consistent firm fastening. Push-out and shake-loose are virtually eliminated.

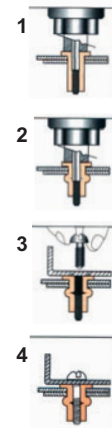

Samovrtané šrouby pro upevnění sendvičových panelů do ocelových konstrukcí

Self-drilling carbon steel screw - zinc coated, for panel fixation into steel construction

Materiál: zušlechtná ocel - pozinkovaná s předem návléknutou hliníkovou těsnicí podložkou s navulkanizovaným elastomerem (EPDM)
Material: heat-treated steel – galvanized with put on aluminum sealing washer with vulcanized elastomer (EPDM)

Použití: Pro rychlé a kvalitní upevnění sendvičových panelů na ocelové nosné konstrukce.
Useage: For fast and high quality sandwich panels fixation on steel supporting structure.

Označení: SSO příklad celého označení: **SSO-5-PA19-5,5x115**

Marking: SSO example of entire title: SSO-5-PA19-5, 5x115

OZNAČENÍ TYPE	KÓD CODE	MAX. VRTNÁ KAPACITA (mm) Max drilling capacity	TĚSNICÍ PODLOŽKA Průměr (mm) Washer diameter (mm)	TLOUŠŤKA PANELU (mm) Panel Thickness		BALENÍ / ks PACKING / pcs	CENA / PRICE 100 ks / pcs
				min.	max.		
SSO-5-PA16-5,5x25 *	14063	5	16	0,5	5	500	135 Kč
SSO-5-PA19-5,5x115	14064	5	19	45	90	100	531 Kč
SSO-5-PA19-5,5x145	14065	5	19	75	120	100	711 Kč
SSO-5-PA19-5,5x160	14066	5	19	90	130	100	783 Kč
SSO-5-PA19-5,5x185	14067	5	19	114	160	100	882 Kč
SSO-12-PA19-5,5x95	14068	5 - 12	19	40	60	100	558 Kč
SSO-12-PA19-5,5x115	14069	5 - 12	19	40	80	100	621 Kč
SSO-12-PA19-5,5x135	14070	5 - 12	19	60	100	100	711 Kč
SSO-12-PA19-5,5x165	14071	5 - 12	19	90	130	100	738 Kč
SSO-12-PA19-5,5x195	14072	5 - 12	19	120	160	100	1102 Kč
SSO-12-PA19-5,5x240	14510	5 - 12	19	110	205	100	2217 Kč
SSO-12-PA19-5,5x280	14511	5 - 12	19	150	240	100	2817 Kč

* pro upevnění plechů do ocelové konstrukce

* for sheet mounting to steel construction

Šestihranná hlava
vel. 8



Závitořezné šrouby pro upevnění sendvičových panelů do betonových konstrukcí

Self-tapping carbon steel screw - zinc coated, for panel fixation into concrete construction

Materiál: zušlechtná ocel - pozinkovaná s předem návléknutou hliníkovou těsnicí podložkou s navulkanizovaným elastomerem (EPDM)
Material: heat-treated steel – galvanized with put on aluminum sealing washer with vulcanized elastomer (EPDM)

Použití: Pro rychlé a kvalitní upevnění sendvičových panelů do betonových konstrukcí.
Useage: For fast and high quality sandwich panels fixation into the concrete supporting structure.

Příprava: Otvor je nutné předvrtat příklepovým vrtákem přímo přes sendvičový panel do betonové konstrukce a poté zašroubovat upevňovací prvek.
*Otvor do betonu předvrtajte příklepovým vrtákem o průměru 5 mm, alespoň o 10 mm hlouběji, než je požadovaná hloubka uložení šroubu v betonu.
It's necessary to rough-drill through the panel to concrete construction with masonry drill 5 mm and then use self-tappin screw.*

Označení: SZB příklad celého označení: **SZB-PA19-6,3x115**

Marking: SZB example of entire title: SZB-PA19-6,3x115

OZNAČENÍ / TYPE	KÓD CODE	washer těsnicí podložka průměr (mm)	Panel thicknesses TLOUŠŤKA PANELU (mm)		BALENÍ / ks PACKING / pcs	CENA / PRICE 100 ks / pcs
			min.	max.		
SZB-PA19-6,3x35 *	14417	19	0,5	0,5	250	175 Kč
SZB-PA19-6,3x115	14073	19	65	85	100	426 Kč
SZB-PA19-6,3x135	14074	19	85	105	100	516 Kč
SZB-PA19-6,3x145	14075	19	95	115	100	549 Kč
SZB-PA19-6,3x155	14076	19	105	125	100	595 Kč
SZB-PA19-6,3x195	14418	19	145	165	100	1 095 Kč

* pro upevnění plechů a izolace

* for sheet mounting and insulation

Šestihranná hlava
vel. 8



CENY PLATNÉ OD 2010/01/S. PRÁVO NA ZMĚNY VYHRÁŽENO.
PRICE VALID FROM 2010/01/S. RIGHT TO CHANGES RESERVED

Samovrtné šrouby pro spojení plechů

Self-drilling carbon steel screw - zinc coated, for sheet joining

Materiál: zušlechtěná ocel - pozinkovaná nebo nerezová ocel
Material: heat-treated steel – galvanized or stainless steel

Varianta: s předem navléknutou hliníkovou těsnicí podložkou s navulkanizovaným elastomerem (EPDM) nebo bez podložky.
Variation: with put on aluminum sealing washer with vulcanized elastomer (EPDM) or without washer

Použití: Pro rychlé a kvalitní spojení plechů
Useage: For fast and quality link sheets

Šestihranná hlava
vel. 8



Označení: **SPP** příklad celého označení: **SPP-PA14-4,8x20**

Marking: **SSP** example of entire title: **SSP-PA14-4,8x20**

OZNAČENÍ Type	KÓD CODE	MATERIÁL Material	MAX. VRTNÁ Kapacita (mm) Max. drilling capacity	TĚSNICÍ PODLOŽKA Průměr (mm) Washer diameter (mm)	SVĚRNÁ DĚLKA (mm) Range (mm)	BALENÍ / ks Packing / pcs	CENA / PRICE 100 ks / pcs
SSP-PA14-4,8x20	15738	Zušl. ocel	2x1	14	6,0	500	90 Kč
SSP-4,8x20	15923	Zušl. ocel	2x1	bez podložky	6,0	500	70 Kč
SSP-PA14-4,8x20-9002	15740	Zušl. ocel, RAL 9002	2x1	14	6,0	500	156 Kč
SSP-PA14-4,8x20-9006	15741	Zušl. ocel, RAL 9006	2x1	14	6,0	500	156 Kč
SSP-PA14-4,8x20-7016	15742	Zušl. ocel, RAL 7016	2x1	14	6,0	500	156 Kč
SSP-PA14-4,8x20-3003	15743	Zušl. ocel, RAL 3000	2x1	14	6,0	500	156 Kč
SSP-PA14-4,8x20-Inox	15739	Nerezová ocel	2x1	14	6,0	500	387 Kč

Krytky šestihránných hlav šroubů

PE Caps for Hexagon head screw

Materiál: Polyethylen

Použití: Krytky jsou určeny pro estetické zakrytí nebarvených hlav šroubů. Krytky univerzálně překryjí šestihránnou hlavu šroubu s těsnicí podložkou do 19 mm. Nedoporučuje se použití pro šrouby ze zušlechtěné oceli.

Caps are set for aesthetic covering of the screw with Hex Dead and washer. It's not recommended to use this cap with carbon steel screw.

Označení: **KS** příklad celého označení: **KS 9002**

OZNAČENÍ / TYPE	KÓD CODE	BARVA RAL	BALENÍ / ks PACKING / pcs	CENA / PRICE 100 ks / pcs
KS 9002	14077	9002	500	58 Kč
KS 9006	14078	9006	500	58 Kč
KS 9010	14079	9010	500	58 Kč
KS7016	15744	7016	500	58 Kč
KS7035	15745	7035	500	58 Kč



Utahovací hlavice

Nut drive

Použití: Pro bezpečnou montáž šroubů se šestihránnou hlavou velikosti 8
Useage: For secure bolt mounting with hexagonal head size 8

OZNAČENÍ / TYPE	KÓD CODE	BARVA RAL	BALENÍ / ks PACKING / pcs	CENA / PRICE 1 ks / pcs
8 x 45	14512	-	1	42 Kč

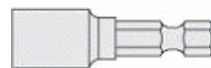

ZPŮSOB MONTÁŽE SAMOVRTNÝCH A ZÁVITOŘEZNÝCH ŠROUBŮ

Utahovací nářadí musí být drženo kolmo k povrchu materiálu, na který se upevňuje.

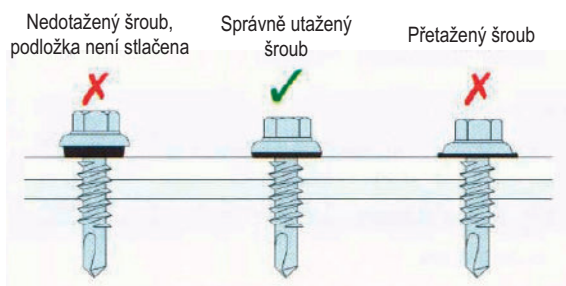

Natloukací hmoždinka/ Drive in plug

Materiál: Polyethylen + Galvanicky pozinkovaný šroub / PE Plugs with galvanized screw

Použití: Pro rychlou a snadnou montáž. Nevyžaduje časově náročné upevňování hmoždinky do předvrtaného otvoru.

Je vhodná např. pro upevnění základacích lišt zateplovacích systémů apod.

Application: For quick and easy assembly. It does not require time-consuming plug fixation into rough-drill hole. It is suitable example for rail mounting of insulation systems, etc.



TYP / TYPE	KÓD / CODE	PRŮMĚR (mm) DIAMETER	DĚLKA (mm) LENGTH	BALENÍ / ks PACKING / pcs	CENA / PRICE 1000 ks / pcs
6 x 40	14559	6	40	100	463 Kč
6 x 60	14560	6	60	100	599 Kč

Vrut do sádkartonu / Drywall screw, black phosphate finish

Vrut se zápuštnou hlavou a křížovou drážkou.

Povrchová úprava - černý fosfát

Countersunk screw and a cross-slot. Surface finish - black phosphate

TYP / TYPE	KÓD / CODE	PRŮMĚR (mm) DIAMETER	DĚLKA (mm) LENGTH	BALENÍ / ks PACKING / pcs	CENA / PRICE 1000 ks / pcs
3,5 x 25	14555	3,5	25	1000	101 Kč
3,5 x 35	14556	3,5	35	800	126 Kč

Vrut do sádkartonu s hrubým závitem / Drywall screw - coarse threaded

Vrut se zápuštnou hlavou a křížovou drážkou.

Hrubý závít

Countersunk screw and a cross-slot. Surface finish - black phosphate

TYP / TYPE	KÓD / CODE	PRŮMĚR (mm) DIAMETER	DĚLKA (mm) LENGTH	BALENÍ / ks PACKING / pcs	CENA / PRICE 1000 ks / pcs
3,9 x 25	14557	3,9	25	1000	123 Kč
3,9 x 41	14558	3,9	41	500	176 Kč



Kotevní šroub s podložkou a maticí / Anchor bolts with washer and nuts, galvanized

Použití: Pro upevnění ocelových konstrukcí jako jsou např. skladové regály, konzoly, stroje, zábradlí.....

Kotevní šroub je standardně osazen podložkou a maticí a povrch je galvanicky upraven.

Useage: For fixation of steel structures such as storage racks, consoles, machines, handrail

TYP / TYPE	KÓD / CODE	PRŮMĚR (mm) DIAMETER	DĚLKA (mm) LENGTH	BALENÍ / ks PACKING / pcs	CENA / PRICE 100 ks / pcs
8 x 110	14561	8	110	50	699 Kč
10 x 130	14562	10	130	50	956 Kč
12 x 160	14563	12	160	50	1 339 Kč

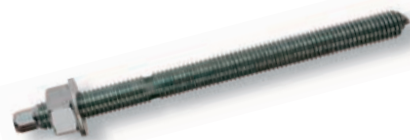

Kotva chemická (kotevní malta) + Aplikační pistole / Injection Cartridge + Gun

Použití kotevní malty: Pro kotvení dynamicky namáhaných konstrukcí, stavebních dílů, technologických zařízení či lešení.

Vhodné pro těžké kotvení do kamene, betonu, pórobetonu a lehkého betonu.

Use of anchor mortar: For anchoring dynamically loaded structures, building components, technological devices or scaffolding.

Suitable for heavy anchorage into stone, concrete, porous concrete and lightweight concrete.

Použití aplikační pistole: Praktické příslušenství pro správnou aplikaci tekutých kotev zajišťující přesné dávkování. Pro 380 ml velké kartuše.

Useage of application gun: Practical accessories for correct application of liquid anchors ensure accurate dosing. For large 380 ml cartridges.

TYP / TYPE	KÓD / CODE	OBSAH	BALENÍ / ks PACKING / pcs	CENA / PRICE 1 ks / pcs
Kotevní malta - bez styrenu	14080	380 ml	1	211 Kč
Aplikační pistole	14081	380 ml	1	729 Kč







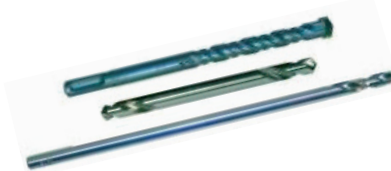

Vrtáky / Drills

TYP / TYPE	KÓD CODE	PRŮMĚR (mm) DIAMETER	DĚLKA (mm) LENGTH	POUŽITÍ USAGE	BALENÍ / ks PACKING / pcs	CENA / PRICE 1 ks / pcs
Dvojitý nýtový vrták Double-side drill for rivet holes	14565	4,2	55	do oceli	10	23 Kč
Vrták do oceli (HSS) Twist Drill into steel	14564	5	150	do oceli	10	96 Kč
Vrták do betonu (SDS+Plus) Masonry drill, concrete (SDS+Plus)	14566	5	160/100	do betonu	10	76 Kč
	14567	5	210/150	do betonu	10	116 Kč
	14568	5	260/200	do betonu	10	124 Kč
	16485	5,2	260/200	do betonu	10	149 Kč



BARVY / COLOURS

 RAL 3002 červená / red	 RAL 1023 žlutá / yellow	 RAL 9005 černá / black
 RAL 7040 sv. šedá / light grey	 RAL 9010 bílá / white	 RAL 5005 modrá / blue
 RAL 6029 zelená / green	BAREVNÉ PŘEVEDENÍ NA OBJEDNÁVKU COLOURFUL DESIGN PER ORDER	

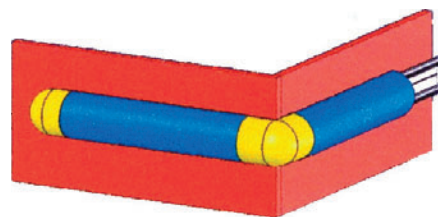

PVC BUMPER

PVC LIŠTY
PVC BUMPER

Protinarážecí hrana, krycí PVC
ANTI-IMPACT EDGE, COVERING PVC

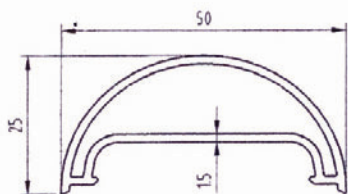

PROTECTING PROFILE

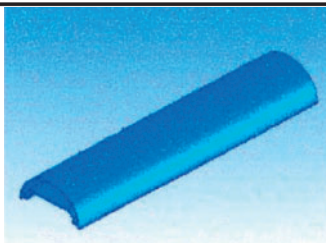

ČÍSLO / NUMBER:

10511

MATERIÁL / MATERIAL:

tvrdé PVC / hard PVC

BARVA / COLOUR:

viz. barvy / see. color

DĚLKA / LENGTH:

4 000 mm

BALENO / PACKING:

14 ks / box

CENA do / PRICE UP TO 100 m:

109 Kč / m

CENA nad / PRICE OVER 100 m:

99 Kč / m

Protinarážecí hrana, Al základna
ANTI-IMPACT EDGE, AL BASE

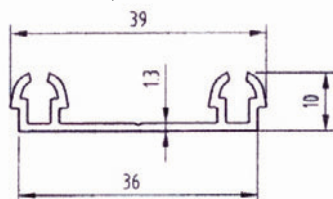

PVC GUIDE

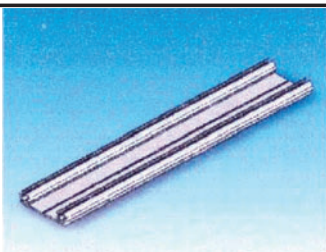

ČÍSLO / NUMBER:

10512

MATERIÁL / MATERIAL:

hliník / aluminium

BARVA / COLOUR:

hliníková / aluminium

DĚLKA / LENGTH:

4 000 mm

BALENO / PACKING:

14 ks / box

CENA do / PRICE UP TO 100 m:

62 Kč / m

CENA nad / PRICE OVER 100 m:

57 Kč / m

Koncový kus k narážecí hraně
END PIECE TO IMPACT EDGE

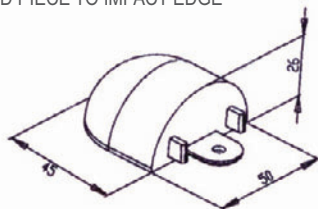

END CAP

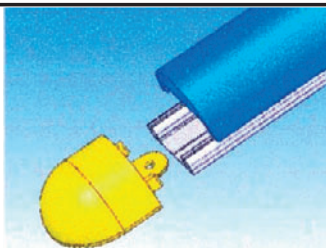

ČÍSLO / NUMBER:

10513

MATERIÁL / MATERIAL:

PVC

BARVA / COLOUR:

viz. barvy / see. color

BALENO / PACKING:

25 ks / sáček / bag

BALENO / PACKING:

100 ks sáčků / box

CENA do / PRICE UP TO 10 ks:

112 Kč / ks / pcs.

CENA nad / PRICE OVER 10 ks:

102 Kč / ks / pcs.

Rohový element k narážecí hraně
CORNER ELEMENT TO IMPACT EDGE

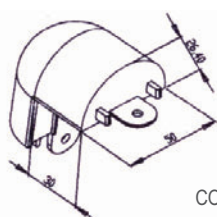

CORNER CAP

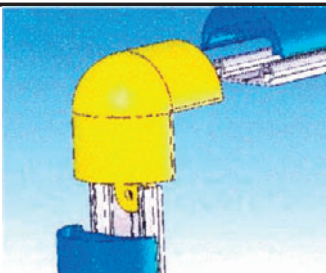

ČÍSLO / NUMBER:

10514

MATERIÁL / MATERIAL:

PVC

BARVA / COLOUR:

viz. barvy / see. color

BALENO / PACKING:

25 ks / sáček / bag

BALENO / PACKING:

50 ks sáčků / box

CENA do / PRICE UP TO 10 ks:

136 Kč / ks / pcs.

CENA nad / PRICE OVER 10 ks:

123 Kč / ks / pcs.

Protinarážecí hrana S2155 - KOMPLET
ANTI-IMPACT EDGE S2155 - COMPLETE

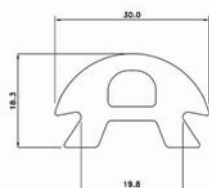

105 71

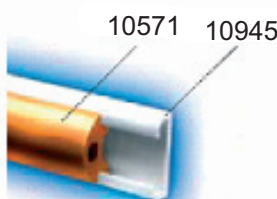

10946

ČÍSLO / NUMBER:

10571 + 10945

MATERIÁL / MATERIAL:

PVC

CENA do / PRICE UP TO 100 m:

179 Kč / m

CENA nad / PRICE OVER 100 m:

163 Kč / m

ČÍSLO / NUMBER:

10946

MATERIÁL / MATERIAL:

PVC

CENA do / PRICE UP TO 100 ks:



83 Kč / ks / pcs.

CENA nad / PRICE OVER 100 ks:







75 Kč / ks / pcs.

CENY PLATNÉ OD 2010/01/15. PŘÁVO NA ZMĚNY VYHRAŽENO.
PRICE VALID FROM 2010/01/15. RIGHT TO CHANGES RESERVED

BARVY 1 / COLOURS #1

-  RAL 9010
bílá / white
-  RAL 7040
sv. šedá / light grey
-  RAL 7011
tm. šedá / dark grey

BARVY 2 / COLOURS #2

-  RAL 3002
červená / red
-  RAL 7040
sv. šedá / light grey
-  RAL 6029
zelená / green
-  RAL 1023
žlutá / yellow
-  RAL 9010
bílá / white
-  RAL 9005
černá / black
-  RAL 5005
modrá / blue

BAREVNÉ PŘEDVEDENÍ NA OBJEDNÁVKU
COLOURFUL DESIGN PER ORDER

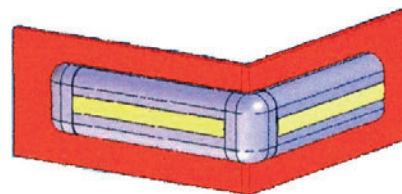

Protinarážecí hrana
ANTI-IMPACT EDGE

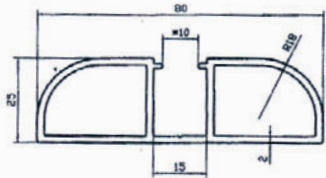

PROTECTING PROFILE

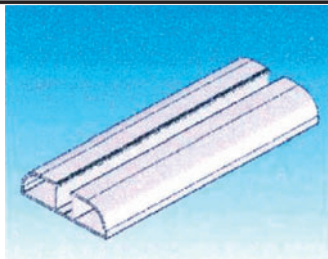

ČÍSLO / NUMBER:

10515

MATERIÁL / MATERIAL:

tvrdé PVC / hard PVC

BARVA / COLOUR:

viz. barvy 1 / see. color #1

DĚLKA / LENGTH:

4 000 mm

BALENO / PACKING:

6 ks / box

CENA do / PRICE UP TO 100 m:

165 Kč / m

CENA nad / PRICE OVER 100 m:

150 Kč / m

Barevný pásek k nárazecí hraně
COLOUR BAND TO IMPACT EDGE

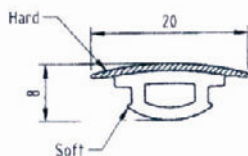

SCREW COVER PROFILE

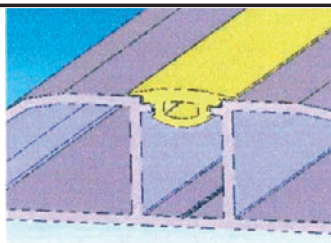

ČÍSLO / NUMBER:

10516

MATERIÁL / MATERIAL:

tvrdé+měkké PVC / hard+soft

BARVA / COLOUR:

viz. barvy 2 / see. color #2

DĚLKA / LENGTH:

60 m / role

BALENO / PACKING:

paleta / XXX

CENA do / PRICE UP TO 100 m:

70 Kč / m

CENA nad / PRICE OVER 100 m:

64 Kč / m

Koncový kus k nárazecí hraně
END PIECE TO IMPACT EDGE

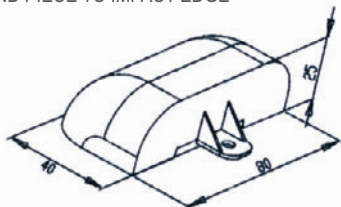

END CAP

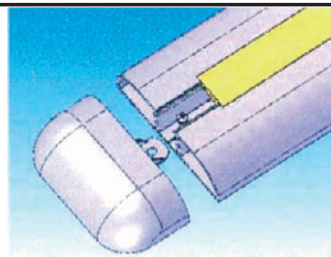

ČÍSLO / NUMBER:

10517

MATERIÁL / MATERIAL:

NYLON

BARVA / COLOUR:

viz. barvy 1 / see. color #1

BALENO / PACKING:

25 ks / sáček / bag

BALENO / PACKING:

50 ks sáčků / box

CENA do / PRICE UP TO 10 ks:

127 Kč / ks / pcs.

CENA nad / PRICE OVER 10 ks:

115 Kč / ks / pcs.

Rohový kus k nárazecí hraně
CORNER PIECE TO IMPACT EDGE

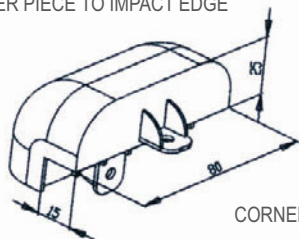

CORNER CAP

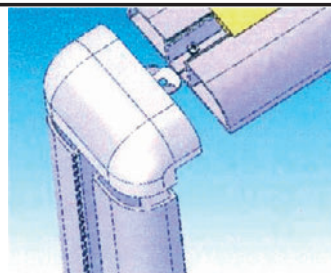

ČÍSLO / NUMBER:

10518

MATERIÁL / MATERIAL:

NYLON

BARVA / COLOUR:

šedá RAL 7040

BALENO / PACKING:

25 ks / sáček / bag

BALENO / PACKING:

50 ks sáčků / box

CENA do / PRICE UP TO 10 ks:

152 Kč / ks / pcs.

CENA nad / PRICE OVER 10 ks:

139 Kč / ks / pcs.

Protinárazníková hrana s barevným hříbkem, 70 mm - EXTRA ODOLNÁ
ANTI-IMPACT EDGE WITH COLOUR CONVEX-TOOL EXTRA RESISTANT

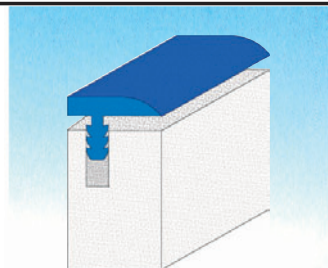
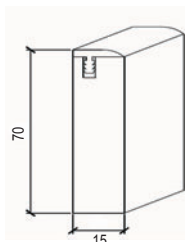

ČÍSLO / NUMBER:

14227 14228

MATERIÁL / MATERIAL: (15 mm)

PE PP

BARVA / COLOUR:

bílá RAL 9010

CENA do / PRICE UP TO 100 m:

241 Kč / m 199 Kč / m

CENA nad / PRICE OVER 100 m:

219 Kč / m 181 Kč / m

ČÍSLO / NUMBER:

14229

MATERIÁL / MATERIAL: (15 mm)

PP, vytlačovaný, lehčený

BARVA / COLOUR:

bílá RAL 9010

CENA do / PRICE UP TO 100 m:

121 Kč / m

CENA nad / PRICE OVER 100 m:

110 Kč / m

BARVY / COLOURS

 **RAL 9006**
stříbrná / silver

 **RAL 9010**
bílá / white

 **RAL 9002**
šedobílá / grey

BAREVNÉ PŘEVEDENÍ NA OBJEDNÁVKU
COLOURFUL DESIGN PER ORDER

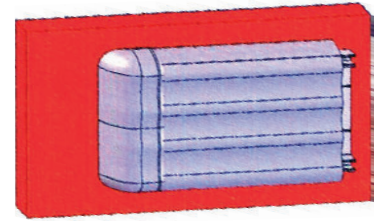

Protinarážecí hrana
ANTI-IMPACT EDGE

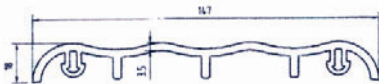

PROTECTING PROFILE

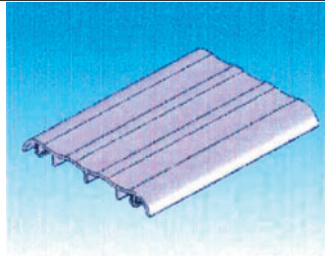

ČÍSLO / NUMBER:

10566

MATERIÁL / MATERIAL:

měkké PVC / soft PVC

BARVA / COLOUR:

RAL 9006

DÉLKA / LENGTH:

4 000 mm

BALENO / PACKING:

6 ks / box

CENA do / PRICE UP TO 100 m:

225 Kč / m

CENA nad / PRICE OVER 100 m:

205 Kč / m

Protinarážecí hrana, AL základna
ANTI-IMPACT EDGE, AL BASE

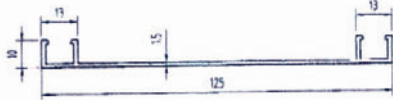

ALUMINUM GUIDE

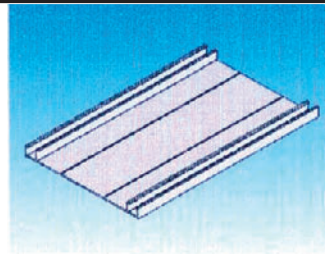

ČÍSLO / NUMBER:

10567

MATERIÁL / MATERIAL:

hliník / aluminium

BARVA / COLOUR:

hliníková / aluminium

DÉLKA / LENGTH:

4 000 mm

BALENO / PACKING:

8 ks / box

CENA do / PRICE UP TO 100 m:

186 Kč / m

CENA nad / PRICE OVER 100 m:

169 Kč / m

Koncový kus k narážecí hraně
END PIECE TO IMPACT EDGE

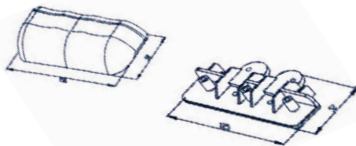

END CAP

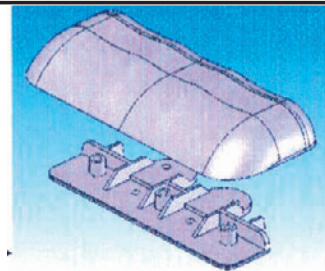

ČÍSLO / NUMBER:

10568

MATERIÁL / MATERIAL:

NYLON

BARVA / COLOUR:

RAL 9006

BALENO / PACKING:

25 ks / sáček / bag

BALENO / PACKING:

50 ks sáčků / box

CENA do / PRICE UP TO 10 ks:

112 Kč / ks / pcs.

CENA nad / PRICE OVER 10 ks:

102 Kč / ks / pcs.

Protinarážecí hrana PVC
ANTI-IMPACT EDGE PVC

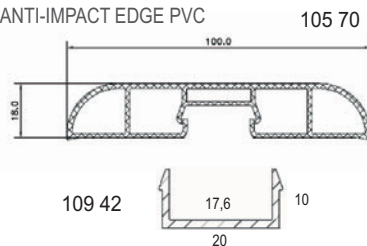

109 42

17,6

10

20

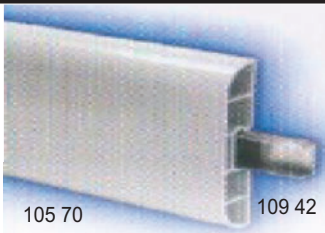

105 70

109 42

ČÍSLO / NUMBER:

10570 + 10942

MATERIÁL / MATERIAL:

PVC

BARVA / COLOUR:

RAL 9002+hliníková / Al

CENA do / PRICE UP TO 100 m:

207 Kč / m

CENA nad / PRICE OVER 100 m:

188 Kč / m

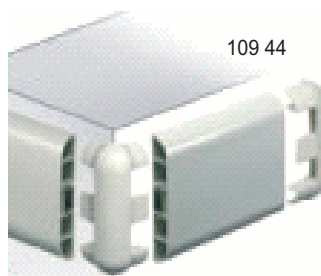

109 43

109 44

ČÍSLO / NUMBER:

10943

MATERIÁL / MATERIAL:

PVC

BARVA / COLOUR:

RAL 9002

BALENO / PACKING:

25 ks/ sáček / bag

CENA do / PRICE UP TO 10 ks:

78 Kč / ks / pcs.

CENA nad / PRICE OVER 10 ks:

70 Kč / ks / pcs.

Rohový kus k narážecí hraně
CORNER PIECE TO IMPACT EDGE

Koncový kus k narážecí hraně
END PIECE TO IMPACT EDGE

10944

PVC

RAL 9002

25 ks/ sáček / bag

57 Kč / ks / pcs.

51 Kč / ks / pcs.

BARVY 1 / COLOURS #1

 **RAL 9006**
stříbrná / silver

BARVY 2 / COLOURS #2

 **RAL 3002**
červená / red

 **RAL 1023**
žlutá / yellow

 **RAL 9005**
černá / black

 **RAL 7040**
sv. šedá / light grey

 **RAL 9010**
bílá / white

 **RAL 5005**
modrá / blue

 **RAL 6029**
zelená / green

BAREVNÉ PŘEVEDENÍ NA OBJEDNÁVKU
COLOURFUL DESIGN PER ORDER



Protinarážecí hrana
ANTI-IMPACT EDGE

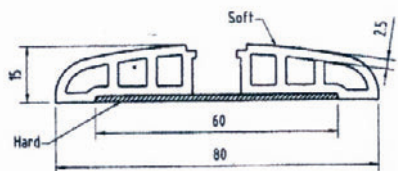

PROTECTING PROFILE

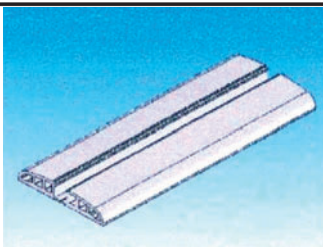

ČÍSLO / NUMBER:

10564

MATERIÁL / MATERIAL:

tvrdé+měkké PVC / hard+soft

BARVA / COLOUR:

viz. barvy 1 / see. color #1

DÉLKA / LENGTH:

4 000 mm

BALENO / PACKING:

10 ks / box

CENA do / PRICE UP TO 100 m:

209 Kč / m

CENA nad / PRICE OVER 100 m:

190 Kč / m

Barevný pásek k nárazecí hraně
COLOUR BAND TO IMPACT EDGE

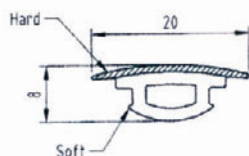

SCREW COVER PROFILE

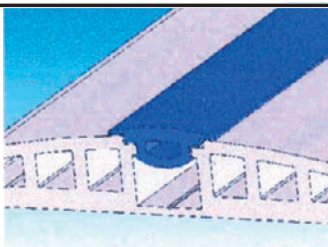

ČÍSLO / NUMBER:

10516

MATERIÁL / MATERIAL:

tvrdé+měkké PVC / hard+soft

BARVA / COLOUR:

viz. barvy 2 / see. color #2

DÉLKA / LENGTH:

60 m / role

BALENO / PACKING:

paleta

CENA do / PRICE UP TO 100 m:

70 Kč / m

CENA nad / PRICE OVER 100 m:

64 Kč / m

Koncový kus k nárazecí hraně
END PIECE TO IMPACT EDGE

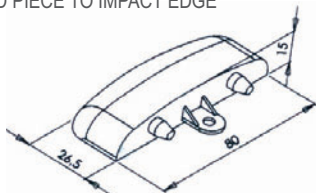

END CAP

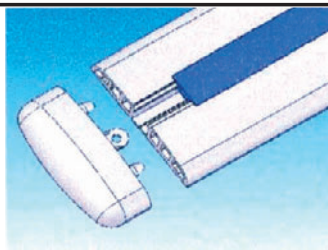

ČÍSLO / NUMBER:

10565

MATERIÁL / MATERIAL:

tvrdé PVC / hard PVC

BARVA / COLOUR:

viz. barvy 1 / see. color #1

BALENO / PACKING:

25 ks / sáček / bag

BALENO / PACKING:

100 ks sáčků / box

CENA do / PRICE UP TO 10 ks:

125 Kč / ks / pcs.

CENA nad / PRICE OVER 10 ks:

114 Kč / ks / pcs.

Lišta narážecí hranatá (Ex81) / BUMPER PROFILE PVC



ČÍSLO / NUMBER: **2693**
MATERIÁL / MATERIAL: tvrdé PVC
BARVA / COLOUR: RAL 9010, 9002
DÉLKA / LENGTH: 4m
BALENO / PACKING: 80 m
CENA do / PRICE UP TO 100 m: 285 Kč / m
CENA nad / PRICE OVER 100 m: 259 Kč / m

Profil spojovací pro narážecí lištu / CONNECTION PVC FOR BUMPER PROFILE



ČÍSLO / NUMBER: **2690**
MATERIÁL / MATERIAL: tvrdé PVC
BARVA / COLOUR: transparentní
DÉLKA / LENGTH: -
BALENO / PACKING: 4 ks
CENA do / PRICE UP TO 10 ks: 81 Kč / ks
CENA nad / PRICE OVER 10 ks: 74 Kč / ks

Kryt koncový k narážecí hraně (INJ 296) / END CAP PVC



ČÍSLO / NUMBER: **2691**
MATERIÁL / MATERIAL: tvrdé PVC
BARVA / COLOUR: RAL 9010, 9002
DÉLKA / LENGTH: -
BALENO / PACKING: 4 ks
CENA do / PRICE UP TO 10 ks: 81 Kč / ks
CENA nad / PRICE OVER 10 ks: 74 Kč / ks

Roh vnější (INJ A75) / EXTERNAL CORNER PVC



ČÍSLO / NUMBER: **2703**
MATERIÁL / MATERIAL: tvrdé PVC
BARVA / COLOUR: RAL 9010, 9002
DÉLKA / LENGTH: -
BALENO / PACKING: 4 ks
CENA do / PRICE UP TO 10 ks: 81 Kč / ks
CENA nad / PRICE OVER 10 ks: 74 Kč / ks

Roh vnější (INJ 334) / EXTERNAL CORNER PVC

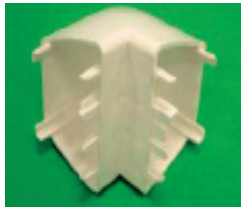

ČÍSLO / NUMBER: **2692**
MATERIÁL / MATERIAL: tvrdé PVC
BARVA / COLOUR: RAL 9010, 9002
DÉLKA / LENGTH: -
BALENO / PACKING: 4 ks
CENA do / PRICE UP TO 10 ks: 81 Kč / ks
CENA nad / PRICE OVER 10 ks: 74 Kč / ks

Lišta narážecí (kosmetická) (Ex20) / BUMPER PROFILE (upper and lower part)



ČÍSLO / NUMBER: **2694**
MATERIÁL / MATERIAL: tvrdé PVC
BARVA / COLOUR: RAL 9010, 9002
DÉLKA / LENGTH: 4 m
BALENO / PACKING: 80 m
CENA do / PRICE UP TO 100 m: 285 Kč / m
CENA nad / PRICE OVER 100 m: 259 Kč / m

Kryt koncový (INJU 58) / END CUP PVC



ČÍSLO / NUMBER: **2705**
MATERIÁL / MATERIAL: tvrdé PVC
BARVA / COLOUR: RAL 9010, 9002
DÉLKA / LENGTH: -
BALENO / PACKING: 4 ks
CENA do / PRICE UP TO 10 ks: 81 Kč / ks
CENA nad / PRICE OVER 10 ks: 74 Kč / ks

Roh vnitřní (INJ 75) / INTERNAL CORNER PVC



ČÍSLO / NUMBER: **2704**
MATERIÁL / MATERIAL: tvrdé PVC
BARVA / COLOUR: RAL 9010, 9002
DÉLKA / LENGTH: -
BALENO / PACKING: 4 ks
CENA do / PRICE UP TO 10 ks: 81 Kč / ks
CENA nad / PRICE OVER 10 ks: 74 Kč / ks

CENY PLATNÉ OD 2010/01/S. PRÁVO NA ZMĚNY VYHRAŽENO.
PRICE VALID FROM 2010/01/S. RIGHT TO CHANGES RESERVED

PVC LIŠTY
PVC BUMPER

CERTIFIKACE ISO 9001:2009

WWW.FRIGOMONT.CZ

Kryt podlahové lišty - odolné plísniím
ENDING PROFILE

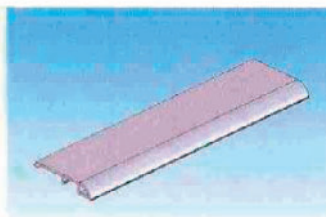
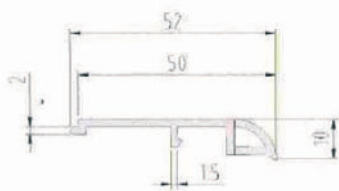

ČÍSLO / NUMBER: **14344**
MATERIÁL / MATERIAL: měkké PVC
BARVA / COLOUR: RAL 9010 / 9002
DÉLKA / LENGTH: 4 m
BALENO / PACKING: -
CENA do / PRICE UP TO 100 m: 55 Kč / m
CENA nad / PRICE OVER 100 m: 50 Kč / m

Lišta podlahová
PLINTH PROFILE

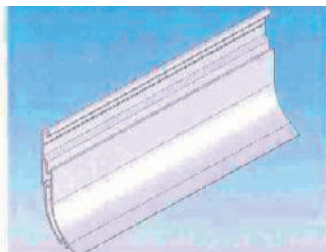
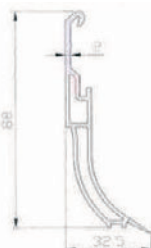

ČÍSLO / NUMBER: **14345**
MATERIÁL / MATERIAL: měkké PVC
BARVA / COLOUR: viz. barvy / see. color
DÉLKA / LENGTH: 4 m
BALENO / PACKING: -
CENA do / PRICE UP TO 100 m: 116 Kč / m
CENA nad / PRICE OVER 100 m: 106 Kč / m

Profil rozšiřující
EXTENSION

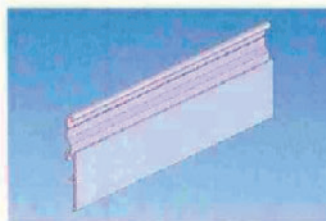
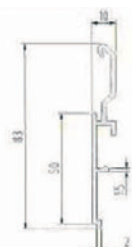

ČÍSLO / NUMBER: **14346**
MATERIÁL / MATERIAL: PVC
BARVA / COLOUR: viz. barvy / see. color
DÉLKA / LENGTH: 4 m
BALENO / PACKING: -
CENA do / PRICE UP TO 100 m: 74 Kč / m
CENA nad / PRICE OVER 100 m: 67 Kč / m

Lišta rohová - vnitřní
INTERNAL MODULAR CORNER

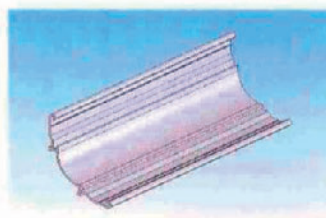
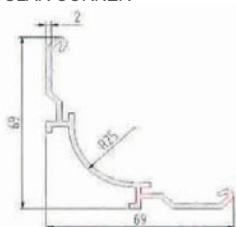

ČÍSLO / NUMBER: **14347**
MATERIÁL / MATERIAL: PVC
BARVA / COLOUR: viz. barvy / see. color
DÉLKA / LENGTH: 4 m
BALENO / PACKING: -
CENA do / PRICE UP TO 100 m: 89 Kč / m
CENA nad / PRICE OVER 100 m: 81 Kč / m

Lišta rohová - vnější
EXTERNAL MODULAR CORNER

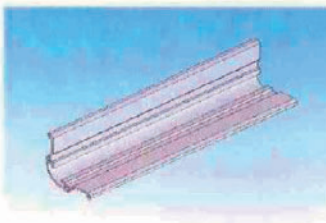
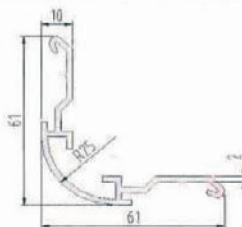

ČÍSLO / NUMBER: **14348**
MATERIÁL / MATERIAL: PVC
BARVA / COLOUR: viz. barvy / see. color
DÉLKA / LENGTH: 4 m
BALENO / PACKING: -
CENA do / PRICE UP TO 100 m: 92 Kč / m
CENA nad / PRICE OVER 100 m: 84 Kč / m

Narážecí lišta - hlavní část
MODULAR BUMPER

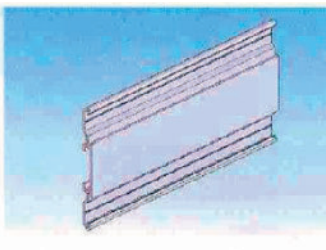
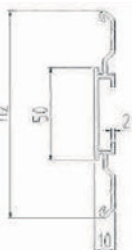

ČÍSLO / NUMBER: **14349**
MATERIÁL / MATERIAL: PVC
BARVA / COLOUR: viz. barvy / see. color
DÉLKA / LENGTH: 4 m
BALENO / PACKING: -
CENA do / PRICE UP TO 100 m: 92 Kč / m
CENA nad / PRICE OVER 100 m: 84 Kč / m

Roh k podlahové liště – vnitřní
3 WAY INTERNAL CAP MODULAR PLINTH

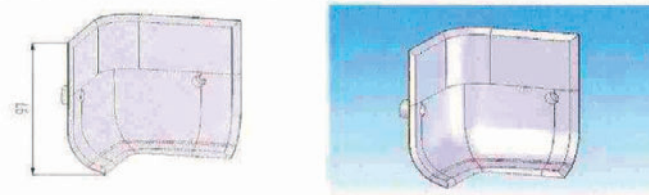

ČÍSLO / NUMBER: **14350**
MATERIÁL / MATERIAL: PVC
BARVA / COLOUR: RAL 9010/9002/7040
DÉLKA / LENGTH: -
BALENO / PACKING: -
CENA do / PRICE UP TO 10 ks: 97 Kč / ks / pcs.
CENA nad / PRICE OVER 10 ks: 88 Kč / ks / pcs.

Roh k podlahové liště - vnější
3 WAY EXTERNAL CAP MODULAR PLINTH

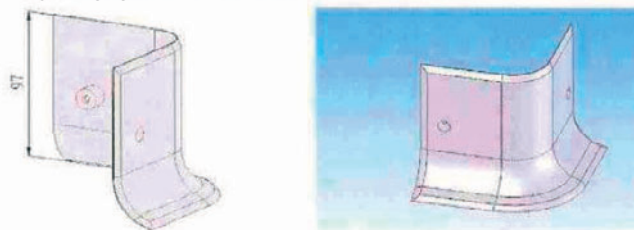

ČÍSLO / NUMBER: **14351**
MATERIÁL / MATERIAL: měkké PVC
BARVA / COLOUR: RAL 9010/9002/7040
DÉLKA / LENGTH: -
BALENO / PACKING: -
CENA do / PRICE UP TO 10 ks: 97 Kč / ks / pcs.
CENA nad / PRICE OVER 10 ks: 88 Kč / ks / pcs.

Krytka podlahové lišty - pravá
END CAP RIGHT MODULAR PLINTH

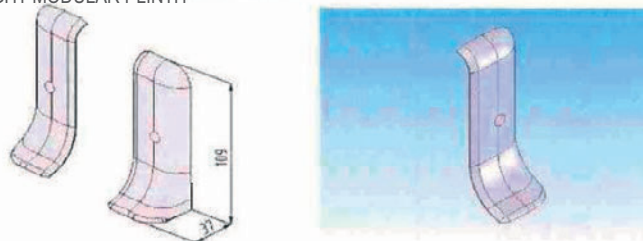

ČÍSLO / NUMBER: **14352**
MATERIÁL / MATERIAL: PVC
BARVA / COLOUR: RAL 9010/9002/7040
DÉLKA / LENGTH: -
BALENO / PACKING: -
CENA do / PRICE UP TO 10 ks: 65 Kč / ks / pcs.
CENA nad / PRICE OVER 10 ks: 59 Kč / ks / pcs.

Krytka podlahové lišty - levá
END CAP LEFT MODULAR PLINTH

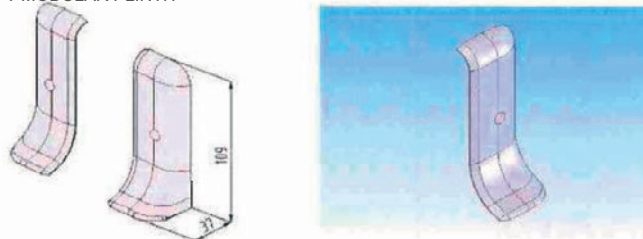

ČÍSLO / NUMBER: **14353**
MATERIÁL / MATERIAL: PVC
BARVA / COLOUR: RAL 9010/9002/7040
DÉLKA / LENGTH: -
BALENO / PACKING: -
CENA do / PRICE UP TO 10 ks: 65 Kč / ks / pcs.
CENA nad / PRICE OVER 10 ks: 59 Kč / ks / pcs.

Roh k rohové liště – vnitřní
3 WAY INTERNAL CAP MODULAR CORNER

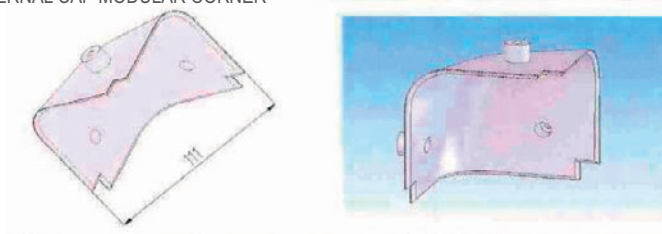

ČÍSLO / NUMBER: **14354**
MATERIÁL / MATERIAL: PVC
BARVA / COLOUR: RAL 9010/9002/7040
DÉLKA / LENGTH: -
BALENO / PACKING: -
CENA do / PRICE UP TO 10 ks: 97 Kč / ks / pcs.
CENA nad / PRICE OVER 10 ks: 88 Kč / ks / pcs.

Roh k rohové liště – vnější
3 WAY EXTERNAL CAP MODULAR CORNER

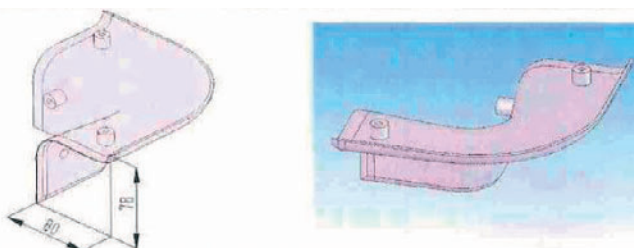

ČÍSLO / NUMBER: **14355**
MATERIÁL / MATERIAL: PVC
BARVA / COLOUR: RAL 9010/9002/7040
DÉLKA / LENGTH: -
BALENO / PACKING: -
CENA do / PRICE UP TO 10 ks: 194 Kč / ks / pcs.
CENA nad / PRICE OVER 10 ks: 176 Kč / ks / pcs.

Krytka rohové lišty
END CAP MODULAR CORNER

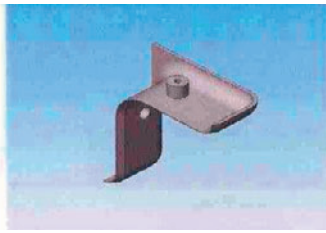
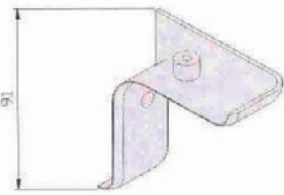

ČÍSLO / NUMBER:

14356

MATERIÁL / MATERIAL:

PVC

BARVA / COLOUR:

RAL 9010/9002/7040

DĚLKA / LENGTH:

-

BALENO / PACKING:

-

CENA do / PRICE UP TO 10 ks:

65 Kč / ks / pcs.

CENA nad / PRICE OVER 10 ks:

59 Kč / ks / pcs.

Krytka narážecí lišty
END CAP MODULAR BUMPER

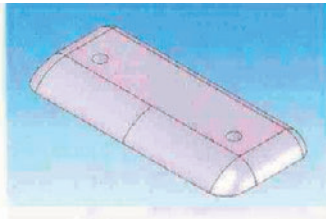
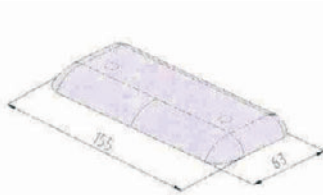

ČÍSLO / NUMBER:

14357

MATERIÁL / MATERIAL:

měkké PVC

BARVA / COLOUR:

RAL 9010/9002/7040

DĚLKA / LENGTH:

-

BALENO / PACKING:

-

CENA do / PRICE UP TO 10 ks:

97 Kč / ks / pcs.

CENA nad / PRICE OVER 10 ks:

88 Kč / ks / pcs.

Krytka
SCREW COVERING CAP

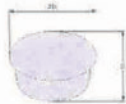

ČÍSLO / NUMBER:

14358

MATERIÁL / MATERIAL:

PVC

BARVA / COLOUR:

transparentní

DĚLKA / LENGTH:

-

BALENO / PACKING:

-

CENA do / PRICE UP TO 10 ks:

4 Kč / ks / pcs.

CENA nad / PRICE OVER 10 ks:

3 Kč / ks / pcs.

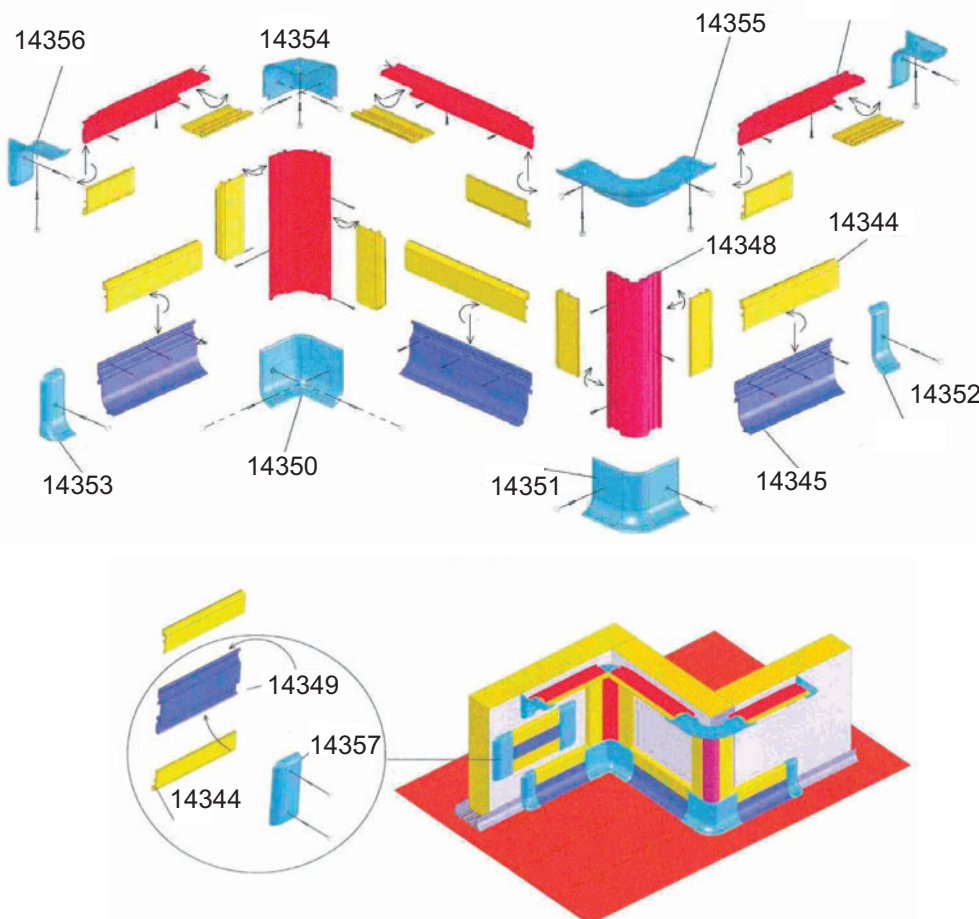

BARVY / COLOURS

- RAL 3002**
červená / red
- RAL 1023**
žlutá / yellow
- RAL 9010**
bílá / white
- RAL 9005**
černá / black
- RAL 5005**
modrá / blue
- RAL 7040**
sv. šedá / light grey
- RAL 6029**
zelená / green
- RAL 9002**
šedobílá / grey

**BARVNÉ PŘEVEDENÍ
NA OBJEDNÁVKU
COLOURFUL DESIGN
PER ORDER**

Rohové lišty - komplet
CORNER PROFILES

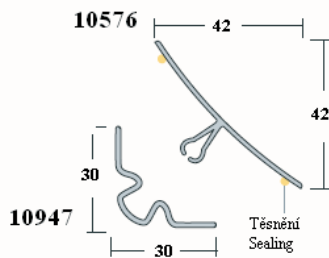

ČÍSLO / NUMBER:	105 76 + 109 47
MATERIÁL / MATERIAL:	PVC / PVC
BARVA / COLOUR:	RAL 9010
DÉLKA / LENGTH:	4 m
ŠÍŘKA / WIDTH:	30 mm
CENA do / PRICE UP TO 100 m:	83 Kč / m (komplet)
CENA nad / PRICE OVER 100 m:	76 Kč / m (komplet)

Rohové lišty
CORNER PROFILES

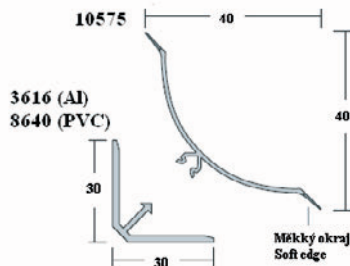

ČÍSLO / NUMBER:	105 75	8640	3616
MATERIÁL / MATERIAL:	PVC	PVC*	Al
BARVA / COLOUR:	RAL 9010	šedá	hliníková
DÉLKA / LENGTH:	4 m	4 m	4 m
ŠÍŘKA / WIDTH:	40 mm	30 mm	30 mm
CENA do / PRICE UP TO 100 m:	51 Kč / m	64 Kč / m	70 Kč / m
CENA nad / PRICE OVER 100 m:	46 Kč / m	58 Kč / m	63 Kč / m

* PVC lišta 8640 není brána jako nosný prvek.

Roh PVC k rohové liště, vnitřní
PVC CORNER TO INNER PROFILE

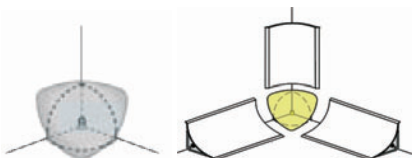

ČÍSLO / NUMBER:	14343
MATERIÁL / MATERIAL:	PVC
BARVA / COLOUR:	RAL 9010
BALENO / PACKING:	25 ks / sáček / bag
CENA do / PRICE UP TO 10 ks:	42 Kč / ks / pcs.
CENA nad / PRICE OVER 10 ks:	38 Kč / ks / pcs.

Rohové lišty
CORNER PROFILES

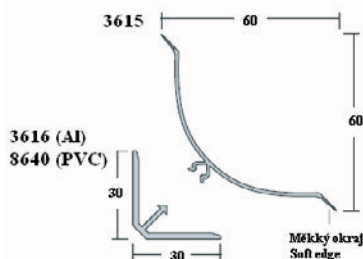

ČÍSLO / NUMBER:	3615	8640	3616
MATERIÁL / MATERIAL:	PVC	PVC*	Al
BARVA / COLOUR:	RAL 9010	šedá	hliníková
DÉLKA / LENGTH:	4 m	4 m	4 m
ŠÍŘKA / WIDTH:	60 mm	30 mm	30 mm
CENA do / PRICE UP TO 100 m:	49 Kč / m	64 Kč / m	70 Kč / m
CENA nad / PRICE OVER 100 m:	45 Kč / m	58 Kč / m	63 Kč / m

* PVC lišta 8640 není brána jako nosný prvek.

Roh PVC k rohové liště, vnitřní
PVC CORNER TO INNER PROFILE

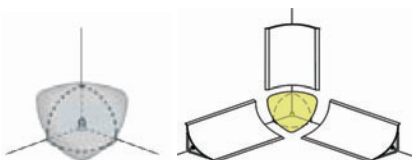

ČÍSLO / NUMBER:	10578
MATERIÁL / MATERIAL:	PVC
BARVA / COLOUR:	RAL 9010
BALENO / PACKING:	25 ks / sáček / bag
CENA do / PRICE UP TO 10 ks:	53 Kč / ks / pcs.
CENA nad / PRICE OVER 10 ks:	48 Kč / ks / pcs.

Rohové lišty
CORNER PROFILES

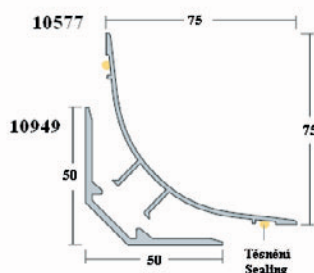

ČÍSLO / NUMBER:	10577	10949
MATERIÁL / MATERIAL:	PVC	Al
BARVA / COLOUR:	RAL 9010	hliníková
DÉLKA / LENGTH:	4 m	4 m
ŠÍŘKA / WIDTH:	75 mm	50 mm
CENA do / PRICE UP TO 100 m:	116 Kč / m	148 Kč / m
CENA nad / PRICE OVER 100 m:	105 Kč / m	135 Kč / m

CENY PLATNÉ OD 2010/01/15. PRÁVO NA ZMĚNY VYHRÁŽENO.
PRICE VALID FROM 2010/01/15. RIGHT TO CHANGES RESERVED

Podlahová lišta
PLINTH PROFILE

- 1/ silikonové těsnění
(silicon gasket)
- 2/ kotvící šroub
(fixing screw)
- 3/ krycí víko
(cover)

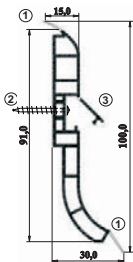

ČÍSLO / NUMBER:	697
MATERIÁL / MATERIAL:	tvrdé PVC / hard PVC
BARVA / COLOUR:	RAL 9010
DÉLKA / LENGTH:	4 m
BALENO / PACKING:	60 m / box
CENA do / PRICE UP TO 100 m:	101 Kč / m
CENA nad / PRICE OVER 100 m:	92 Kč / m

Vnější roh
EXTERNAL ANGLE

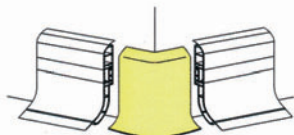

ČÍSLO / NUMBER:	226
MATERIÁL / MATERIAL:	tvrdé PVC / hard PVC
BARVA / COLOUR:	RAL 9010
BALENO / PACKING:	25 ks / sáček / bag
CENA do / PRICE UP TO 10 ks:	39 Kč / ks / pcs.
CENA nad / PRICE OVER 10 ks:	35 Kč / ks / pcs.

Vnitřní roh - třicestný
INNER CORNER - THREE WAY

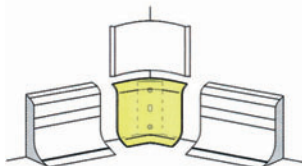

ČÍSLO / NUMBER:	227
MATERIÁL / MATERIAL:	tvrdé PVC / hard PVC
BARVA / COLOUR:	RAL 9010
BALENO / PACKING:	25 ks / sáček / bag
CENA do / PRICE UP TO 10 ks:	39 Kč / ks / pcs.
CENA nad / PRICE OVER 10 ks:	35 Kč / ks / pcs.

Vnitřní roh - dvoucestný
INNER CORNER - DOUBLE WAY

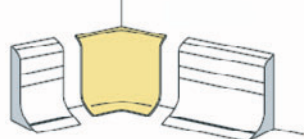

ČÍSLO / NUMBER:	14340
MATERIÁL / MATERIAL:	PVC / PVC
BARVA / COLOUR:	RAL 9010
BALENO / PACKING:	25 ks / sáček / bag
CENA do / PRICE UP TO 10 ks:	42 Kč / ks / pcs.
CENA nad / PRICE OVER 10 ks:	38 Kč / ks / pcs.

Montážní prvek pro vnitřní rohy
MOUNTING BRACKET FOR INNER CORNER

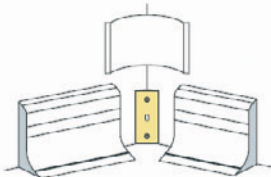

ČÍSLO / NUMBER:	14339
MATERIÁL / MATERIAL:	PVC / PVC
BARVA / COLOUR:	RAL 9010
BALENO / PACKING:	25 ks / sáček / bag
CENA do / PRICE UP TO 10 ks:	28 Kč / ks / pcs.
CENA nad / PRICE OVER 10 ks:	25 Kč / ks / pcs.

Koncovka k podlahové liště
END PIECE TO FLOORING PROFILE

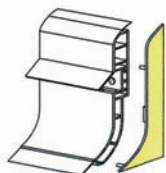

ČÍSLO / NUMBER:	2325
MATERIÁL / MATERIAL:	tvrdé PVC / hard PVC
BARVA / COLOUR:	RAL 9010
BALENO / PACKING:	25 ks / sáček / bag
CENA do / PRICE UP TO 10 ks:	30 Kč / ks / pcs.
CENA nad / PRICE OVER 10 ks:	27 Kč / ks / pcs.

Koncovka k podlahové liště
END PIECE TO FLOORING PROFILE

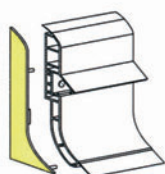

ČÍSLO / NUMBER:	2324
MATERIÁL / MATERIAL:	tvrdé PVC / hard PVC
BARVA / COLOUR:	RAL 9010
BALENO / PACKING:	25 ks / sáček / bag
CENA do / PRICE UP TO 10 ks:	28 Kč / ks / pcs.
CENA nad / PRICE OVER 10 ks:	25 Kč / ks / pcs.

"U" lišta
"U" PROFILE

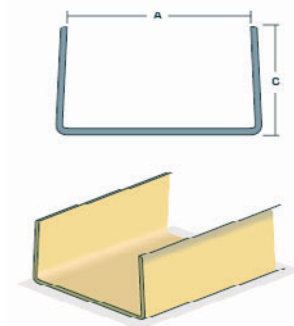

ČÍSLO / NUMBER:	11009	11130	11131	14342
MATERIÁL / MATERIAL:	PVC			
BARVA / COLOUR:	RAL 9010 / 9002			
DÉLKA / LENGTH:	4 m			
ŠÍŘKA / WIDTH:	A = 60 mm	80 mm	100 mm	120 mm
VÝŠKA / HIGH	c = 30 mm	40 mm	40 mm	40 mm
CENA do / PRICE UP TO 100 m:	118 Kč / m	135 Kč / m	161 Kč / m	193 Kč / m
CENA nad / PRICE OVER 100 m:	107 Kč / m	125 Kč / m	147 Kč / m	175 Kč / m

Podlahová "U" lišta
FLOOR "U" PROFILE

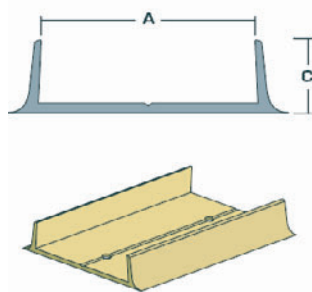

ČÍSLO / NUMBER:	11010	11132	11133
MATERIÁL / MATERIAL:	PVC		
BARVA / COLOUR:	RAL 9010 / 9002		
DÉLKA / LENGTH:	4 m		
ŠÍŘKA / WIDTH:	A = 61 mm	81 mm	101 mm
VÝŠKA / HIGH	c = 30 mm	28 mm	34 mm
CENA do / PRICE UP TO 100 m:	116 Kč / m	162 Kč / m	206 Kč / m
CENA nad / PRICE OVER 100 m:	105 Kč / m	148 Kč / m	187 Kč / m

Podlahová "U" lišta
FLOOR "U" PROFILE

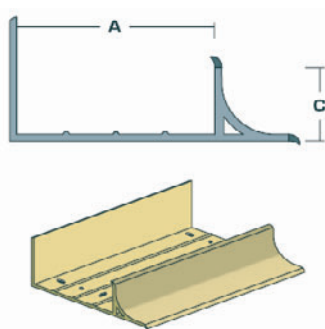

ČÍSLO / NUMBER:	11012	11138	11137
MATERIÁL / MATERIAL:	PVC		
BARVA / COLOUR:	RAL 9010 / 9002		
DÉLKA / LENGTH:	4 m		
ŠÍŘKA / WIDTH:	A = 61 mm	81 mm	101 mm
VÝŠKA / HIGH	c = 36 mm	36 mm	36 mm
CENA do / PRICE UP TO 100 m:	167 Kč / m	176 Kč / m	210 Kč / m
CENA nad / PRICE OVER 100 m:	151 Kč / m	160 Kč / m	191 Kč / m

Podlahová "U" lišta
FLOOR "U" PROFILE

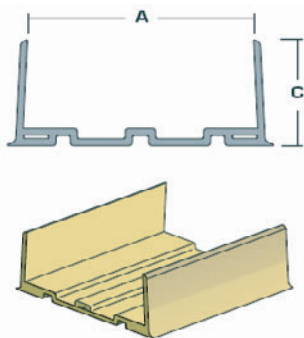

ČÍSLO / NUMBER:	11034	11135	11011
MATERIÁL / MATERIAL:	PVC		
BARVA / COLOUR:	RAL 9010 / 9002		
DÉLKA / LENGTH:	4 m		
ŠÍŘKA / WIDTH:	A = 59 mm	79 mm	99 mm
VÝŠKA / HIGH	c = 32 mm	32 mm	32 mm
CENA do / PRICE UP TO 100 m:	100 Kč / m	117 Kč / m	127 Kč / m
CENA nad / PRICE OVER 100 m:	91 Kč / m	106 Kč / m	116 Kč / m

FIBROSER

Přírodní zdroj světla pro Vaše budovy.

Použití - průmyslové budovy, sportovní centra, skleníky, výstavní centra, obchody, výroby potravin, přístřešky na auta atd.

Různé barvy a druhy povrchu

(standard, s ochranným filmem, embosovaný, ohnivzdorný)

Propustnost světla 85 - 90%

Minimální odběr 500 m²

Ceny jsou platné pro přírodní transparentní barvu

Pro speciální transparentní barvy je cena + 2%

Pro speciální matné (neprůsvitné) barvy je cena + 4%



FIBROSER

Natural luminosity for your buildings.

Uses - industrial buildings, sport centre, glasshouses, exposition centre, shop centre, groceries manufactory, roofs for cars etc.

Various colours and sorts of surface

(standard, with protective film, embossed, fireproof)

Minimum off take 500 m²

Prices valid for natural transparent colour

For special transparent colours is + 2% price

For special dull (impervious to light) colours is + 4% price



NÁZEV / Name	PROFIL Profile	TLOUŠŤKA Thickness	HMOTNOST g/m ² Weight g/m ²	ŠÍŘKA (cm) Width (cm)	CENA Kč/m ² od / Price/m ² from		
					500 - 749 m ²	750 - 999 m ²	1000 m ²
FIBROSER EXT-SS (Desky mající EXTra vysoké mechanické vlastnosti, standardní povrch bez ochranného filmu) (Boards have EXTra high mechanical properties, standard surface without protective film)	205-177/51	1,5	2496	92	351 Kč	321 Kč	305 Kč
FIBROSER EXT-FC (Desky mající EXTra vysoké mechanické vlastnosti, s ochranným filmem proti slunečnímu záření) (Boards have EXTra high mechanical properties, with protective film against solar radiation)	205-177/51	1,5	2499	92	367 Kč	337 Kč	322 Kč
FIBROSER ECO-SS (Optimální mechanické vlastnosti, EKOnomické řešení, standardní povrch bez ochranného filmu) (Optimum mechanical properties, ECOonomic solving, standard surface without protective film)	312-76/18	0,65	957	89	176 Kč	146 Kč	130 Kč
	312-76/18	0,70	1031	89	183 Kč	153 Kč	137 Kč
	312-76/18	0,80	1178	89	195 Kč	165 Kč	149 Kč

FIBROPAN

Střešní a fasádní panely pro různé druhy použití.

Různé barvy a druhy povrchu

(standard, s ochranným filmem, embosovaný, ohnivzdorný)

Odolné proti poškrábání, chemickým vlivům

Minimální odběr 500 m²

Ceny jsou platné pro barvy RAL 8012, 8011

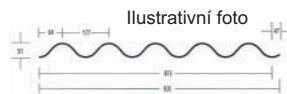
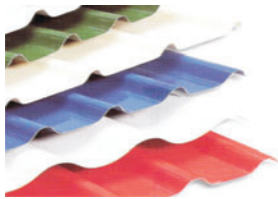

FIBROPAN

Roof and facade panels are for variety of using.

Various colours and sorts of surface

(standard, with protective film, embossed, fireproof)

Sturdy surface against scratch and chemicals

Minimum off take 500 m²

Prices valid for RAL 8012,8011 colours

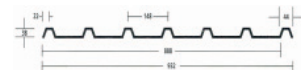
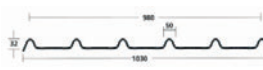

NÁZEV / Name	PROFIL Profile	TLOUŠŤKA Thickness	HMOTNOST g/m ² Weight g/m ²	ŠÍŘKA (cm) Width (cm)	CENA Kč/m ² od / Price/m ² from		
					500 - 749 m ²	750 - 999 m ²	1000 m ²
FIBROPAN STD-FC (Desky mající standardní mechanické vlastnosti, povrch s ochranným filmem proti slunečnímu záření) (Boards have standard mechanical properties, with protective film against solar radiation)	205-177/51	1,45	2831	92	330 Kč	299 Kč	284 Kč
	205-177/51	1,80	3516	92	381 Kč	350 Kč	335 Kč
	205-177/51	2,00	3907	92	410 Kč	380 Kč	364 Kč
	409	1,45	2741	88	323 Kč	292 Kč	277 Kč
	409	1,80	3403	88	373 Kč	342 Kč	327 Kč
	409	2,00	3782	88	401 Kč	370 Kč	355 Kč
	604	1,45	2818	104	324 Kč	294 Kč	279 Kč
	604	1,80	3499	104	376 Kč	345 Kč	330 Kč
	604	2,00	3888	104	404 Kč	374 Kč	359 Kč
	830	1,45	2693	103	314 Kč	283 Kč	268 Kč
	830	1,80	3344	103	362 Kč	331 Kč	316 Kč
	830	2,00	3716	103	389 Kč	359 Kč	343 Kč

Uvedené ceny jsou orientační a vždy je nutné cenu aktualizovat dle konkrétní poptávky.

PODROBNÉ INFORMACE O SKLLOLAMINÁTU NAJDETE NA WWW.FRIGOMONT.CZ

Above prices are only for orientation! Final price needs to be updated according to concrete enquiry.

For other information see WWW.FRIGOMONT.CZ

DECOPAN

Panely Decopan se používají speciálně tam, kde je zapotřebí hygienická a chemická odolnost, ale hodí se i pro zcela jiné účely (nemocnice, laboratoře, potravinářský průmysl, toalety, sportovní centra)
Vysoce ošetrupzdorný povrch (vysoká tvrdost)
Vhodná náhrada za nerezové panely
Povrch odolný kyselinám a rozpouštědlům

Různé druhy a barvy povrchu
(standard, s ochranným filmem, embosovaný, ohnivzdorný)

Rozměry:

Standard: Embosovaný: 2400 x 6000 mm
Hladký: 2400 x 3200 mm, 3200 x 6000 mm

Nadstandard: Embosovaný: 2400 mm x 60 m (120 m)
Hladký: 3200 mm x 60 m (120m)



8 492



10 986



10 984



10 985



10 079

DECOPAN

Decopan panels are used specially where it is necessary hygienic and chemical resistance, but is suitable for many purposes (hospital, laboratories, food-processing industry, toilet, sport centre ...)
Highly abrasion - resistant surface (high hardness)
Good substitute for rustproof panel
Sturdy surface against acids and solvents

Various colours and sorts of surface
(standard, with protective film, embossed, fireproof...)

Dimensions:

Standard: Embossed: 2400 x 6000 mm
Smooth: 2400 x 3200 mm, 3200 x 6000 mm

Above standard: Embossed: 2400 mm x 60 m (120 m)
Smooth: 3200 mm x 60 m (120m)

KÓD • NÁZEV / Name	PROFIL Profile	TLOUŠŤKA Thickness	HMOTNOST g/m ² Weight g/m ²	ŠÍŘKA (cm) Width (cm)	CENA Kč/m ² od / Price/m ² from			
					500 m ²	500 - 749 m ²	750 - 999 m ²	1000 m ²
3839 • DECOPAN ECO-ES* (Povrch hrbolatý-EMBOSOVANÝ , barva bílá-matná) (surface rugged- EMBOSESSED , white- dull colour)	Deska rovná straight board	1,4	2100	240	295 Kč	287 Kč	256 Kč	241 Kč
9901 • DECOPAN ECO-ES* (Povrch hrbolatý-EMBOSOVANÝ , barva šedá-matná) (surface rugged- EMBOSESSED , gray ointment- dull colour)	Deska rovná straight board	1,4	2100	240	350 Kč	299 Kč	256 Kč	241 Kč
10 982 • DECOPAN TRA INT-SGT* (Deska hladká , barva RAL 9003) (smooth board, colour RAL 9003)	Deska rovná straight board	1,3	1914	300	400 Kč	392 Kč	362 Kč	346 Kč

*Minimální množství skladem / *minimum in stock

KÓD	PŘÍSLUŠENSTVÍ	ACCESSORIES		
8 492	Profil PVC "H" pro spojení sklolaminátu	Profile PVC "H" for fiberglass connection	m	30 Kč
10 986	Profil PVC - ukončovací	Profile PVC - stop end corner	m	50 Kč
10 984	Profil PVC - venkovní roh	Profile PVC - outside corner	m	50 Kč
10 985	Profil PVC - vnitřní roh	Profile PVC - inner corner	m	50 Kč
10 079	Lepidlo Polyuretanové – standard (na stavební povrchy), spotřeba 250 g/m ²	Polyurethane glue – standard (on building surfaces), usage 250 g/m ²	kg	320 Kč
11 379	řez sklolaminátu		m	20 Kč

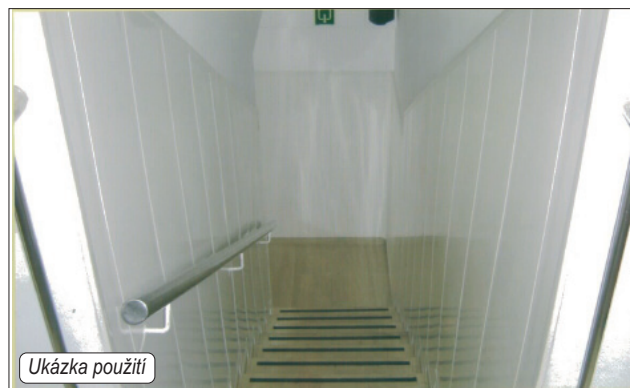
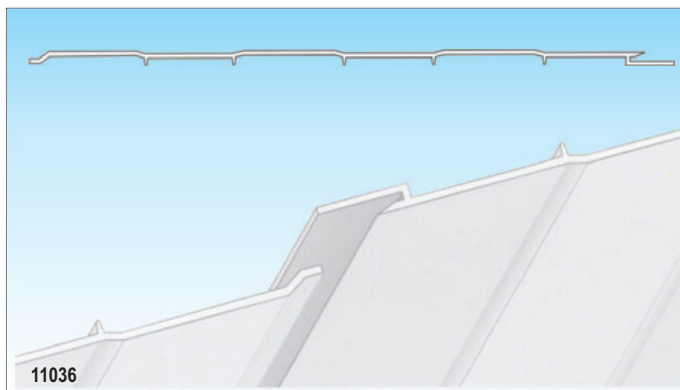

Použití: Obkladové desky P-100 jsou vhodné k obložení poškozených stěn, které již nevyhovují požadavkům.

Obkladová stěnová deska P-100
WALL PANEL P-100

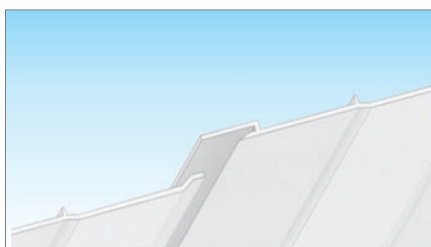

ČÍSLO / NUMBER:	11 036
MATERIÁL / MATERIAL:	tvrdé PVC / hard PVC
ŠÍŘKA / WIDTH	333 mm
TLOUŠŤKA / THICKNESS	3 mm
DĚLKA / LENGHT	3000 a 4000 mm
BARVA / COLOUR:	RAL 9010
BALENO / PACKING:	6 ks / svazek / bundle
CENA do / PRICE UP TO 200 m2	626 Kč / m2
CENA nad / PRICE OVER 200 m2:	536 Kč / m2

Spojovací "H" profil
CONNECTION "H" PROFILE

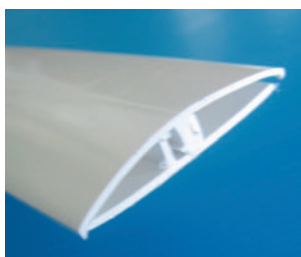

ČÍSLO / NUMBER:	11 031
MATERIÁL / MATERIAL:	tvrdé PVC / hard PVC
DĚLKA / LENGHT	4000 mm
BARVA / COLOUR:	RAL 9010
BALENO / PACKING:	
CENA / PRICE:	85 Kč / m

Ukončovací profil
END PROFILE

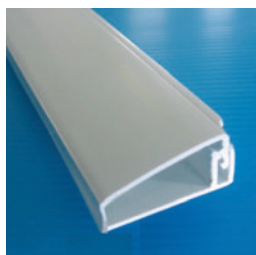

ČÍSLO / NUMBER:	11 033
MATERIÁL / MATERIAL:	tvrdé PVC / hard PVC
DĚLKA / LENGHT	3000 mm
BARVA / COLOUR:	RAL 9010
BALENO / PACKING:	
CENA / PRICE:	99 Kč / m

Rohový profil - spojovací
CORNER JOINING PROFILE

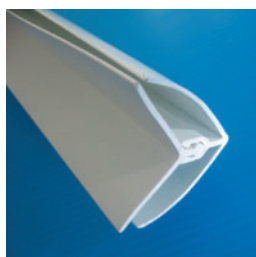

ČÍSLO / NUMBER:	11 019
MATERIÁL / MATERIAL:	tvrdé PVC / hard PVC
DĚLKA / LENGHT	3000 mm
BARVA / COLOUR:	RAL 9010
BALENO / PACKING:	
CENA / PRICE:	106 Kč / m

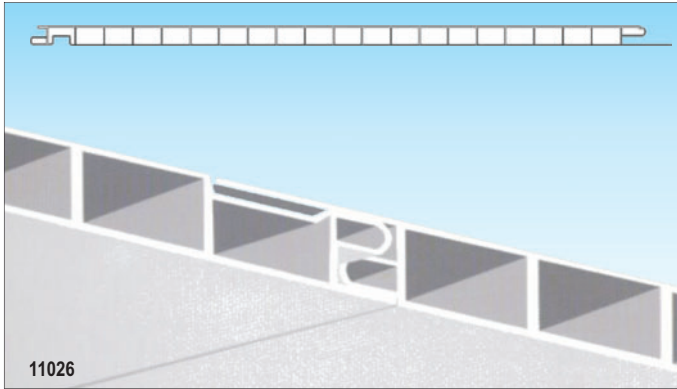

Použití: Obkladové stropní desky M-1 jsou vhodné k obložení poškozených stropů, které již nevyhovují požadavkům.

Obkladová stropní deska M-1
CEILING PANEL M-1

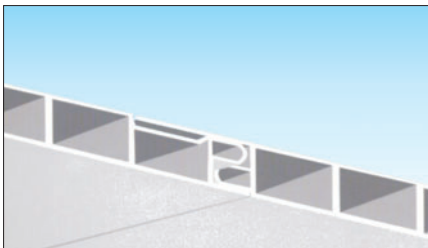

ČÍSLO / NUMBER:

11 026

MATERIÁL / MATERIAL:

tvrdé PVC / hard PVC

ŠÍŘKA / WIDTH

333 mm

TLOUŠŤKA / THICKNESS

10 mm

DÉLKA / LENGTH

3000 a 4000 mm

BARVA / COLOUR:

RAL 9010

BALENO / PACKING:

6 ks / svazek / bundle

CENA do / PRICE UP TO 200 m2

434 Kč / m

CENA nad / PRICE OVER 200 m2:

344 Kč / m

Ukončovací profil
END PROFILE

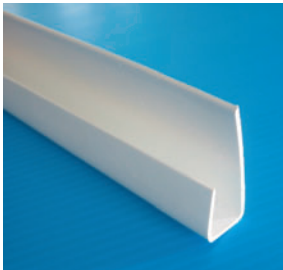

ČÍSLO / NUMBER:

11 029

MATERIÁL / MATERIAL:

tvrdé PVC / hard PVC

DÉLKA / LENGTH

3020 mm

BARVA / COLOUR:

RAL 9010

BALENO / PACKING:

55 Kč / m

CENA / PRICE:

Spojovací "H" profil
CONNECTION "H" PROFILE

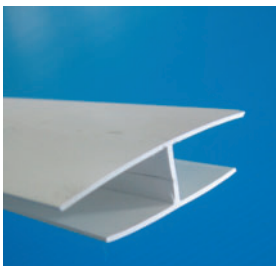

ČÍSLO / NUMBER:

11 030

MATERIÁL / MATERIAL:

tvrdé PVC / hard PVC

DÉLKA / LENGTH

3000 mm

BARVA / COLOUR:

RAL 9010

BALENO / PACKING:

6 ks / svazek / bundle

CENA / PRICE:

77 Kč / m

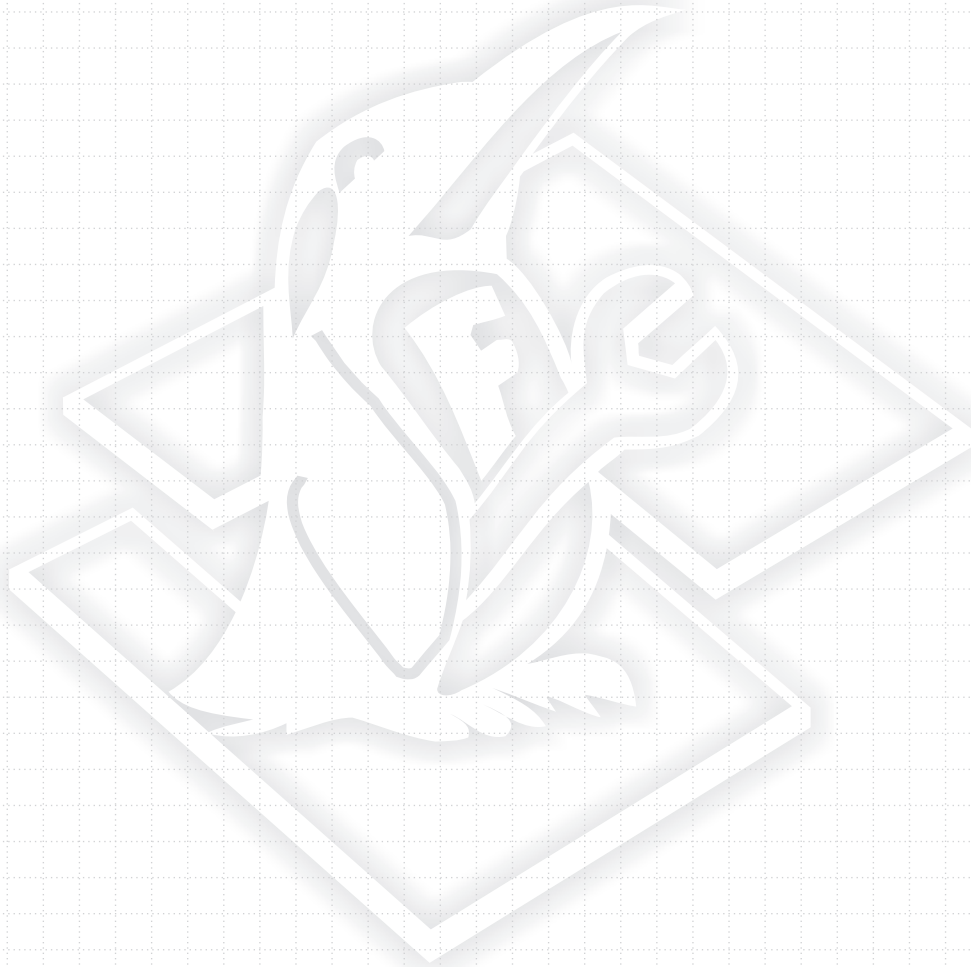

PŘEVOD ZÁKLADNÍCH ANGLICKÝCH A METRICKÝCH JEDNOTEK / Conversion factors between English and metric units

Jednotky délky / Distance			Jednotky hmotnosti / Oensity				
1 inch (palec)	[in, "]	= 25,4 mm	1 mm = 0,039 37 in	1 pound (libra)	[lb]	= 0,453 592 kg	1 kg = 2,204 62 lb
1 foot (stopa)	[ft, ']	= 0,304 799 m (1 ft = 12 in)	1 m = 3,280 8 ft	1 ounce	[oz]	= 28,349 5g	1 g = 0,035 27 oz
1 yard	[yd]	= 0,914 399 m (1 yd = 3 ft)	1 m = 1,093 6 yd	1 tonne (metric)	[t]	= 1 000 kg	1 kg = 0,001 t
1 mile (anglická)	[mi]	= 1,609 343 km (= 1760 yd)	1 km = 0,621 4 mi	1 ton (long)	[tn]	= 1016,047 kg	1 t = 0,984 tn (long)
				1 ton (short)	[tn]	= 907,185 kg	1 t = 1,102 tn (short)
Jednotky plochy / Area			Jednotky tlaku / Pressure				
1 square inch	[sq in, in ²]	= 645,16 mm ²	1 mm ² = 0,001 55 sq in	1 pound per square inch (psi)	[lb/sq in]	= 0,070 307 kg/cm ²	1 kg/cm ² = 14,223 4 lb/sq in
1 square foot	[sq ft, ft ²]	= 0,092 903 m ²	1 cm ² = 0,155 0 sq in	1 pound per square foot (psf)	[lb/sq ft]	= 4,882 6kg/m ²	1 kg/m ² = 0,204 8 lb/sq ft
1 square yard	[sq yd, yd ²]	= 0,836 126 m ²	1 m ² = 1,196 0 sq yd				
Jednotky objemu / Capacity			Jednotky energie / Energy				
1 cubic inch	[cu in, in ³]	= 16,387 cm ³	1 cm ³ = 0,061 024 cu in	1 BTU = 252,0 cal = 1 055 joule		1 cal = 0,003 97 BTU = 4,186 joule	
1 cubic foot	[cu ft, ft ³]	= 0,028 316 8 m ³	1 m ³ = 35,314 8 cu ft	(=British thermal unit)			
1 cubic yard	[sq yd, yd ³]	= 0,764 555 m ³	1 m ³ = 1,307 94 cu yd	Jednotky výkonu / Power			
1 gallon (BR)	[gal]	= 4,546 l	1 l = 0,22 gal (BR)	1 horse power	[hp]	= 0,746 kW	1 kW = 1,34 hp
1 gallon (US)	[gal]	= 3,785 3l	1 l = 0,264 gal (US)				
			Vztahy mezi stupnicemi teplot / Temperature				
			°C = $\frac{5}{9}$ (°F - 32)			°F = $\frac{9}{5}$ °C + 32	

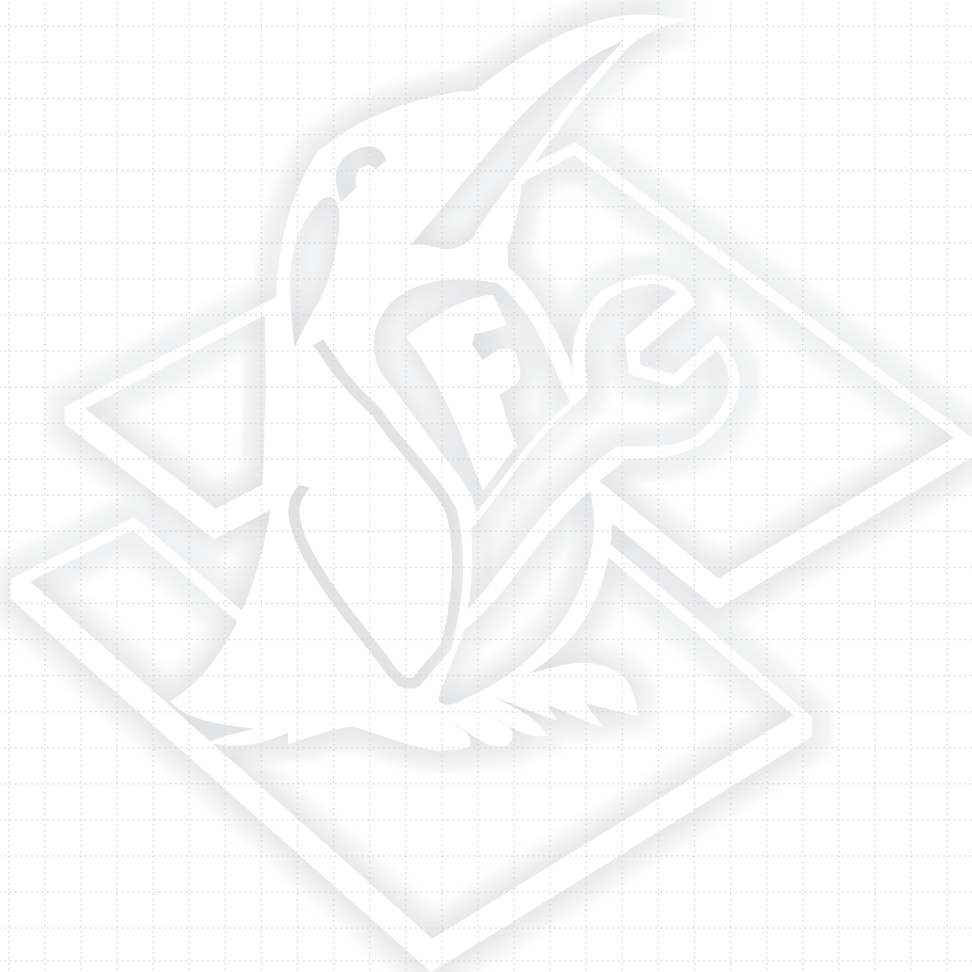

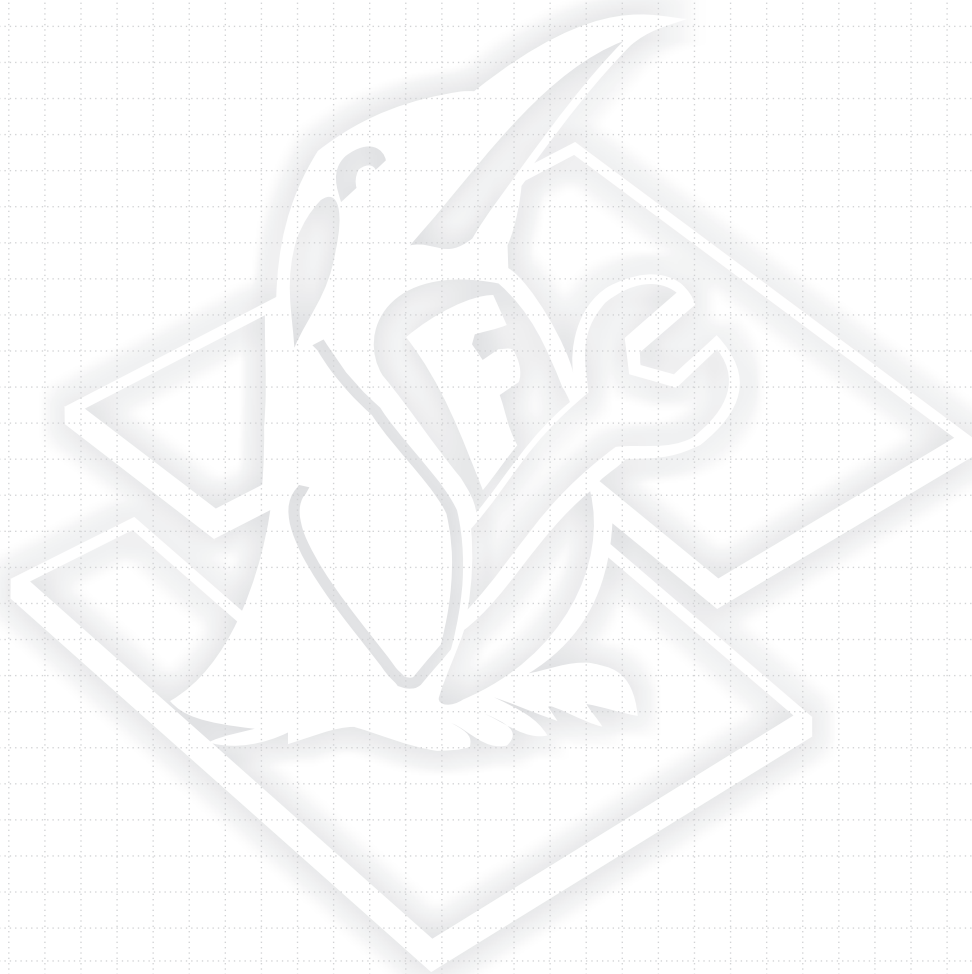

VZORNÍK STANDARDNÍCH BAREV RAL

SAMPLE LIST OF STANDARD COLORS RAL



RAL 1015



RAL 1023



RAL 3000



RAL 3002



RAL 3009



RAL 3020



RAL 5002



RAL 5005



RAL 5010



RAL 6011



RAL 6029



RAL 7011



RAL 7016

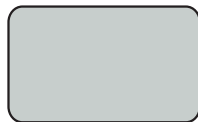

RAL 7035



RAL 7040



RAL 9005



RAL 9002



RAL 9006



RAL 9010

Všechny vytištěné barevné odstíny jsou tiskové kopie originálních barev. *Printed version of original colors.*
Skutečný odstín dle vzorníku RAL. *True color according to RAL table.*



certifikovaná záruka kvality



FRIGOMONT®
U.S.

chladicí technika izolační panely

cooling engineering insulating panels

