



# FRIGOMONT<sup>®</sup> s.r.o.

chladičí technika    izolační panely

cooling engineering    insulating panels

certifikace ISO 9001 : 2009

[www.frigomont.cz](http://www.frigomont.cz)



## CHLADÍČÍ A MRAZÍČÍ BOXY JEDNOTKY A KOMPONENTY CHLAZENÍ

COOLING AND FREEZING BOXES  
REFRIGERATION MACHINES AND COOLING COMPONENTS

JAZYK  
LANGUAGE



VERZE  
VERSION

2010/01/B

PRÁVO NA ZMĚNY VYHRAZENO  
RIGHT TO CHANGES RESERVED

# CENÍK

## PRICE LIST

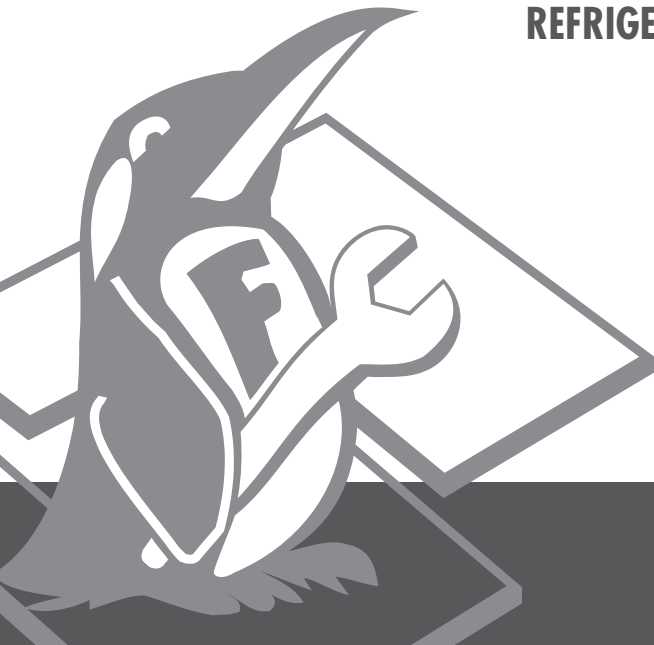



**Sídlo firmy:**  
COMPANY HEADQUARTERS

FRIGOMONT a.s.  
Juliánovské náměstí 2, č.p. 3878  
636 00 Brno, Židenice  
Czech Republic

Email: [frigomont@frigomont.cz](mailto:frigomont@frigomont.cz)  
Web: [www.frigomont.cz](http://www.frigomont.cz)

Tel.: +420 384 420 415  
Fax: +420 384 420 042

IČ: 26032732

Bankovní spojení: GE Money Bank a.s.  
Číslo účtu: 155333416/0600  
IBAN: CZ74 0600 0000 0001 5533 3416

**Odštěpný závod, výroba**  
BRANCH OFFICE, MANUFACTURE

FRIGOMONT a.s.  
Borek 40  
380 01 Dačice  
Czech Republic

GSM: +420 724 022 030  
GSM: +420 603 818 352

DIČ: CZ26032732

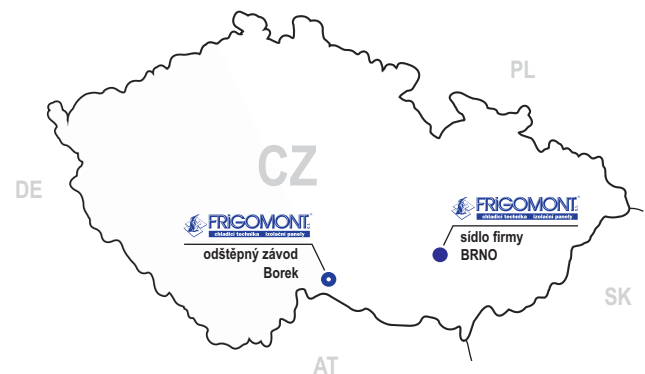

odštěpný závod, výroba

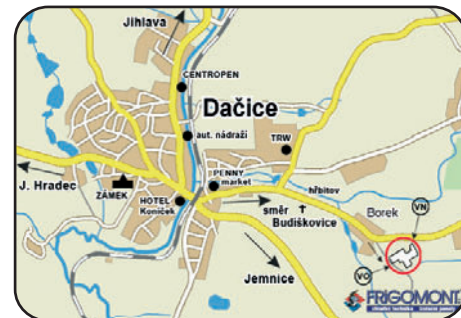

## CERTIFIKÁT

**TÜV CZ – CERTIFIKAČNÍ ORGÁN**  
certifikující systémy managementu jakosti  
akreditovaný ČIA

certifikační orgán č. 3053, osvědčení o akreditaci č.397/2004  
osvědčuje, že organizace

**FRIGOMONT a.s.**  
Borek 40  
CZ – 380 01 Dačice  
IČ:260 32 732

pro následující obory činnosti:

provádění pozemních a průmyslových staveb a jejich  
změn, dodávka a montáž chladírenských  
a mrazírenských technologií, inženýrská činnost  
ve výstavbě, výroba stavebních a klempířských prvků  
a servis chladírenských a mrazírenských zařízení

výjma požadavků kap. 7.3 Návah a vývoj

zavedla a používá systém managementu jakosti,  
který odpovídá

**ČSN EN ISO 9001:2001**

Číslo auditní zprávy 0394/90/06/QM/AZ/C  
Platnost certifikátu 09.11.2009

Číslo certifikátu 1785 - 1

V Praze, 09.11.2006



TÜV CZ – certifikační orgán  
Český člen skupiny  
TÜV SÜD



Další vysvětlení týkající se předmětu tohoto certifikátu a aplikovatelnosti požadavků  
normy ČSN EN ISO 9001:2001 je možné získat u uvedených organizací.

	STRANA PAGE
Chladicí boxy / COOLING BOXES .....	1
Mrazicí boxy / FREEZING BOXES .....	2
Nejčastěji dodávané velikosti boxů / THE MOST FREQUENT DIMENSIONS OF THE BOXES .....	3
Vyrovňovací tlakové ventily / COMPENSATING VALVE .....	4



Presostaty / PRESSURE CONTROL .....	5
Ventil elektromagnetický / SOLENOID VALVE .....	6
Ventil expanzní s výměnnou tryskou / CORE-REPLACEABLE EXPANSION VALVE .....	6
Ventil servisní / ACCESS VALVE .....	7
Ventil uzavírací / STOP VALVE .....	7
Ventil kulový / BALL VALVE .....	8
Průhledítka / SIGHT GLASS .....	9
Odlučovače oleje / OIL SEPARATOR .....	9
Sací akumulční nádoby / SUCTION LINE ACCUMULATOR .....	9
Filtrdehydrátory / FILTER DRIER .....	10
Filtrdehydrátory s výměnnou vložkou / STEEL LIQUID AND SUCTION CORE SHELLS .....	10
Vložky dehydrátoru / LIQUID LINE BLOCKS .....	10
Matice průchozí / FLARE NUTS .....	11
Vibrační spojky / VIBRATION ABSORBERS .....	11



Blokové jednotky chladicí - MINI (+ 8 / - 5°C) / BLOCK REFRIGERATION MACHINE - MINI .....	12
Blokové jednotky mrazicí - MINI (- 18 / - 20°C) / BLOCK REFRIGERATION MACHINE - MINI .....	13



Splitové jednotky - chladicí a mrazicí - XJW (Copeland) / SPLIT REFRIGERATION MACHINE .....	14
0 / -10°C .....	
- 20 / -30°C .....	
Splitové jednotky chladicí XJW (Tecumseh) / SPLIT REFRIGERATION MACHINE .....	15
+ 12 / + 17°C (Klimatizace) .....	16
+ 5 / + 12°C (Chlazení) .....	17
+ 0 / + 5°C (Chlazení) .....	18
- 3 / + 0°C (Chlazení) .....	19
Splitové jednotky mrazicí XJW (Tecumseh) / SPLIT REFRIGERATION MACHINE .....	20
- 5 / - 10°C .....	21
- 10 / - 15°C .....	22
- 15 / - 20°C .....	23



<b>Multi-splitové jednotky chladící XJQ / MULTI SPLIT REFRIGERATION MACHINE</b> .....	24
+ 10 / + 18°C .....	25
+ 5 / + 18°C .....	26
+ 3 / + 5°C .....	27
+ 0 / + 3°C .....	28
- 2 / + 0°C .....	29
<b>Multi-splitové jednotky mrazící XJQ / MULTI SPLIT REFRIGERATION MACHINE</b> .....	30
- 3 / - 8°C .....	31
- 9 / - 12°C .....	32
- 13 / - 17°C .....	33
- 18 / - 20°C .....	34

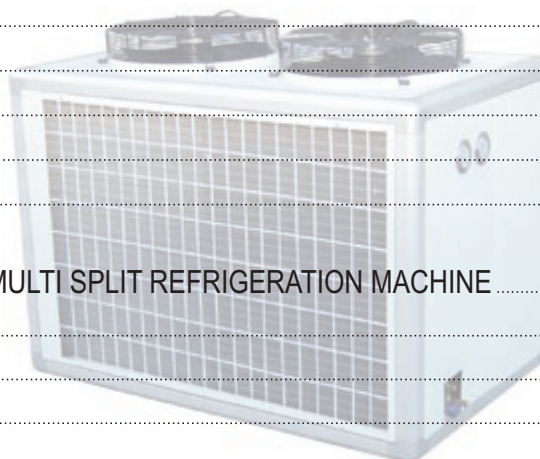

<b>Maxi-splitové jednotky chladící XJB / MAXI SPLIT REFRIGERATION MACHINE</b> .....	35
+ 12 / + 17°C .....	36
+ 12 / + 8°C .....	37
+ 5 / + 2°C .....	38
+ 0 / - 3°C .....	39
<b>Maxi-splitové jednotky mrazící XJB / MAXI SPLIT REFRIGERATION MACHINE</b> .....	40
- 3 / - 8°C .....	41
- 9 / - 12°C .....	42
- 13 / - 17°C .....	43
- 18 / - 20°C .....	44

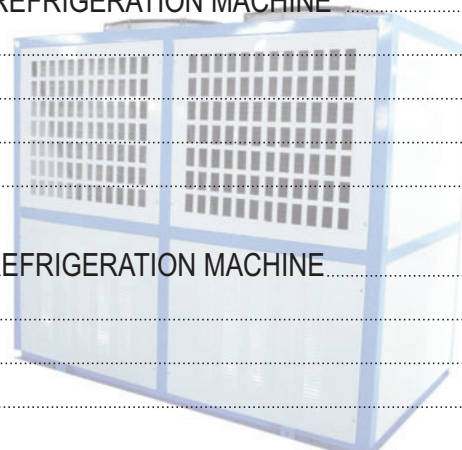

<b>Vnitřní kondenzační hermetické jednotky - HGM + MGM</b> INTERIOR HERMETIC CONDENSING UNITS.....	45
<b>Vnitřní kondenzační polo-hermetické jednotky - FNS</b> INTERIOR SEMI-HERMETIC CONDENSING UNITS.....	47
<b>Chladící polohermetické jednotky Bitzer - JZB</b> COOLING SEMI-HERMETICS UNITS.....	49
<b>Mrazící polohermetické jednotky Bitzer - JZB</b> FREEZING SEMI-HERMETICS UNITS.....	51

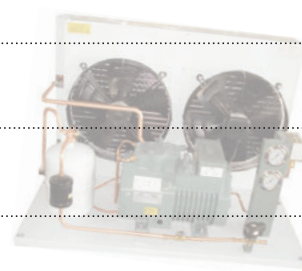

<b>Výparníky MAC / AIR COOLERS MAC</b>	
- rozteč lamel 4.0, pro teploty od 0°C .....	53
- rozteč lamel 6.0, pro teploty od -18°C .....	54
- rozteč lamel 8.5, pro teploty od -25°C .....	55
- rozteč lamel 10.0, pro teploty od -35°C .....	56
- rozměry .....	57

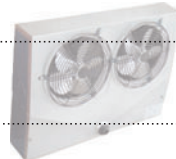

	STRANA PAGE
<b>Výparníky "D" / AIR COOLERS "D"</b>	
- rozteč lamel 4,5 mm, pro teploty do 0°C .....	59
- rozteč lamel 6,0 mm, pro teploty do - 18°C .....	60
- rozteč lamel 9,0 mm, pro teploty do - 25°C .....	60
- rozměry .....	61
	
<b>Výparníky s dvoustranným výfukem DHF / DOUBLE SIDE BLOWING AIR COOLERS</b> .....	63
- rozteč lamel 4,5 mm, pro teploty do 0°C .....	63
- rozteč lamel 6,0 mm, pro teploty do - 18°C .....	63
- rozměry .....	64
	
<b>EVS výparníky "ECO" / EVS AIR COOLERS "ECO"</b> .....	65
<b>FD výparníky / AIR COOLERS "FD"</b> .....	66
<b>FN Vzduchem chlazené kondenzátory / FN SERIES AIR COOLED CONDENSER</b> .....	68

<b>Rozvaděče DK k chladícím jednotkám / ELECTRICAL CONTROL BOX</b> .....	70
--------------------------------------------------------------------------	----

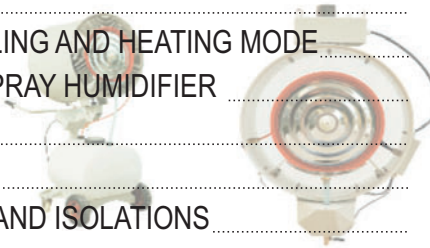

<b>Chladicí systém sdružené jednotky / REFRIGERATION SYSTEM</b> .....	72
<b>Kapalně přeplňující se oběhový čpavkový chladicí systém / LIQUID OVERFEAD RECIRCULATED AMMONIA REFRIGERATION SYSTEM</b> .....	72
<b>Systém v chladícím a ohřívacím režimu / SYSTEM IN COOLING AND HEATING MODE</b> .....	73
<b>Vysokotlaký rozprašovací zvlhčovač / HIGH PRESSURE SPRAY HUMIDIFIER</b> .....	74
<b>Ultrazvukový zvlhčovač / ULTRASONIC HUMIDIFIER</b> .....	75
<b>Odstředivý zvlhčovač / CENTRIFUGAL HUMIDIFIER</b> .....	76
<b>Cu trubky, tvarovky a izolace / CU TUBES, ACCESSORIES AND ISOLATIONS</b> .....	77
	
<b>Převodová tabulka / CONVERSION TABLE</b> .....	78

Kód zákazníka / CUSTOMER'S CODE:

Přepočítání Kč / Euro dle aktuálního kurzu ČNB.  
EXCHANGE CZK / EUR ACCORDING TO ACTUAL RATE OF CNB

Všechny uvedené ceny jsou bez DPH.  
PRICES EXCLUDING VAT

Ceny FCO Borek / PRICES EXW BOREK

Aktuální znění Všeobecných obchodních podmínek a kupních smluv na internetových stránkách [www.frigomont.cz](http://www.frigomont.cz).  
Právo na změny cen, kurzových rozdílů a technických údajů vyhrazeno.

Zákazník / CUSTOMER:

FIRMA: COMPANY	_____	TEL.:	_____
ULICE: STREET	_____	FAX:	_____
MĚSTO: TOWN	_____	IČ: REG	_____
PSC: POSTAL CODE	_____	DIČ: VAT	_____

Actual trading terms and conditions plus contracts can be found on [www.frigomont.cz](http://www.frigomont.cz).  
Right to change prices, exchange rates and technical data is reserved.

## CHLADÍČÍ BOXY - PUR 60

Tepelně izolační chladicí box je vhodný pro skladování potravin a dalšího zboží s teplotou v prostoru do -2°C.  
Světlá výška 2400 mm

TYP TYPE	ŠÍŘKA VNĚJŠÍ EXT. WIDTH (m)	HLOUBKA VNĚJŠÍ EXT. DROP (m)	OBJEM CAPACITY (m <sup>3</sup> )	CENA BOXU BOX PRICE (Kč)	MONTÁŽ BOXU MOUNTING (Kč)	PODLAHA PŘEKLIŽKOVÁ PLYWOOD FLOOR (Kč)	PODLAHA S PLECHEM SHEET METAL FLOOR (Kč)	MONTÁŽ PODLAHY FLOOR MOUNTING (Kč)
1 x 1	1,0	1,12	2,1	26 015 Kč	5 225 Kč	1 265 Kč	1 645 Kč	220 Kč
1 x 2	1,0	2,12	4,2	30 247 Kč	6 738 Kč	2 530 Kč	3 289 Kč	440 Kč
1 x 3	1,0	3,12	6,3	35 131 Kč	8 333 Kč	3 795 Kč	4 934 Kč	660 Kč
1 x 4	1,0	4,12	8,4	39 227 Kč	9 928 Kč	5 060 Kč	6 578 Kč	880 Kč
1 x 5	1,0	5,12	10,6	43 149 Kč	11 523 Kč	6 325 Kč	8 223 Kč	1 100 Kč
2 x 2	2,0	2,12	9,0	35 771 Kč	8 635 Kč	5 060 Kč	6 578 Kč	880 Kč
2 x 3	2,0	3,12	13,5	40 377 Kč	10 505 Kč	7 590 Kč	9 867 Kč	1 320 Kč
2 x 4	2,0	4,12	18,0	44 791 Kč	12 375 Kč	10 120 Kč	13 156 Kč	1 760 Kč
2 x 5	2,0	5,12	22,6	49 546 Kč	14 245 Kč	13 915 Kč	18 090 Kč	2 200 Kč
3 x 3	3,0	3,12	20,7	45 559 Kč	12 705 Kč	12 650 Kč	16 445 Kč	1 980 Kč
3 x 4	3,0	4,12	27,6	51 504 Kč	14 850 Kč	17 710 Kč	23 023 Kč	2 640 Kč
3 x 5	3,0	5,12	34,6	56 441 Kč	16 995 Kč	20 873 Kč	27 135 Kč	3 300 Kč
4 x 4	4,0	4,12	37,2	58 869 Kč	17 298 Kč	22 770 Kč	29 601 Kč	3 520 Kč
4 x 5	4,0	5,12	46,6	64 569 Kč	19 718 Kč	27 830 Kč	36 179 Kč	4 400 Kč
5 x 5	5,0	5,12	58,6	70 594 Kč	22 440 Kč	45 224 Kč	45 224 Kč	5 500 Kč

### Popis boxu:

Box je standardně vyroben ze sendvičových panelů PUR 60, oboustranně bílé barvy (polyesterový lak)

### Standardně součást boxu:

- PVC hygienické lišty (rohové a podlahové)
- Klempířské prvky pro vnější lemování ("U" a "L" profily)
- Chladírenské dveře 500 TN se zárubní, rozměr 800x2000 mm
- Osvětlení (včetně vypínače s kontrolkou osvětlení prostoru)
- Montážní a spojovací materiál potřebný pro montáž boxu (trh: natloukací hmoždinky, vruty, PU tmel, montážní PU pěna)
- Další podrobnosti dle technických listů jednotlivých boxů

### Provedení podlahy:

- podlaha překližková (vyrobena z protiskluzové fóliované voděodolné překližky a PUR panelů tloušťky 100 mm)
- podlaha s plechem (vyrobena z hliníkového protiskluzového slzičkového plechu, protiskluzové fóliované voděodolné překližky a PUR panelů tloušťky 100 mm)

Ceny montáže boxů jsou konečné a nepodléhají slevám!

Uvedené rozměry boxu jsou pouze nejčastěji poptávané rozměry.

Firma Frigomont a.s. nabízí i boxy jiných rozměrů s různými typy dveří - viz. Ceník dveří, různými typy osvětlení a regálovými systémy.

Dodávka a montáž chladících technologií Vám nabídneme dle Vašich konkrétních požadavků.

Jsme výrobci těchto boxů, proto můžeme pružně reagovat na nejrůznější požadavky zákazníků. Můžeme vést konzultace s projekčními firmami i ohledně větších chladících a mrazících boxů.

### Ceny nezahnují:

- stavební připravenost dle tech. požadavků (podlaha dle ČSN +2mm/2m)
- přívod elektriny pro osvětlení
- doprava materiálu a montážníků, přesun hmot
- vyrovnávací tlakový ventil + přívod
- projektová a technická dokumentace
- skladné a pojištění, DPH a celní poplatky

### KÓD PROVEDENÍ ZA PŘÍPLATEK

Zámek ke dveřím .....	/ lock for the door.....	ks	590 Kč
Ramínkový spínač .....	/ arm switch .....	ks	1000 Kč
Oddělení tepelných mostů.....	/ divided heat bridges .....	bm	130 Kč
Práh dveří k podlaze .....	/ Door threshold .....	ks	1 800 Kč
Kompenzační ventily - Elebary (Mini, Střední, Maxi) .....	/ Compensating Valves .....		

Přejdi na stranu č. 4

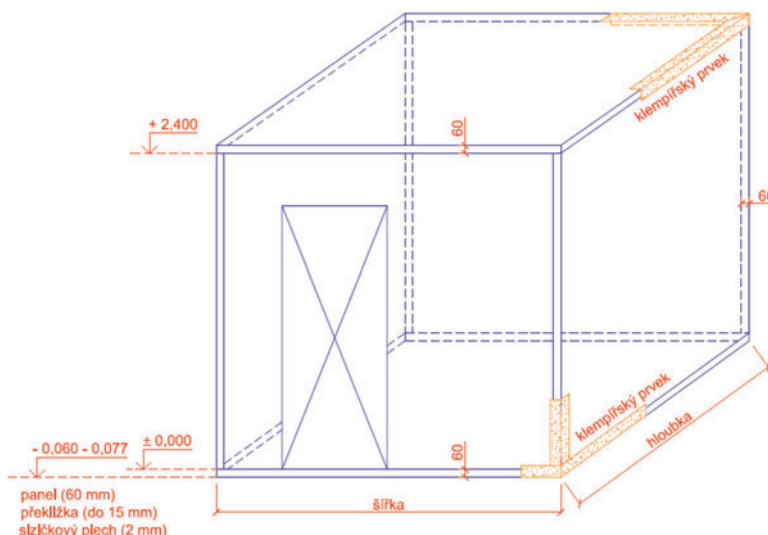

## MRAZÍCI BOXY - PUR 100

Tepelně izolační chladicí box je vhodný pro skladování potravin a dalšího zboží s teplotou v prostoru do -22°C.

Světlá výška 2400 mm

TYP TYPE	ŠÍŘKA VNĚJŠÍ EXT. WIDTH (m)	HLOUBKA VNĚJŠÍ EXT. DROP (m)	OBJEM CAPACITY (m <sup>3</sup> )	CENA BOXU BOX PRICE (Kč)	MONTÁŽ BOXU MOUNTING (Kč)	PODLAHA PŘEKLIŽKOVÁ PLYWOOD FLOOR (Kč)	PODLAHA S PLECHEM SHEET METAL FLOOR (Kč)	MONTÁŽ PODLAHY FLOOR MOUNTING (Kč)
1 x 1	1,0	1,2	1,9	34 522 Kč	6 369 Kč	1 265 Kč	1 645 Kč	220 Kč
1 x 2	1,0	2,2	3,8	40 019 Kč	8 569 Kč	2 530 Kč	3 289 Kč	440 Kč
1 x 3	1,0	3,2	5,8	46 619 Kč	10 791 Kč	3 795 Kč	4 934 Kč	660 Kč
1 x 4	1,0	4,2	7,7	52 045 Kč	13 024 Kč	5 060 Kč	6 578 Kč	880 Kč
1 x 5	1,0	5,2	9,6	57 532 Kč	15 257 Kč	6 325 Kč	8 223 Kč	1 100 Kč
2 x 2	2,0	2,2	8,6	47 545 Kč	11 451 Kč	5 060 Kč	6 578 Kč	880 Kč
2 x 3	2,0	3,2	13,0	53 675 Kč	14 234 Kč	7 590 Kč	9 867 Kč	1 320 Kč
2 x 4	2,0	4,2	17,3	59 811 Kč	17 017 Kč	10 120 Kč	13 156 Kč	1 760 Kč
2 x 5	2,0	5,2	21,6	65 891 Kč	19 800 Kč	13 915 Kč	18 090 Kč	2 200 Kč
3 x 3	3,0	3,2	20,2	60 600 Kč	17 677 Kč	12 650 Kč	16 445 Kč	1 980 Kč
3 x 4	3,0	4,2	26,9	68 253 Kč	21 010 Kč	16 698 Kč	21 707 Kč	2 640 Kč
3 x 5	3,0	5,2	33,6	74 990 Kč	24 310 Kč	20 873 Kč	27 135 Kč	3 300 Kč
4 x 4	4,0	4,2	36,5	77 688 Kč	24 970 Kč	22 264 Kč	28 943 Kč	3 520 Kč
4 x 5	4,0	5,2	45,6	85 267 Kč	28 853 Kč	27 830 Kč	36 179 Kč	4 400 Kč
5 x 5	5,0	5,2	57,6	93 432 Kč	33 693 Kč	45 224 Kč	45 224 Kč	5 500 Kč

### Popis boxu:

Box je standardně vyroben ze sendvičových panelů PUR 100, oboustranně bílé barvy (polyesterový lak)

### Standardně součást boxu:

- PVC hygienické lišty (rohové a podlahové)
- Klempířské prvky pro vnější lemování ("U" a "L" profily)
- Mrazírenské dveře se zárubní, rozměr 800x2000 mm (včetně elektrického topného kabelu v těsnění)
- Osvětlení (včetně vypínače s kontrolkou osvětlení prostoru)
- Montážní a spojovací materiál potřebný pro montáž boxu (trhací natlakovací hmoždinky, vruty, PU tmel, montážní PU pěna)
- Vyrovnávací tlakový ventil - MINI elebar
- Další podrobnosti dle technických listů jednotlivých boxů

### Provedení podlahy:

- podlaha překližková (vyrobena z protiskluzové fóliované voděodolné překližky a PUR panelů tloušťky 100 mm)
- podlaha s plechem (vyrobena z hliníkového protiskluzového slízkového plechu, protiskluzové fóliované voděodolné překližky a PUR panelů tloušťky 100 mm)

Ceny montáže boxů jsou konečné a nepodléhají slevám!

Uvedené rozměry boxu jsou pouze nejčastěji poptávané rozměry.

Firma Frigomont a.s. nabízí i boxy jiných rozměrů s různými typy dveří - viz. Ceník dveří, různými typy osvětlení a regálovými systémy.

Dodávka a montáž chladících technologií Vám nabídneme dle Vašich konkrétních požadavků.

Jsme výrobcí těchto boxů, proto můžeme pružně reagovat na nejrůznější požadavky zákazníků. Můžeme vést konzultace s projekčními firmami i ohledně větších chladících a mrazících boxů.

### Ceny nezahnují:

- stavební připravenost dle tech. požadavků (podlaha dle ČSN +-2mm/2m)
- přívod elektřiny pro osvětlení
- doprava materiálu a montážníků, přesun hmot
- projektová a technická dokumentace
- skladné a pojištění, DPH a celní poplatky

### KÓD PROVEDENÍ ZA PŘÍPLATEK

KÓD	PROVEDENÍ ZA PŘÍPLATEK	MJ	CENA
	Zámek ke dveřím ..... / lock for the door.....	ks	590 Kč
	Ramínkový spínač ..... / arm switch.....	ks	1000 Kč
	Oddělení tepelných mostů..... / divided heat bridges .....	bm	130 Kč
	Práh dveří k podlaze ..... / Door threshold .....	ks	1 800 Kč

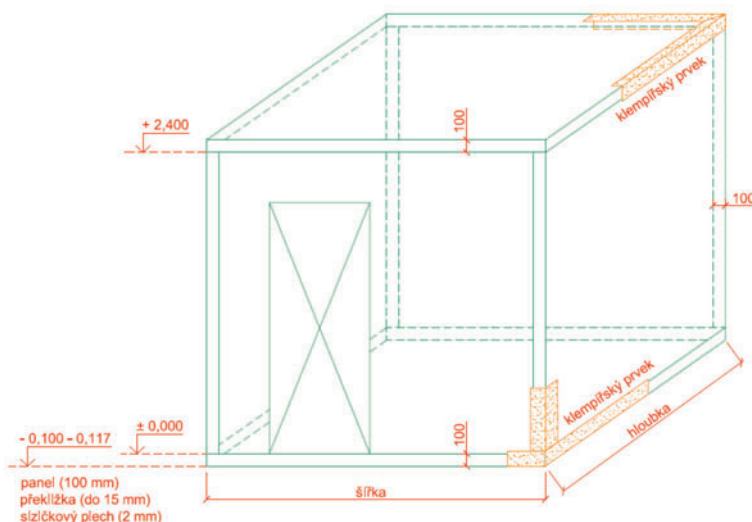

**NEJČASTĚJI DODÁVANÉ VELIKOSTI BOXŮ**

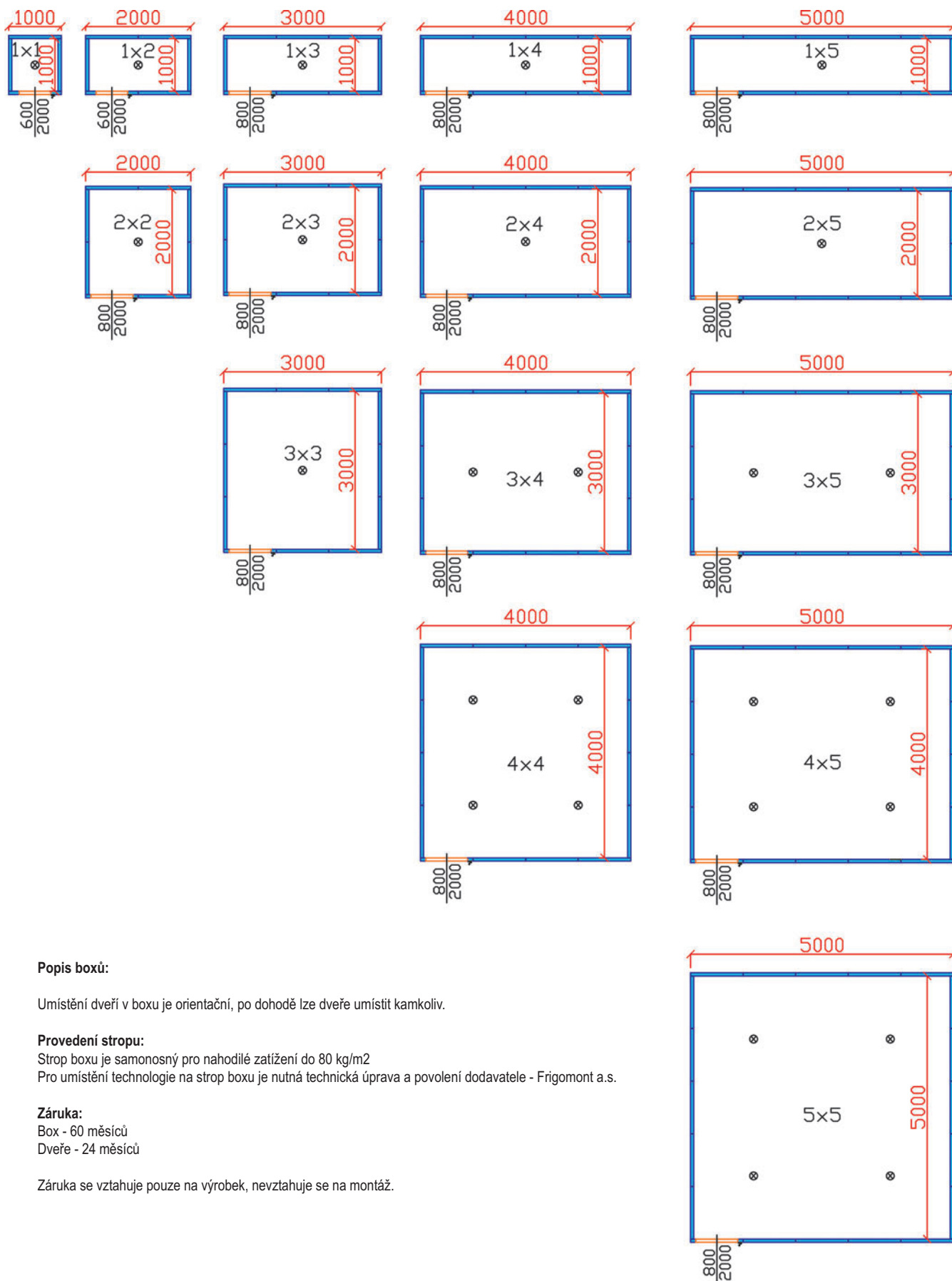

**Popis boxů:**

Umístění dveří v boxu je orientační, po dohodě lze dveře umístit kamkoliv.

**Provedení stropu:**

Strop boxu je samonosný pro nahodilé zatížení do 80 kg/m<sup>2</sup>  
Pro umístění technologie na strop boxu je nutná technická úprava a povolení dodavatele - Frigomont a.s.

**Záruka:**

Box - 60 měsíců  
Dveře - 24 měsíců

Záruka se vztahuje pouze na výrobek, nevztahuje se na montáž.

CENY PLATNÉ OD 2010/01/B. PRÁVO NA ZMĚNY VYHRÁŽENO.  
PRICE VALID FROM 2010/01/B. RIGHT TO CHANGES RESERVED.



## VYROVNÁVACÍ TLAKOVÝ VENTIL - ELEBAR

Compensating Valve

Ventily se používají k vyrovnání tlaku v mrazících a chladících prostorech (boxech).  
Musí být nad dveřmi nebo v prostoru, kde je přisávaný čistý zchlazený vzduch.  
Ventily musí být plně funkční již při zahájení zmrazování mrazících prostorů.

KÓD	MODEL	NAPĚTÍ V/Hz	OBJEM PROSTORU (M3)		MNOŽSTVÍ VZDUCHU l/s při				MONTÁŽ Kč/ks	CENA Kč/ks
			od	do	+ 10°C	0°C	- 1°C	- 30°C		
3548	Mini Elebar BT	230V/50Hz	0	32	250	360	195	250	510 Kč	990 Kč
3547	Elebar BT	230V/50Hz	50	500	623	898	486	623	810 Kč	1 490 Kč
3549	Maxi Elebar BT	230V/50Hz	500	1500	4300	6200	3400	4300	1 275 Kč	5 990 Kč

Montáž bez přívodu proudu a jištění - viz. technická specifikace.

Postup pro výpočet a specifikace vyrovnávače tlaku (Elabaru)

Vzorec pro výpočet:  
Formula for calculation

$$Q = K \times V \times \Delta T$$

Q Výsledná hodnota (množství vzduchu v litrech za sekundu)  
Air quantity required (Lt. / minute)

K Konstanta = 3,66  
Constant

V Celkový objem místnosti minus objem zboží  
Cold room volume - minus volume of the goods - m3

Δ

T Diference prostorového termostatu (nastavit v rozmezí max. 2°C)  
Max. Temperature variation

Podrobnější informace ohledně vyrovnávacích tlakových ventilů naleznete na:  
<http://www.frigomont.cz/chladici-boxy/tlakove-vyrovnavaci-ventily.html>

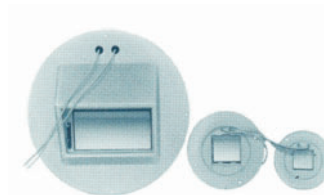

## VNITŘNÍ LEMOVÁNÍ BOXU

Celý box je uvnitř lemován - olištován hygienickými PVC profily bílé barvy včetně rohů a ukončovacích prvků.  
Veškeré komponenty lze dodat i samostatně - viz Ceník doplňků a spojovacího materiálu.

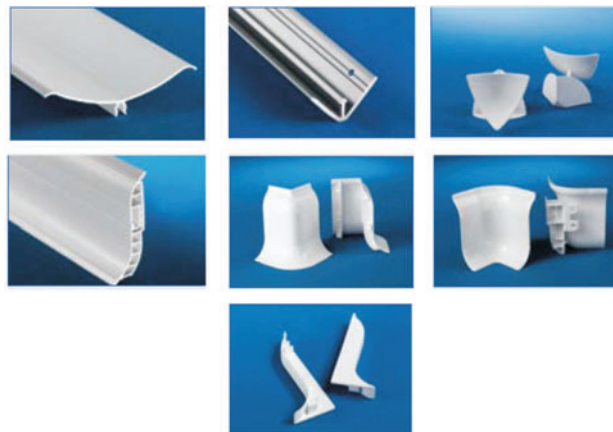

## PRESOSTAT - jednoduchý

Pressure Control (Single pressure)

HLP 

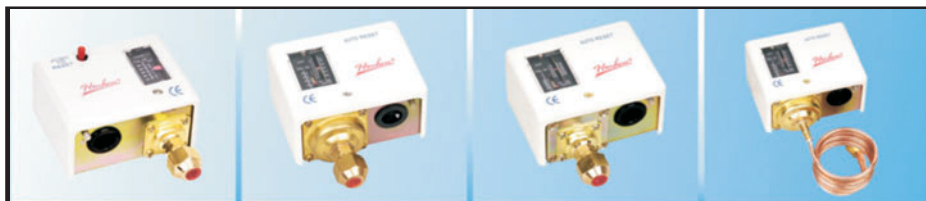

Pro použití s fluorovými chladivy, vzduchem a kapalinou. (Přípustná teplota tekutiny: -10°C - +120°C).

Montážní a zemní svorky jsou dodávány jako standard.

Nové mikrospínače zajišťují sladěné zapínání.

Napájení 230V, 50 Hz, kontakt max 10A, bez proudových rázů, krytí IP 45

*For use with fluorinated refrigerants as well as with air and liquid. (Allowable Fluid Temp.: -10°C - +120°C).*

*Mounting bracket supplied as standard.*

*Novel micro-switch ensures reliable switching.*

*Power supply 230V, 50 Hz, connection max 10A, IP code 45*

KÓD Code	MODEL Model	ROZSAH (Bar) Range		DIFFERENCE (Bar) Differential		TOVÁRNÍ NASTAVENÍ Factory Setting		MAXIMÁLNÍ PROVOZNÍ TLAK (Bar) Max. Bellows Press	CENA Kč / 1 ks Price Kč / 1 pc
		Min.	Max.	Min.	Max.	Off	On		
14 091	HLP 503	- 0,7	3	0,2	1,5	2	1	16,5	178 Kč
14 092	HLP 506	- 0,7	6	0,6	4	3	2	16,5	178 Kč
14 093	HLP 506M	- 0,7	6	Dvojitě napětí <1		Manual Reset		16,5	178 Kč
14 097	HLP 530D	5	30	5	10	20	15	35	178 Kč
14 099	HLP 530	8	30	Pevný 3-5		20	15 - 17	35	241 Kč

## PRESOSTAT - dvojitý "kombinovaný HP/NP"

Pressure Control (Dual pressure)

HLP 



Pro použití s fluorovými chladivy, vzduchem a kapalinou. (Přípustná teplota tekutiny: -10°C - +120°C).

Montážní a zemní svorky jsou dodávány jako standard.

Nové mikrospínače zajišťují sladěné zapínání.

Napájení 230V, 50 Hz, kontakt max 10A, bez proudových rázů, krytí IP 45

*For use with fluorinated refrigerants as well as with air and liquid. (Allowable Fluid Temp.: -10°C - +120°C).*

*Mounting bracket supplied as standard.*

*Novel micro-switch ensures reliable switching.*

*Power supply 230V, 50 Hz, connection max 10A, IP code 45*

KÓD CODE	MODEL Model	Výtláčná strana Pressure side	ROZSAH (Bar) Range		DIFFERENCE (Bar) Differential		TOVÁRNÍ NASTAVENÍ Factory Setting		MAXIMÁLNÍ PROVOZNÍ TLAK (Bar) Max. Bellows Press	CENA Kč / 1 ks Price Kč / 1 pc
			Min.	Max.	Min.	Max.	Off	On		
14 100	HLP 830	Nizké nap.	- 0,7	6	0,6	4	3	2	16,5	241 Kč
		Vysoké nap.	8	30	Pevné 3 - 5		2	15	35	
14 101	HLP 830HM	Nizké nap.	- 0,7	6	0,6	4	3	2	16,5	265 Kč
		Vysoké nap.	8	30	Dvojitě napětí <4		20	Manual Reset	35	

## Ventil elektromagnetický - pájený (ODF)

Solenoid Valve

HLF 



Elektromagnetický ventil série HLF je normálně zavřený (bez napětí) s přímým řízením nebo s řízením pomocí serva, určený pro potrubí kapalného chladiva, sací potrubí a potrubí horkého plynu u systémů používajících fluorovaná chladiva. Napájení 230V, 50 Hz, kontakt max 10A, krytí IP 55

*HLF-series Solenoid Valve is a kind of normally closed, two-channel trait, acted as a pilot valve. It usually is applied in the liquid refrigerant or exhausting air and water of compressing air, with the features as below. Power supply 230V, 50 Hz, connection max 10A, IP code 55*

KÓD Code	MODEL Model	SPOJOVACÍ ROZMĚR Connection Size		VSTUPNÍ OTVOR Port size mm	M.O.P.D (Bars)	MAX. PROVOZNÍ TLAK (Bars) Max. Working Pressure (Bar)	KV Factor (m <sup>3</sup> /h)	NOMINÁLNÍ KAPACITA (KW) Nominal Capacity			CENA Kč / 1 ks Price Kč / 1 pc
		palce	mm					R404 a	R502	R134a	
14 103	HLF20-2S	1/4"	6	2,5	21	30	0,15	1,8	2,55	266 Kč	
14 105	HLF64-3S	3/8"	10	7	21	30	0,8	9,5	13,5	368 Kč	
14 106	HLF64-4S	1/2"	12	7	21	30	0,8	9,5	13,5	368 Kč	
14 108	HLF70-5S	5/8"	16	12,5	21	30	2,61	31	44	439 Kč	
14 168	HLF78-6S	3/4"	18	16,5	21	30	4,8	57,1	80,9	664 Kč	
14 169	HLF78-7S	7/8"	22	16,5	21	30	5,7	67,8	96	704 Kč	
16 453	SV25W	1-3/8	35	-	-	-	9,5	92	102	3 360 Kč	
16 454	SV32W	1-5/8	42	-	-	-	15	109	130	3 760 Kč	

## VENTIL EXPANZNÍ s vnějším vyrovnáváním tlaku

### a výměnnou tryskou VE 0-14

Core-replaceable expansion valve

Expanzní termostatické ventily s výměnnou tryskou jsou speciálně navrženy pro účely chlazení a mražení (ledničky, výrobníky zmrzlin, chladiče...) Ventil je schopný udržet jednotný přehřívací stupeň pro různé aplikace. Výrobní řada termostatických expanzních ventilů obsahuje různé ventily určené pro konkrétní aplikace - výkon max. do 14 kW..

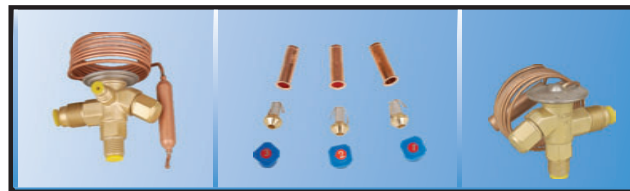



*Core-replaceable thermostatic expansion valve is designed specifically for refrigeration application purpose and is applicable for supermarket electric refrigerator, display refrigerator, ice-cream machine, refrigerator, etc. Be able to keep uniform superheat degree for different applications. Provide with different pouring capacity to match with different applications.*

KÓD Code	MODEL Model	CHLADIVO Refrigerant	CENA Kč / ks Price Kč / pc
14 162	004009	R134a	581 Kč
14 613	004011	R404a	581 Kč

## Náhradní trysky pro ventily

Core-replaceable expansion valve

KÓD Code	Označení trysky ---	MODEL Model	NOMINÁLNÍ CHLADÍČÍ KAPACITA (Kw) - Nominal Refrigerating Capacity (kw)		CENA Kč / ks Price Kč / pc
			Výkon (R134a)	Výkon (R404a)	
14 178	800533	H <sub>z</sub> 10-000	0,8	1	182 Kč
14 179	800534	H <sub>z</sub> 10-001	1,9	2,3	182 Kč
14 180	800535	H <sub>z</sub> 10-002	3,1	3,9	182 Kč
14 181	800536	H <sub>z</sub> 10-003	5	6,2	182 Kč
14 182	800537	H <sub>z</sub> 10-004	8,3	10,1	182 Kč
14 183	800538	H <sub>z</sub> 10-005	10,1	12,3	182 Kč
14 184	800539	H <sub>z</sub> 10-006	11,7	14,2	182 Kč

**VENTIL SERVISNÍ (včetně těsnící čepičky)**

Access Valve

HLA 



KÓD Code	MODEL Model	DĚLKA (mm) Length (mm)	PRŮMĚR (mm) Diameter (mm)	PŘIPOJOVACÍ ROZMĚR (palce) Connection Size	MINIMÁLNÍ ODBĚR (ks) Minimum taking (pc)	CENA Kč / ks Price Kč / pc
14 151	HLA1/4"	90	90	7/16" -20UNF	5	15 Kč

**VENTIL UZÁVÍRACÍ SERVISNÍ - pájený (ODF) - včetně servisní uzavírací hlavice**

Stop Valve

HLM 



Uzávraté ventily HLM jsou manuální ventily určené pro kapaliny, nasávání vzduchu a vyhřívání vzduchové potrubí chladicích jednotek. Dostupné pro všechna fluorová chladiva.

Ventil může být plně zavřen s minimální točivou silou.

Tři nerezové vložky chrání proti prosakování kapaliny během celé životnosti ventilu.

*HLM stop valve is a kind of manual stop valve, applied to the liquid, air suction and heated air lines of refrigeration units. Available with all fluorinate refrigerants.*

*The valve could be fully closed with minimum torque exerted on Teflon valve board.*

*The three stainless steel shims can effectively prevent leaking during the entire life cycle of the valve.*

KÓD Code	MODEL Model	PŘIPOJOVACÍ ROZMĚR (palce) Connection Size (inch)	PŘIPOJOVACÍ ROZMĚR (mm) Connection Size (mm)	Průtok KV Factor	VZHLED Appearance	CENA Kč / ks Price Kč / pc
14 147	HLM6-ODF	1/4 "	6	0,3	Přímé spojení	239 Kč
14 148	HLM10-ODF	3/8 "	10	0,84	Přímé spojení	239 Kč
14 149	HLM12-ODF	1/2 "	12	1,5	Přímé spojení	254 Kč
14 150	HLM15-ODF	5/8 "	16	2,2	Přímé spojení	312 Kč
14 177	HLM19-ODF	3/4 "	18	3,0	Přímé spojení	480 Kč
14 176	HLM22-ODF	7/8 "	22	4,3	Přímé spojení	560 Kč

Na poptání lze dodat i ventily šroubovací s převlečnou maticí. / It's possible to deliver screw version with flare nut.

**KULOVÝ VENTIL - s těsnící hlaví a servisním ventilem**

**HLBV**

Ball Valve



Jsou určeny k instalaci na komerčních chladicích systémech a na občanských a průmyslových klimatizačních zařízeních, které využívají chladiva. Hlavní funkce ventilu je uzavření potrubí.

Specifikace:

- Zajišťuje vnitřní rovnováhu tlaků když je ventil uzavřen.
- Umožňuje více-směrový tok chladiva a následně i montáž bez zohlednění směru chladiva.
- Zabraňuje jakémukoliv nebezpečí vyražení nebo výbuchu hřídele.

The ball valves

They are designed for installation on commercial refrigerating systems and on civil and industrial conditioning plants, which use refrigerant fluids CONSTRUCTION

The specific design of ball valves:

- Ensures the internal equilibrium of pressures when the valve is closed.
- Permits the bi-directional flow of the refrigerant and, consequently, the assembly on the plant without taking into account the direction of the refrigerant.
- Prevents any risk of ejection or explosion of the spindle.

KÓD Code	MODEL Model	ROZMĚR (mm) Size (mm)	TYP PŘIPOJENÍ Connection type	B (mm)	H (mm)	L (mm)	Y (mm)	P (mm)	Φ (mm)	CENA Kč / ks Price Kč / pc
16 331	HLBV000	6	Pájený	8	55	112	19	38,5	4,5	264 Kč
16 332	HLBV001	10	Pájený	10	55	125	19	38,5	38,5	264 Kč
16 333	HLBV003	12	Pájený	10	58	128	20	43,5	43,5	288 Kč
16 334	HLBV005	16	Pájený	12	67	150	24	47,5	47,5	360 Kč
16 335	HLBV006	18	Pájený	15	74	165	28	52	52	448 Kč
16 336	HLBV008	22	Pájený	20	83	190	31	59,5	59,5	528 Kč
16 337	HLBV009	28	Pájený	20	95	210	35	69,5	69,5	736 Kč
16 338	HLBV011	35	Pájený	25	100	245	35	-	-	1 152 Kč
16 339	HLBV012	42	Pájený	25	124	280	46	-	-	1 760 Kč
16 340	HLBV014	54	Pájený	30	135	320	51	-	-	2 392 Kč
16 341	HLBV015	64	Pájený	35	160	380	65	-	-	5 384 Kč
16 342	HLBV016	76	Pájený	40	210	420	85	-	-	7 376 Kč
16 343	HLBV017	108	Pájený	40	260	430	110	-	-	15 552 Kč
16 344	HLBV018	6	Šroubovací	-	55	77	19	38,5	4,5	288 Kč
16 345	HLBV019	10	Šroubovací	-	58	81	20	38,5	4,5	288 Kč
16 346	HLBV020	12	Šroubovací	-	58	91	20	38,5	4,5	360 Kč
16 347	HLBV021	16	Šroubovací	-	67	91	24	47,5	5,5	360 Kč
16 348	HLBV022	18	Šroubovací	-	74	118	28	52	5,5	528 Kč

Pájecí kulové ventily je možné dodat se servisním ventilem za příplatek 20,- Kč / ks

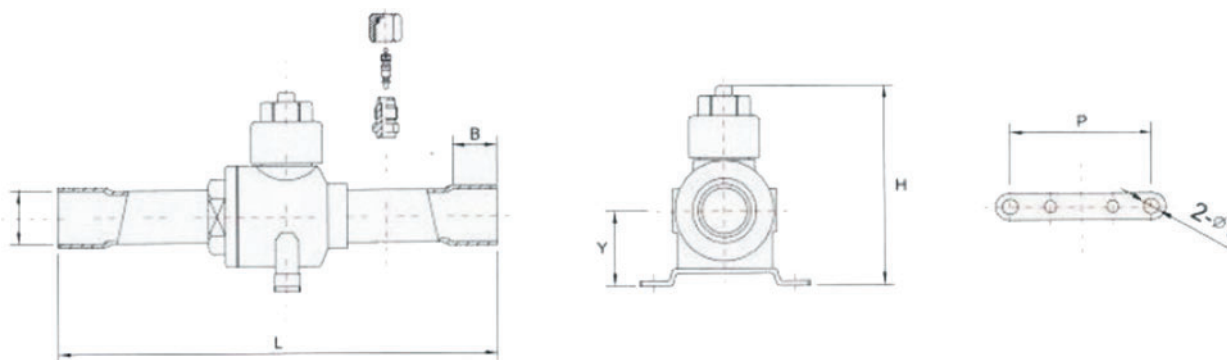

CENY PLATNÉ OD 2010/01/1B. PŘÁVO NA ZMĚNY VYHRÁŽENO.  
PRICE VALID FROM 2010/01/1B. RIGHT TO CHANGES RESERVED

## PRŮHLEDÍTKO

Sight Glass

HLL CE

Jednoduchá viditelnost, extra citlivé vlhkostní částice se zbarvují v závislosti na procentu vlhkosti v systému.

Max. pracovní tlak: 35 bar.

Max. pracovní teplota: 70°C.



*Incorporate easy viewing, extra sensible moisture element changes colour according to the percentage of moisture in the system.*

*Max. Working pressure: 35 bar*

*Max. Working Temp.: 70°C*

KÓD Code	MODEL Model	PŘIPOJOVACÍ ROZMĚR (palce) Connection Size (inch)	PŘIPOJOVACÍ ROZMĚR (mm) Connection Size (mm)	CELKOVÁ DÉLKA (mm) Overall Length (mm)	HMOTNOST (g) Weight (Grams)	CENA Kč / ks Price Kč / pc
14 129	HLL22S	1/4" ODF - pájené	6	130	120	164 Kč
14 130	HLL33S	3/8" ODF - pájené	10	128	155	173 Kč
14 131	HLL44S	1 " ODF - pájené	12	148	200	178 Kč
14 132	HLL55S	5/8" ODF - pájené	16	150	245	191 Kč
14 133	HLL66S	3/4" ODF - pájené	18	152	305	244 Kč
14 134	HLL77S	7/8" ODF - pájené	22	174	365	283 Kč
14 170	HLL22	1/4" SAE - šroubovací	6	71,5	130	164 Kč
14 171	HLL33	3/8" SAE - šroubovací	10	77,5	165	173 Kč
14 172	HLL44	1/2" SAE - šroubovací	12	81,5	210	178 Kč
14 173	HLL55	5/8" SAE - šroubovací	16	89,5	255	191 Kč
14 174	HLL66	3/4" SAE - šroubovací	19	93	315	244 Kč
14 175	HLL77	7/8" SAE - šroubovací	22	94	375	283 Kč

## ODLUČOVAČ OLEJE

Oil Separator

HL-TDS CE

Vzduchotěsně svařená konstrukce.

Antikoroziní nátěr. Maximální pracovní tlak: 3,1 Mpa

Kapacita odlučování od 80%



*Hermetic welded construction with steel oil return relief (1/4" or 3/8" SAE Connection)*

*Solid copper-connections.*

*Corrosion resistant paint. Maximum working pressure: 3,1 Mpa.*

*Oil separation about 80%.*

KÓD Code	MODEL Model	PŘIPOJOVACÍ ROZMĚRY Connection size		ROZMĚRY A (palce) A (palce) Dimensions A (inch) A (inch)		Vodní kapacity při teplotě chladiva 2452 (v gramech) Water Capacity in Grams at a Liquid Temp. 2452						CENA Kč / ks Price Kč / pc										
		palce inch	mm mm	A (inch)	A (inch)	R12		R22		R502			R134a									
14 152	HL-TDS569417	2-1/8	54	6	19,18	-40°F	+40°F	-40°F	+40°F	-40°F	+40°F	-40°F	+40°F	17	22	2	30	30	35	18	25-1/4	1635 Kč

## SACÍ AKUMULAČNÍ NÁDOBA

Suction Line Accumulator

HL-TDS CE

Svisle montované.

Maximální pracovní tlak: 3,1 Mpa

Vyžaduje obrácený cyklus systému.

Akumulátor musí být instalován mezi kompresor a reverzační ventil nebo do sání před kompresor.



*Vertically mounted only install as close to the compressor as possible.*

*Maximum working pressure: 3,1 Mpa. Reverse cycle system required. Accumulator should be installed between the compressor and the reversing valve or into the suction in front of the compressor.*

KÓD Code	MODEL Model	NAPOJENÍ Connection size		ROZMĚRY B (palce) A (palce) Dimensions B (inch) A (inch)		NOMINÁLNÍ KAPACITA (t) Nominal Capacity (tons)			CENA Kč / ks Price Kč / pc
		Palce Inch	mm mm	B (inch)	A (inch)	R12/22	R404a	R134a	
14 164	HL-TDS210	1-5/8"	42	22,63	6,5	23,8	22,5	23,1	937 Kč

CENY PLATNÉ OD 2010/01/B. PRÁVO NA ZMĚNY VYHRÁŽENO.  
PRICE VALID FROM 2010/01/B. RIGHT TO CHANGES RESERVED

**Filtrdehydrátor**

Filter Drier

HLK



Optimalizovaná ochrana kapalinových potrubí s funkcí eliminovat vodu a kyseliny.

HLK Série filtrů je navržena k ochraně systémů před znečištěním pevnými látkami nebo kapalnými nečistotami.

Jsou plněny směsí speciálně předepsaných sušiv k úplné eliminaci kyselin a vody z ostatních chladicích systémů.

Vhodné pro chladiva R12, R22, R134a, R502, R404a nebo R407C.

Bezpečný pracovní tlak: 3,5 Mpa.



Optimized liquid line protection for system equipped with best filter-drier that has excellent function to eliminate water and acid.

HLK series filter drier is designed with lines to prevent refrigeration system from being contaminated by solid or liquid contaminants.

They are filled with a mixture of a specially-prescribed desiccant to fully eliminate the acid and water from any refrigeration system.

Suitable for R12, R22, R134a, R502, R404a or R407C refrigerants.

Safe working pressure of: 3.5 Mpa.

KÓD Code	MODEL Model	Vodní kapacita při teplotě chladiva 51,6 °C (v gramech) Water Capacity in Grams at a Liquid temp. 51,6°C			Průměr těla (palce) Body Diameter (inches)	CELKOVÁ DÉLKA (palce) Overall Length (Inches)	PŘIPOJOVACÍ VELIKOST (palce / mm) Connection Size (Inches / mm)	SYSTEM TONNAGE Refrigerating Tonnage (tons)	CENA Kč / ks Price Kč / pc
		R12	R22	R502					
14 114	HLK-083S - pájený	106	80	87	2-5/8"	5-15/16"	3/8" ODF - 10 mm	1	140 Kč
14 115	HLK084 - šroubovací	106	80	87	2-5/8"	6-3/16"	1" SAE - 12 mm	1-1/2	140 Kč
14 116	HLK-084S - pájený	106	80	87	2-5/8"	6-3/16"	1" ODF - 12 mm	1-1/2	140 Kč
14 118	HLK-164 - šroubovací	198	160	171	2-5/8"	7-1/16"	1" SAE - 12 mm	2	164 Kč
14 119	HLK-164S - pájený	198	160	171	2-5/8"	7-1/16"	1" ODF - 12 mm	2	164 Kč
14 123	HLK-305 - šroubovací	378	300	323	3-1/16"	10-5/16"	5/8" SAE - 16 mm	4	237 Kč
14 124	HLK-305S - pájený	378	300	323	3-1/16"	10-5/16"	5/8" ODF - 16 mm	4	237 Kč
14 128	HLK-419S - pájený	499	410	438	3-1/16"	10-5/16"	1-1/8" ODF - 28 mm	10	305 Kč

**Filtrdehydrátor s výměnnou vložkou**

HL-TDS Steel Liquid And Suction Core Shells

HL-TDS



Kapalinové potrubí je kompletně chráněno.

Robustní ocelový kryt prodlužuje život dehydrátoru.

Vysoce odolný proti povrchové korozi.

Jednoduché vnitřní části poskytují jednoduchou instalaci.



Sturdy steel shells prolonged the life of product.

High corrosion resistance on surface. Simple internal parties make the installation easy.

KÓD Code	MODEL Model	Připojovací rozměr ODF (palce / mm) Connections ODF only (inch / mm)	Chladicí kapacita Refrigeration Capacity		A mm	B mm	C mm	D mm	E mm	Hmotnost (kg) Weight Kg	Množství vložek Quantity of cores	CENA Kč / ks Price Kč / pc
			R134a	R404a								
14 153	HL-TDS4811T	1-3/8" - 35 mm	45,8	45,8	247,7	153,7	114,3	163,6	85,9	3,38	1	983 Kč
14 157	HL-TDS9613T	1-5/8" - 42 mm	123,2	105,6	388,9	153,7	114,3	306,3	86,6	3,41	2	1 246 Kč
14 161	HL-TDS14417T	2-1/8" - 54 mm	176	158,4	531,9	153,7	114,3	447,8	88,9	3,5	3	1 663 Kč

Výměnná vložka není standardně součástí filtrdehydrátoru.

**Vložka dehydrátoru**

Liquid Line Blocks

Vložky jsou jednotlivě vakuově baleny v plechových krabičkách, plně aktivované a hermeticky uzavřené proti vlhkosti a nečistotám.

Cores are individually packed in metal cans, fully activated, and hermetically date against moisture and dirt.

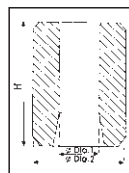

KÓD Code	MODEL Model	D1 (Palce) (Inches)	D2 (Palce) (Inches)	L (Palce) (Inches)	POZNÁMKA Notes	CENA Kč / ks Price Kč / pc
14 165	D48	1,85	3,78	5,51		178 Kč
14 166	H48	1,85	3,78	5,51	Filtr s větší efektivností na vlhkost a kyseliny.	250 Kč
14 167	H100	2,09	4,8	6,5		

CENY PLATNÉ OD 2010/01/18. PŘÁVO NA ZMĚNY VYHRAŽENO.  
PRICE VALID FROM 2010/01/18. RIGHT TO CHANGES RESERVED

## MATICE PRŮCHOZÍ

Flare Nut



KÓD Code	MODEL Model	PŘIPOJOVACÍ ROZMĚR METRICKÝ Metric Connection size		PŘIPOJOVACÍ ROZMĚR PALCE Inches		CENA Kč / ks Price Kč / pc
14 135	HLG4	6	M 1,25x12	1/4"	7/16" - 20 UNF	9 Kč
14 136	HLG8	10	M 1,5x16	3/8"	5/8" - 18 UNF	13 Kč
14 137	HLG10	12	M 1,5x18	1 "	3/4" - 16 UNF	13 Kč
14 138	HLG13	16	M 1,5x22	5/8"	7/8" - 14 UNF	17 Kč
14 139	HLG16	19	M 2x27	3/4"	1- 1/16" - 14 UNF	20 Kč
14 140	HLG19	22	M 2x30	7/8"	1-1/4" - 14 UNF	20 Kč

## VIBRAČNÍ SPOJKY

Vibration Absorbers

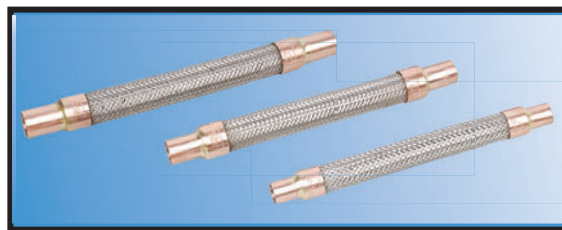

KÓD Code	MODEL Model	ROZMĚRY		ROZMĚRY (mm) Dimensions (mm)					MAX. PRACOVNÍ TLAK (psig) Max. Working Pressure (psig.)	TLAK PŘI PRASKNUTÍ (psig) Burst Pressure (psig.)	V - VÝFUK S - SÁŇÍ V - Exhaust S - Suction	CENA Kč / ks Price Kč / pc
		Palce Inch	mm mm	A 1.D	B +3	C +3	D +6	E +1,5				
14 141	HLNF-4	3/4	18	19,2	25	176	266	11	500	2500	V-S	394 Kč
14 142	HLNF-5	7/8	22	22,5	25	211	301	11	500	2500	V-S	405 Kč
14 143	HLNF-6	1-1/8	28	28,8	32	223	329	12	500	2500	V-S	522 Kč
14 144	HLNF-7	1-3/8	35	35,3	35	274	392	14	500	2500	V-S	748 Kč
14 145	HLNF-8	1-5/8	42	41,7	40	295	425	16	500	2500	V-S	968 Kč
14 146	HLNF-9	2-1/8	54	54,5	50	370	520	16	390	1950	V-S	1407 Kč
15 621	HLNF-10	2-5/8	64	67	60	434	613	19	340	1700	V-S	2707 Kč
15 622	HLNF-11	3-1/8	76	79,6	70	481	680	19	300	1500	V-S	3224 Kč
16 320	HLNF-12	3-5/8	89	92,5	85	579	812	21	175	525	S	4624 Kč
16 321	HLNF-13	4-1/8	108	104,9	90	589	832	21	175	525	S	6288 Kč

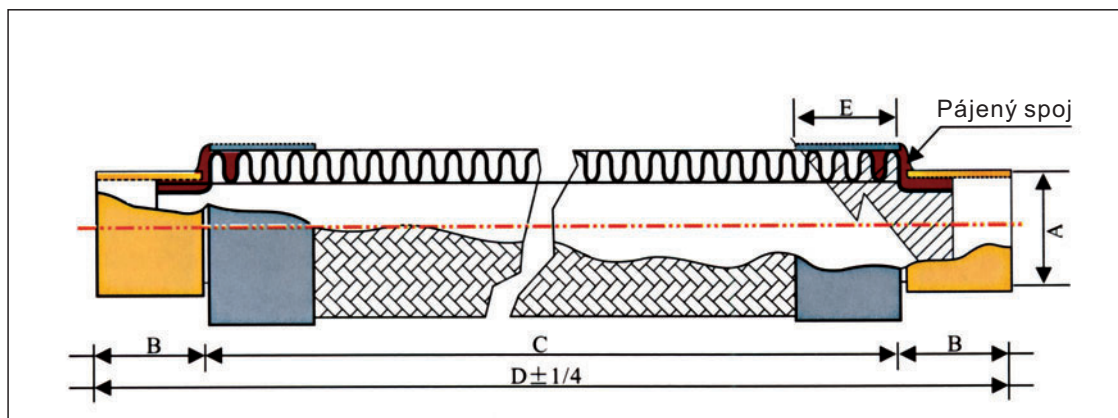



Bloková nástěnná jednotka je kompaktní chladicí celek - spotřebič určený pro vnitřní prostory s el. krytím IP 54. Jednotka má systém automatického standardního odpaření kondenzátu z elektricky odtávaného výparníku.

**Certifikace**  **Záruční doba** 12 měsíců **Chladicí rozsah** +8°C / -5°C

**Termín dodání** 6 - 8 týdnů po zaplacení zálohy **Platební podmínky** záloha 40%, doplatek 60% při dodání

**Jednotka obsahuje**

- Kompresor TECUMSEH, výparník a kondenzátor hermeticky propojen drážkovanými měděnými trubkami a umístěn v kompaktním lakovaném boxu bílé barvy.
- Regulační, jističí a spínací prvky (jsou plně automatizované a propojené uvnitř blokované stěnové jednotky)
- Regulátor Dixell (zajišťuje plnou regulaci vnitřní teploty v boxu)
- Přívodní kabel v délce 1,5 m

**Cena neobsahuje:**

- Příprava otvoru do stěny (otvor musí být začištěn a olemován)
- Přívod elektrického proudu dle platných norem
- revize elektrického přívodu
- uzemnění přívodu a jednotky
- nastavení a funkční zkoušky
- doprava
- montáž (Cena montáže do připraveného stavebního otvoru je od 1000,- do 2500,- Kč)



**Technická specifikace:**

Chladicí výkon při odpařovací teplotě  $T^o = -10^{\circ}\text{C}$  a kondenzační teplotě  $T^k = 45^{\circ}\text{C}$   
Teplota okolí jednotky do  $32^{\circ}\text{C}$   
Teplota prostoru: do  $-5^{\circ}\text{C}$   
Chladivo: R404a



MODEL Model	NAPÁJENÍ Power Supply	PŘÍKON Power KW	CHLADICÍ VÝKON Cooling Capacity W	OBJEM PROSTORU (teplota v prostoru) Capacity	CENA Kč / ks Price Kč / pc
LYJ 50 MY-MINI	230V / 50 Hz	0,85	810	do 14 m3 (0°C)	24 260 Kč
LYJ 63 MY-MINI	230V / 50 Hz	1,10	1150	do 20 m3 (0°C)	26 280 Kč
LYJ 100 MY-MINI	230V / 50 Hz	1,30	1560	do 27 m3 (0°C)	32 050 Kč
LYJ 125 MY-MINI	230V / 50 Hz	1,75	2230	do 40 m3 (0°C)	34 920 Kč
LYJ 175 MY-MINI	230V / 50 Hz	2,52	2950	do 60 m3 (0°C)	40 030 Kč
LYJ 200 MY-MINI	230V / 50 Hz	2,61	3250	do 75 m3 (0°C)	43 690 Kč
LYJ 275 MY-MINI	400V / 50 Hz	3,33	4400	do 98 m3 (0°C)	49 500 Kč
LYJ 350 MY-MINI	400V / 50 Hz	4,20	5200	do 118 m3 (0°C)	52 020 Kč

MODEL Model	ROZMĚRY (šířka, výška, hloubka) Dimensions (width, high, depth) A/B/C/E (mm)	MONTÁŽNÍ OTVOR Assembly Hole (mm)	F - STĚNA DO F - Wall to mm	POČET VENTILÁTORŮ Výparník / kondenzátor Number of ventilator	HMOTNOST Weight Kg
LYJ 50 MY-MINI	490x920x665x340	445x360	100	1/1 (2x75 W)	63
LYJ 63 MY-MINI	490x920x665x340	445x360	100	1/1 (2x75 W)	65
LYJ 100 MY-MINI	620x995x765x390	575x455	100	1/1 (2x80 W)	90
LYJ 125 MY-MINI	620x995x765x390	575x455	100	1/1 (2x80 W)	95
LYJ 175 MY-MINI	800x995x765x390	775x455	100	1/1 (2x155 W)	120
LYJ 200 MY-MINI	800x995x765x390	775x455	100	1/1 (2x155 W)	125
LYJ 275 MY-MINI	1090x995x765x390	1045x455	100	2/2 (2x80 W)	140
LYJ 350 MY-MINI	1090x995x765x390	1045x455	100	2/2 (2x80 W)	145

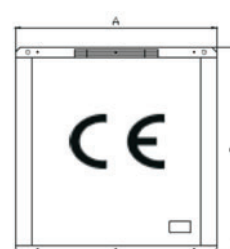
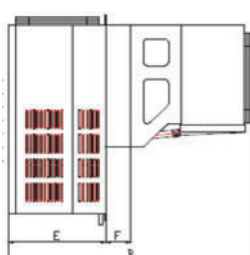
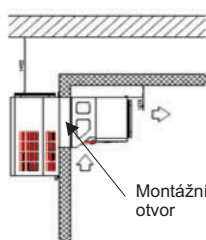

CENY PLATNÉ OD 2010/01/1B. PŘÁVO NA ZMĚNY VYHRÁŽENO.  
PRICE VALID FROM 2010/01/1B. RIGHT TO CHANGES RESERVED



Bloková nástěnná jednotka je kompaktní mrazící celek - spotřebič určený pro vnitřní prostory s el. krytím IP 54. Jednotka má systém automatického standardního odpaření kondenzátu z elektricky odtávaného výparníku. U mrazících jednotek je v kondenzačním vedení umístěn topný kabel proti zamrznutí odpadu.

<b>Certifikace</b>		<b>Záruční doba</b>	12 měsíců	<b>Chladicí rozsah</b>	-18°C / -20°C
<b>Termín dodání</b>	6 - 8 týdnů po zaplacení zálohy	<b>Platební podmínky</b>	záloha 40%, doplatek 60% při dodání		

**Jednotka obsahuje**

- Kompresor TECUMSEH, výparník a kondenzátor hermeticky propojen drážkovanými měděnými trubkami a umístěn v kompaktním lakovaném boxu bílé barvy.
- Regulační, jističí a spínací prvky (jsou plně automatizované a propojené uvnitř blokované stěnové jednotky)
- Regulator Dixell (zajišťuje plnou regulaci vnitřní teploty v boxu)
- Přívodní kabel v délce 1,5 m

**Cena neobsahuje:**

- Příprava otvoru do stěny (otvor musí být začištěn a olemován)
- Přívod elektrického proudu dle platných norem
- revize elektrického přívodu
- uzemnění přívodu a jednotky
- nastavení a funkční zkoušky
- doprava
- montáž (Cena montáže do připraveného stavebního otvoru je od 1000,- do 2500,- Kč)



**Technická specifikace:**

Chladicí výkon při odpařovací teplotě  $T^o = -30^{\circ}\text{C}$  a kondenzační teplotě  $T^k = 45^{\circ}\text{C}$   
 Teplota okolí jednotky do  $32^{\circ}\text{C}$   
 Teplota prostoru: do  $-22^{\circ}\text{C}$   
 Chladivo: R404a



MODEL Model	NAPÁJENÍ Power Supply	PŘÍKON Power KW	CHLADÍČÍ VÝKON Cooling Capacity W	OBJEM PROSTORU (teplota v prostoru) Capacity	CENA Kč / ks Price Kč / pc
LYJ 50 LY	230V 50 Hz	0,63	550	do 8 m3 (-18°C)	25 240 Kč
LYJ 63 LY	230V 50 Hz	0,71	660	do 11 m3 (-18°C)	26 120 Kč
LYJ 100 LY	230V 50 Hz	1,04	750	do 14 m3 (-18°C)	34 450 Kč
LYJ 150 LY	230V 50 Hz	1,35	1050	do 18 m3 (-18°C)	36 550 Kč
LYJ 200 LY	230V 50 Hz	2,01	1580	do 25 m3 (-18°C)	46 710 Kč
LYJ 300 LY	400V 50 Hz	2,63	2060	do 30 m3 (-18°C)	49 240 Kč
LYJ 400 LY	400V 50 Hz	3,26	3100	do 50 m3 (-18°C)	58 820 Kč

MODEL Model	ROZMĚRY (šířka, výška, hloubka) Dimensions (width, high, depth) A/B/C/E (mm)	MONTÁŽNÍ OTVOR Assembly Hole (mm)	F - STĚNA DO F - Wall to mm	POČET VENTILÁTORŮ Výparník / kondenzátor Number of ventilator	HMOTNOST Weight Kg
LYJ 50 LY	490 x 970 x 665 x 340 mm	445x360	150	1/1 (2x75 W)	60
LYJ 63 LY	490 x 970 x 665 x 340 mm	445x360	150	1/1 (2x75 W)	65
LYJ 100 LY	620 x 1045 x 765 x 390 mm	575x455	150	1/1 (2x80 W)	95
LYJ 150 LY	620 x 1045 x 765 x 390 mm	575x455	150	1/1 (2x80 W)	100
LYJ 200 LY	800 x 1045 x 765 x 390 mm	755x455	150	1/1 (2x155 W)	130
LYJ 300 LY	800 x 1045 x 765 x 390 mm	755x455	150	1/1 (2x155 W)	135
LYJ 400 LY	1090 x 1045 x 765 x 390 mm	1045x455	150	2/2 (2x80 W)	155

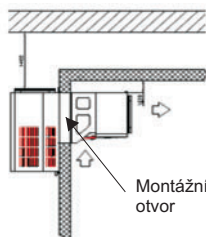

Montážní otvor

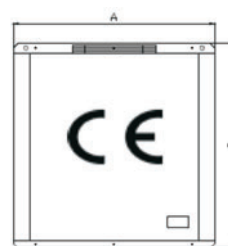
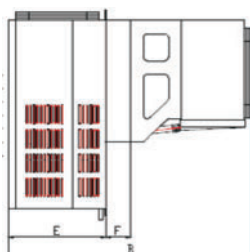

Stavební příprava = montážní otvor, přívod elektrického proudu, místo pro přívod vzduchu a ochlazení kondenzátoru



XJW

- Jednotky s kompresorem značky "Tecumseh" jsou určeny pro venkovní prostředí (Chladicí jednotky maximálně do -18°, mrazicí maximálně do -25°C) Součástí jednotky je náplň chladiva R404a o objemu zásobníku splitové jednotky, včetně rezervy pro napojení rozvodu chladiva k výparníku (cca 15 m rozvodu). Krytí IP 54.
- dodávky neobsahují (konstrukce pro jednotku, odpadní potrubí a propojovací technologické potrubí, elektrické propojení mezi jednotkou a výparníkem, dopravu, montáž, revizní a tlakové zkoušky.

### Jednotky pro teplotní rozsah: 0 / - 10°C



Jednotka - model		XJW0.6MATY	XJW01MATY	XJW1.7MATY	XJW02MATY	XJW03MATY	
Napájení		230V / 50 Hz			400V / 50 Hz		
Kompresor	Typ	Tecumseh					
	Model	CAJ9480Z	CAJ9510Z	CAJ4519Z	TFH4524Z	TFH4531Z	
	Příkon (W)	960	1180	2246	2500	3100	
	Pracovní proud (A)	6,6	8	15,4	6,3	8,2	
Motor ventilátoru kondenzátoru	Počet ventilátorů	1	1	1	1	1	
	Průtok vzduchu m3/hod	1700	1700	1700	3200	3200	
	Výkon ventilátoru (W)	80	80	80	100	100	
	Napětí (V / Hz)	230V/50HZ					
Výkon chlazení (W)	Odpařovací teplota	0°C	1480	1860	3460	4070	5205
		-5°C	1170	1476	2739	3110	4029
		-10°C	910	1150	2120	2290	3029
Připojení	Sání φ	12	16	16	16	22	
	Kapalina φ	10	10	10	10	10	
Rozměry	A (mm)	975	975	975	1175	1175	
	B (mm)	485	485	485	530	530	
	C (mm)	505	505	505	605	605	

Kondenzační teplota: 54,5°C

JEDNOTKA - MODEL	XJW0.6MATY	XJW01MATY	XJW1.7 MATY	XJW02MATY	XJW03MATY
Cena Kč	23 000 Kč	24 300 Kč	26 400 Kč	33 800 Kč	34 300 Kč

### Jednotky pro teplotní rozsah: -20 / - 30°C

Jednotka - model		XJW01LATY	XJW01.5LATY	XJW02LATY	XJW03LATY	
Napájení		230V / 50 Hz			400V / 50 Hz	
Kompresor	Typ	Tecumseh				
	Model	CAJ2446Z	CAJ2464Z	TFH2480Z	TFH2511Z	
	Příkon (W)	886	1170	1680	2100	
	Pracovní proud (A)	7,9	10	4,8	5	
Motor ventilátoru kondenzátoru	Počet ventilátorů	1	1	1	1	
	Průtok vzduchu m3/hod	1700	1700	3200	4600	
	Výkon ventilátoru (W)	80	80	100	160	
	Napětí (V / Hz)	230V/50HZ				
Výkon chlazení (W)	Odpařovací teplota	0°C	1440	1880	2660	3790
		-5°C	1120	1480	1990	2900
		-10°C	799	1090	1320	2016
Připojení	Sání φ	12	16	16	16	
	Kapalina φ	10	10	10	10	
Rozměry	A (mm)	975	975	975	975	
	B (mm)	485	485	485	485	
	C (mm)	505	505	505	505	

Kondenzační teplota: 54,5°C

JEDNOTKA - MODEL	XJW01LATY	XJW1.5LATY	XJW02LATY	XJW03LATY
Cena Kč	26 500 Kč	27 550 Kč	34 500 Kč	37 200 Kč

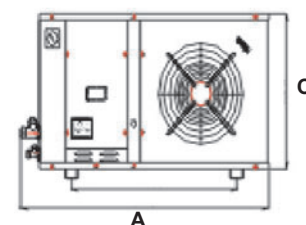

CENY PLATNÉ OD 2010/01/B. PŘÁVO NA ZMĚNY VYHRAŽENO. PRICE VALID FROM 2010/01/B. RIGHT TO CHANGES RESERVED.

KOMPONENTY CHLAZENÍ  
COOLING COMPONENTS

CERTIFIKACE ISO 9001:2009

WWW.FRIGOMONT.CZ

Sestava splitové jednotky se skládá ze samotné jednotky, výparníku, ovladače a regulátoru výparníku včetně prostoru.

**Certifikace****Záruční doba**

12 měsíců

**Termín dodání**

6 - 8 týdnů po zaplacení zálohy

**Platební podmínky**

záloha 40%, doplatek 60% při dodání

**Splitová jednotka**

- Jednotka je určená pro venkovní prostředí, koncipovaná na okolní teplotu max. -18°C.
- Hermetický kompresor "Copeland" je umístěn ve skříni z lakovaného plechu bílé barvy. Na poptání lze dodat i s kompresorem "Bitzer".
- Jednotka obsahuje - Veškeré řídicí a regulační prvky jednotky
  - Elektro spínání a řízení chodu kompresoru, kondenzátoru včetně hlídání přehřívání, přepětí, tlakových alarmových stavů na sací i výtlačné straně.
  - Sací a výtlačné manometry pro kontrolu a plnění jednotky (na vnějším plášti)
  - Kontrolky ukazatele chodu a elektro poruchy.
  - Sací a výtlačné uzavírací ventily.
  - Průhledítko namontované na výtlačném potrubí, které ukazuje množství a kvalitu chladiva.
  - Dehydrátor a uzavírací elektromagnetický ventil pro uzavření okruhu.
- Jednotka je stavěná a dimenzovaná pro tropické teploty (kondenzační teplota +50°C).
- Součástí jednotky je náplň chladiva R404a o objemu zásobníku splitové jednotky, včetně rezervy pro napojení rozvodu chladiva k výparníku (cca 15 m rozvodu)
- IP 54

**Výparník**

- Výparník je ručen do interiéru temperované komory
- výkon výparníku je určen dle teplotní delty 8°C
- výparník je standardně lakovaný bílou barvou (lze dodat též v nerezovém nebo hliníkovém provedení)
- výparník obsahuje - Cu trubky s vnitřním drážkováním pro větší výkon a převod tepla
  - Al lamely výparníku (rozteč lamel je od 4 do 13 mm, rozteč je závislá na vnitřní teplotě prostoru)
- Výparníky mají u teplot prostoru do 5°C standardně instalované elektrické odtávání.
- Výparník vždy obsahuje jeden vývod pro napojení odpadu kondenzační vody.
- K výparníku je přiložen expanzní vstřikovací ventil s vnějším vyrovnáním tlaku.

**Rozvaděč**

- rozvaděč je určen do místnosti s omezeným přístupem pracovníků
- pro jednotky XJW je dodáván přídatný rozvaděč s digitálním regulátorem pro řízení prostorové teploty, včetně odtávání, ventilátorů a jednoho výparníku.
- Rozvaděč dává impuls pouze pro zapnutí splitové jednotky. Splitová jednotka má instalována vlastní regulaci pro řízení kompresoru, kondenzátoru.
- Proudové, tlakové a teplotní jistění venkovní splitové jednotky je propojeno uvnitř krytu.
- IP 54

**Dodávka neobsahuje**

- konstrukce pro jednotku a výparník
- odpadní potrubí a propojovací technologické potrubí
- elektrické propojení mezi jednotkou a výparníkem
- doprava
- montáž
- revizní a tlakové zkoušky



Sestavy pro teplotní rozsah: +12 / +17°C

Jednotka - model		XJW02MAGY/+5	XJW03MAGY/+5	XJW04MAGY/+5	XJW05MAGY/+5	XJW06MAGY/+5	XJW08MAGY/+5	
Napájení		400V / 50 Hz						
Kompresor	Typ	Copeland Scroll						
	Model	ZB15KQE	ZB21KQE	ZB30KQE	ZB38KQE	ZB45KQE	ZB58KQE	
	Množství	1	1	1	1	1	1	
Kondenzátor	Počet ventilátorů	1	1	2	2	2	4	
	Průtok vzduchu (m3/hod)	3200	4600	6400	6400	9200	12800	
	Příkon ventilátoru (W)	110	150	110x2	110x2	150x2	110x4	
Odpařovací teplota chladiva do +5°C	Teplota prostoru +12/+17 °C	Výkon (W)	5150	7800	10570	13300	15600	20400
		Příkon (W)	1920	2770	3670	4650	5300	7150
		Pro objem do	94 m3	150 m3	210 m3	280 m3	350 m3	520 m3
Připojení	Sání φ	22	22	22	22	22	28	
	Kapalina φ	12	12	12	12	12	16	
Rozměry	A (mm)	1100	1100	1100	1100	1100	1700	
	B (mm)	550	550	550	550	550	550	
	C (mm)	635	635	1238	1238	1238	1288	
Hmotnost (kg)		86	90	138	141	143	233	

JEDNOTKA - MODEL	XJW02MAGY/+5	XJW03MAGY/+5	XJW04MAGY/+5	XJW05MAGY/+5	XJW06MAGY/+5	XJW08MAGY/+5
<b>Cena Kč</b>	24 950 Kč	25 560 Kč	31 970 Kč	34 050 Kč	36 600 Kč	52 850 Kč
<b>VÝPARNÍK</b>	DL-6/25	DL-8/40	DL-12/55	DL-17/80	DL-17/80	DL-22/105
<b>Odpařovací teplota +5°C</b>	Rozeč AL lamel výparníku = 4,5 mm (dle el. odtávání)					
Chladicí výkon (W)	5460	8200	11550	16800	16800	22400
Rozměry (AxBxC)	1560x415x465	1385x585x525	1760x585x525	1920x675x690	1920x675x690	1920x675x635
Hmotnost (kg)	48	60	75	113	113	115
<b>Cena Kč</b>	14 009 Kč	14 427 Kč	15 905 Kč	20 729 Kč	22 070 Kč	24 217 Kč
<b>REGULÁTOR</b>	MCA1	MCA 1	MCA 2	MCA 3	MCA 4	MCA 5
<b>Cena Kč</b>	3 352 Kč	3 352 Kč	3 352 Kč	3 352 Kč	4 759 Kč	4 759 Kč
<b>KOMPLET</b>	XJW02MAGY/+5-K	XJW03MAGY/+5-K	XJW04MAGY/+5-K	XJW05MAGY/+5	XJW06MAGY/+5	XJW08MAGY/+5-K
<b>Cena Kč</b>	42 311 Kč	43 339 Kč	51 227 Kč	58 131 Kč	63 429 Kč	81 826 Kč
<b>MONTÁŽ (od Kč) *</b>	6 000 Kč	8 000 Kč	10 000 Kč	10 000 Kč	15 000 Kč	15 000 Kč
<b>Propojení Cu (Kč/bm) *</b>	700 Kč	700 Kč	700 Kč	700 Kč	850 Kč	850 Kč
<b>Propojení elektro (Kč/bm) *</b>	300 Kč	300 Kč	300 Kč	350 Kč	450 Kč	450 Kč

- Jednotlivé části lze objednat samostatně - uvedené ceny jsou platné pouze při zakoupení celku včetně jednotky.
- Uvedené vychlazované objemy jsou pouze orientační, jsou stanovené při optimálním provozu a bez potřeby dochlazování nebo dodatečného vychlazování produktu. V případě výměny zboží a vstupu zboží v teplotě odpovídající vnitřní teplotě prostoru lze odečíst objem zboží z požadovaného prostoru. Dodavatel si vyhrazuje právo změny.
- Cena za montáž nezahnuje dopravu, funkční, revizní a tlakové zkoušky. Montáž je bez prostupů, elektrické vedení bez PVC lišt a koryt, bez konzol (Ceny konzol na poptání)
- Ovládací rozvaděč umístěn do 8 m od výparníku. Vedení max. do 15 m.

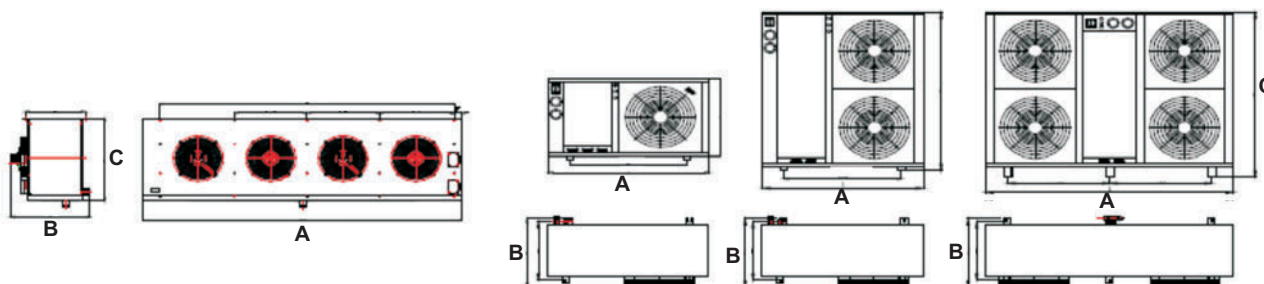

Stavební příprava = montážní otvor, přívod elektrického proudu, místo pro přívod vzduchu a ochlazení kondenzátoru

Sestavy pro teplotní rozsah: +5 / +12 °C

**XJW**

KOMPONENTY CHLAZENÍ  
COOLING COMPONENTS

Jednotka - model		XJW02MAGY/0	XJW03MAGY/0	XJW04MAGY/0	XJW05MAGY/0	XJW06MAGY/0	XJW08MAGY/0	
Chladivo		R404A						
Napájení		400V / 50 Hz						
Kompresor	Typ	Copeland Scroll						
	Model	ZB15KQE	ZB21KQE	ZB30KQE	ZB38KQE	ZB45KQE	ZB58KQE	
	Množství	1	1	1	1	1	1	
Kondenzátor	Počet ventilátorů	1	1	2	2	2	4	
	Průtok vzduchu (m3/hod)	3200	4600	6400	6400	9200	12800	
	Příkon ventilátoru (W)	110	150	110x2	110x2	150x2	110x4	
Odpařovací teplota chladiva do 0°C	Teplota prostoru +12/+5 °C	Výkon (W)	4350	6500	8910	11200	13100	17100
		Příkon (W)	1970	2790	3710	4670	5300	7150
		Pro objem do	<b>83 m3</b>	<b>125 m3</b>	<b>170 m3</b>	<b>220 m3</b>	<b>300 m3</b>	<b>420 m3</b>
Připojení	Sání φ	22	22	22	22	22	28	
	Kapalina φ	12	12	12	12	12	16	
Rozměry	A (mm)	1100	1100	1100	1100	1100	1700	
	B (mm)	550	550	550	550	550	550	
	C (mm)	635	635	1238	1238	1238	1288	
Hmotnost (kg)		86	90	138	141	143	233	

JEDNOTKA - MODEL	XJW02MAGY/0	XJW03MAGY/0	XJW04MAGY/0	XJW05MAGY/0	XJW06MAGY/0	XJW08MAGY/0
<b>Cena Kč</b>	24 950 Kč	25 560 Kč	31 970 Kč	34 050 Kč	36 600 Kč	52 850 Kč
<b>VÝPARNÍK</b>	DL-6/25	DL-8/40	DL-8/40	DL-12/55	DL-17/80	DL-22/105
<b>Odpařovací teplota +0°C</b>	Rozeč AL lamel výparníku = 4,5 mm (dle el. odtávání)					
Chladicí výkon (W)	5460	8200	8200	11550	16800	22500
Rozměry (AxBxC)	1660x415x465	1385x585x525	1385x585x525	1760x585x525	1920x675x690	1920x675x635
Hmotnost (kg)	48	60	60	75	113	115
<b>Cena Kč</b>	14 009 Kč	14 427 Kč	14 427 Kč	15 905 Kč	21 791 Kč	24 217 Kč
<b>REGULÁTOR</b>	MCA1	MCA 1	MCA 2	MCA 3	MCA 4	MCA 5
<b>Cena Kč</b>	3 352 Kč	3 352 Kč	3 352 Kč	3 352 Kč	4 759 Kč	4 759 Kč
<b>KOMPLET</b>	XJW02MAGY/0-K	XJW03MAGY/0-K	XJW04MAGY/0-K	XJW05MAGY/0-K	XJW06MAGY/0-K	XJW08MAGY/0-K
<b>Cena Kč</b>	42 311 Kč	43 339 Kč	49 749 Kč	53 307 Kč	63 150 Kč	81 826 Kč
<b>MONTÁŽ (od Kč) *</b>	6 000 Kč	8 000 Kč	10 000 Kč	10 000 Kč	15 000 Kč	15 000 Kč
<b>Propojení Cu (Kč/bm) *</b>	700 Kč	700 Kč	700 Kč	700 Kč	850 Kč	850 Kč
<b>Propojení elektro (Kč/bm) *</b>	300 Kč	300 Kč	300 Kč	350 Kč	450 Kč	450 Kč

- Jednotlivé části lze objednat samostatně - uvedené ceny jsou platné pouze při zakoupení celku včetně jednotky.
- Uvedené vychlazované objemy jsou pouze orientační, jsou stanovené při optimálním provozu a bez potřeby dochlazování nebo dodatečného vychlazování produktu.
- V případě výměny zboží a vstupu zboží v teplotě odpovídající vnitřní teplotě prostoru lze odečíst objem zboží z požadovaného prostoru. Dodavatel si vyhrazuje právo změny.
- Cena za montáž nezahnuje dopravu, funkční, revizní a tlakové zkoušky.
- Montáž je bez prostupů, elektrické vedení bez PVC lišt a koryt, bez konzol (Ceny konzol na poptání)
- Ovládací rozvaděč umístěn do 8 m od výparníku. Vedení max. do 15 m.

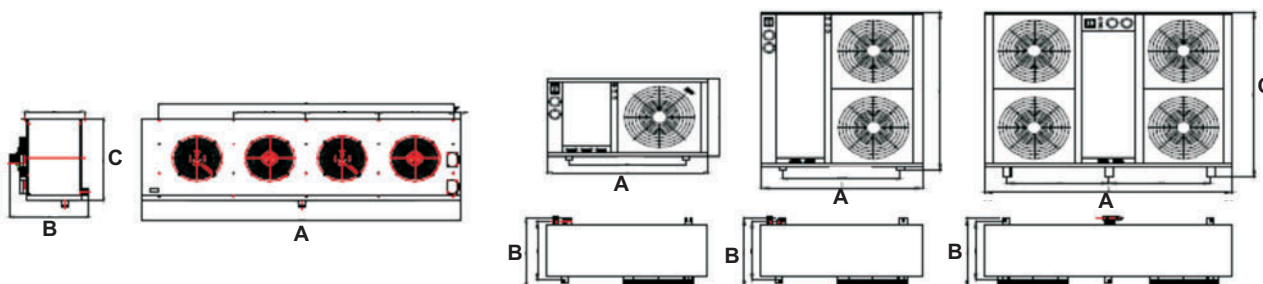

Stavební příprava = montážní otvor, přívod elektrického proudu, místo pro přívod vzduchu a ochlazení kondenzátoru

CERTIFIKACE ISO 9001:2009

WWW.FRIGOMONT.CZ



Sestavy pro teplotní rozsah: 0 / +5°C

**XJW**

Jednotka - model		XJW02MAGY/-5	XJW03MAGY/-5	XJW04MAGY/-5	XJW05MAGY/-5	XJW06MAGY/-5	XJW08MAGY/-5	
Chladivo		R404A						
Napájení		400V / 50 Hz						
Kompresor	Typ	Copeland Scroll						
	Model	ZB15KQE	ZB21KQE	ZB30KQE	ZB38KQE	ZB45KQE	ZB58KQE	
	Množství	1	1	1	1	1	1	
Kondenzátor	Počet ventilátorů	1	1	2	2	2	4	
	Průtok vzduchu (m3/hod)	3200	4600	6400	6400	9200	12800	
	Příkon (W)	110	150	110x2	110x2	150x2	110x4	
Odpařovací teplota chladiva do -5°C	Teplota prostoru +5/0 °C	Výkon (W)	3600	5500	7460	9350	10950	14150
		Příkon (W)	2030	2810	3730	4680	5350	7200
		Pro objem do	<b>65 m3</b>	<b>110 m3</b>	<b>135 m3</b>	<b>180 m3</b>	<b>250 m3</b>	<b>330 m3</b>
Připojení	Sání φ	22	22	22	22	22	28	
	Kapalina φ	12	12	12	12	12	16	
Rozměry	A (mm)	1100	1100	1100	1100	1100	1700	
	B (mm)	550	550	550	550	550	550	
	C (mm)	635	635	1238	1238	1238	1288	
Hmotnost (kg)		86	90	138	141	143	233	

JEDNOTKA - MODEL	XJW02MAGY/-5	XJW03MAGY/-5	XJW04MAGY/-5	XJW05MAGY/-5	XJW06MAGY/-5	XJW08MAGY/-5
<b>Cena Kč</b>	24 950 Kč	25 560 Kč	31 970 Kč	34 050 Kč	36 600 Kč	52 850 Kč
<b>VÝPARNÍK</b>	DL-4/20	DL-6/25	DL-8/40	DL-8/40	DL-12/55	DL-17/80
<b>Odpařovací teplota -5°C</b>	Rozeč AL lamel výparníku = 4,5 mm (dle el. odtávání)					
Chladicí výkon (W)	4280	5460	8020	8200	11550	16800
Rozměry (šxhvxv)	110x415x465	156x415x465	1385x585x525	1385x585x525	1760x585x525	1920x675x635
Hmotnost (kg)	37	48	60	60	75	113
<b>Cena Kč</b>	12 113 Kč	14 288 Kč	14 706 Kč	14 706 Kč	17 525 Kč	22 349 Kč
<b>REGULÁTOR</b>	MCA1	MCA 1	MCA 2	MCA 3	MCA 4	MCA 5
<b>Cena Kč</b>	3 352 Kč	3 352 Kč	3 352 Kč	3 352 Kč	4 759 Kč	4 759 Kč
<b>KOMPLET</b>	XJW02MAGY/-5-K	XJW03MAGY/-5-K	XJW04MAGY/-5-K	XJW05MAGY/-5-K	XJW06MAGY/-5-K	XJW08MAGY/-5-K
<b>Cena Kč</b>	40 415 Kč	43 200 Kč	50 028 Kč	52 108 Kč	58 884 Kč	79 958 Kč
<b>MONTÁŽ (od Kč) *</b>	6 000 Kč	8 000 Kč	10 000 Kč	10 000 Kč	15 000 Kč	15 000 Kč
<b>Propojení Cu (Kč/bm) *</b>	700 Kč	700 Kč	700 Kč	700 Kč	850 Kč	850 Kč
<b>Propojení elektro (Kč/bm) *</b>	300 Kč	300 Kč	300 Kč	350 Kč	450 Kč	450 Kč

- Jednotlivé části lze objednat samostatně - uvedené ceny jsou platné pouze při zakoupení celku včetně jednotky.
- Uvedené vychlazované objemy jsou pouze orientační, jsou stanovené při optimálním provozu a bez potřeby dochlazování nebo dodatečného vychlazování produktu. V případě výměny zboží a vstupu zboží v teplotě odpovídající vnitřní teplotě prostoru lze odečíst objem zboží z požadovaného prostoru. Dodavatel si vyhrazuje právo změny.
- Cena za montáž nezahnuje dopravu, funkční, revizní a tlakové zkoušky. Montáž je bez prostupů, elektrické vedení bez PVC lišt a koryt, bez konzol (Ceny konzol na poptání) Ovládací rozvaděč umístěn do 8 m od výparníku. Vedení max. do 15 m.

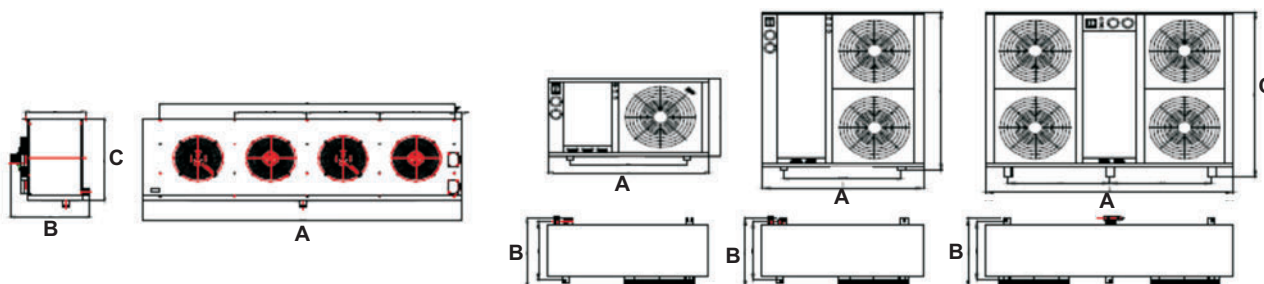

Stavební příprava = montážní otvor, přívod elektrického proudu, místo pro přívod vzduchu a ochlazení kondenzátoru

CENY PLATNÉ OD 2010/01/18. PRÁVO NA ZMĚNY VYHRÁŽENO. PRICE VALID FROM 2010/01/18. RIGHT TO CHANGES RESERVED

Sestavy pro teplotní rozsah: -3 / 0°C

**XJW**

KOMPONENTY CHLAZENÍ  
COOLING COMPONENTS

Jednotka - model		XJW02MAGY/-10	XJW03MAGY/-10	XJW04MAGY/-10	XJW05MAGY/-10	XJW06MAGY/-10	XJW08MAGY/-10	
Napájení		400/450 Hz						
Kompresor	Typ	Copeland Scroll						
	Model	ZB15KQE	ZB21KQE	ZB30KQE	ZB38KQE	ZB45KQE	ZB58KQE	
	Množství	1	1	1	1	1	1	
Kondenzátor	Počet ventilátorů	1	1	2	2	2	4	
	Průtok vzduchu (m3/hod)	3200	4600	6400	6400	9200	12800	
	Příkon ventilátoru (W)	110	150	110x2	110x2	150x2	110x4	
Odpařovací teplota chladiva do -10°C	Teplota prostoru 0 / -3 °C	Výkon (W)	2950	4550	6210	7750	9100	11500
		Příkon (W)	2100	2820	3750	4680	5350	7250
		Pro objem do	55 m3	90 m3	105 m3	140 m3	200 m3	260 m3
Připojení	Sání φ	22	22	22	22	22	28	
	Kapalina φ	12	12	12	12	12	16	
Rozměry	A (mm)	1100	1100	1100	1100	1100	1700	
	B (mm)	550	550	550	550	550	550	
	C (mm)	635	635	1238	1238	1238	1288	
Hmotnost (kg)		86	90	138	141	143	233	

JEDNOTKA - MODEL	XJW02MAGY/-10	XJW03MAGY/-10	XJW04MAGY/-10	XJW05MAGY/-10	XJW06MAGY/-10	XJW08MAGY/-10
<b>Cena Kč</b>	24 950 Kč	25 560 Kč	31 970 Kč	34 050 Kč	36 600 Kč	52 850 Kč
<b>VÝPARNÍK</b>	DD-3/15	DD-4/22	DD-6/30	DD-7/40	DD-12/60	DD-12/60
<b>Odpařovací teplota -10°C</b> Rozteč AL lamel výparníku = 6,0 mm (dle el. odtávání)						
Chladicí výkon (W)	2850	4600	5620	8440	11750	11750
Rozměry (AxBxC)	1110x415x465	1560x415x465	1385x585x525	1760x585x525	1920x675x690	1920x675x690
Hmotnost (kg)	37	48	60	75	113	113
<b>Cena Kč</b>	12 057 Kč	14 176 Kč	14 706 Kč	16 212 Kč	22 572 Kč	22 572 Kč
<b>REGULÁTOR</b>	MCA1	MCA 1	MCA 2	MCA 3	MCA 4	MCA 5
<b>Cena Kč</b>	3 352 Kč	3 352 Kč	3 352 Kč	3 352 Kč	4 759 Kč	4 759 Kč
<b>KOMPLET</b>	XJW02MAGY/-10-K	XJW03MAGY/-10-K	XJW04MAGY/-10-K	XJW05MAGY/-10-K	XJW06MAGY/-10-K	XJW08MAGY/-10-K
<b>Cena Kč</b>	40 359 Kč	43 088 Kč	50 028 Kč	53 614 Kč	63 931 Kč	79 480 Kč
<b>MONTÁŽ (od Kč) *</b>	6 000 Kč	8 000 Kč	10 000 Kč	10 000 Kč	15 000 Kč	15 000 Kč
<b>Propojení Cu (Kč/bm) *</b>	700 Kč	700 Kč	700 Kč	700 Kč	850 Kč	850 Kč
<b>Propojení elektro (Kč/bm) *</b>	300 Kč	300 Kč	300 Kč	350 Kč	450 Kč	450 Kč

- Jednotlivé části lze objednat samostatně - uvedené ceny jsou platné pouze při zakoupení celku včetně jednotky.
- Uvedené vychlazované objemy jsou pouze orientační, jsou stanovené při optimálním provozu a bez potřeby dochlazování nebo dodatečného vychlazování produktu. V případě výměny zboží a vstupu zboží v teplotě odpovídající vnitřní teplotě prostoru lze odečíst objem zboží z požadovaného prostoru. Dodavatel si vyhrazuje právo změny.
- Cena za montáž nezahnuje dopravu, funkční, revizní a tlakové zkoušky. Montáž je bez prostupů, elektrické vedení bez PVC lišt a koryt, bez konzol (Ceny konzol na poptání)
- Ovládací rozvaděč umístěn do 8 m od výparníku. Vedení max. do 15 m.

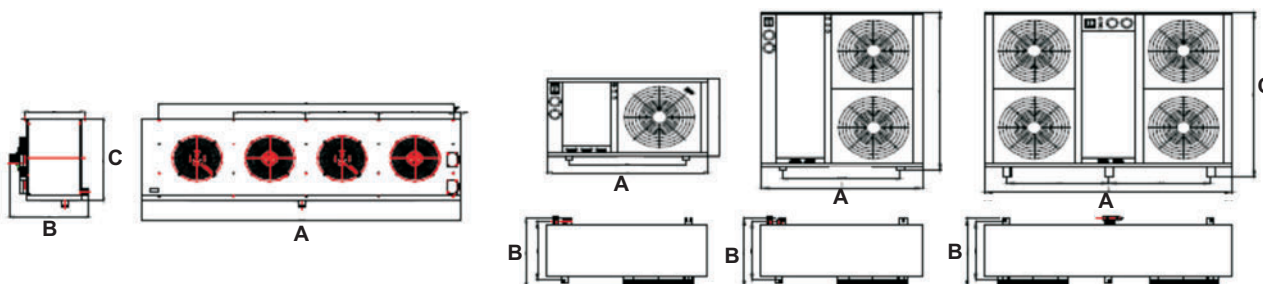

Stavební příprava = montážní otvor, přívod elektrického proudu, místo pro přívod vzduchu a ochlazení kondenzátoru





Sestava splitové jednotky se skládá ze samotné jednotky, výparníku, ovladače a regulátoru výparníku včetně prostoru.

**Certifikace****Záruční doba**

12 měsíců

**Termín dodání**

6 - 8 týdnů po zaplacení zálohy

**Platební podmínky**

záloha 40%, doplatek 60% při dodání

**Splitová jednotka**

- Jednotka je určená pro venkovní prostředí, koncipovaná na okolní teplotu max. -25°C.
- Hermetický kompresor "Copeland" je umístěn ve skříni z lakovaného plechu bílé barvy. Na poptání lze dodat i s kompresorem "Bitzer".
- Jednotka obsahuje - Veškeré řídicí a regulační prvky jednotky
  - Elektro spínání a řízení chodu kompresoru, kondenzátoru včetně hlídání přehřívání, přepětí, tlakových alarmových stavů na sací i výtlačné straně.
  - Sací a výtlačné manometry pro kontrolu a plnění jednotky (na vnějším plášti)
  - Kontrolky ukazatele chodu a elektro poruchy.
  - Sací a výtlačné uzavírací ventily.
  - Průhledítko namontované na výtlačném potrubí, které ukazuje množství a kvalitu chladiva.
  - Dehydrátor a uzavírací elektromagnetický ventil pro uzavření okruhu.
- Jednotka je stavěná a dimenzovaná pro tropické teploty (kondenzační teplota +50°C).
- Součástí jednotky je náplň chladiva R404a o objemu zásobníku splitové jednotky, včetně rezervy pro napojení rozvodu chladiva k výparníku (cca 15 m rozvodu)
- IP 54

**Výparník**

- Výparník je ručen do interiéru temperované komory
- výkon výparníku je určen dle teplotní delty 8°C
- výparník je standardně lakovaný bílou barvou (lze dodat též v nerezovém nebo hliníkovém provedení)
- výparník obsahuje - Cu trubky s vnitřním drážkováním pro větší výkon a převod tepla
  - Al lamely výparníku (rozteč lamel je od 4 do 13 mm, rozteč je závislá na vnitřní teplotě prostoru)
- Mrazicí výparníky mají standardně instalované elektrické odtávání + speciální rozteč lamel pro mraz. prostory.
- Výparník vždy obsahuje jeden vývod pro napojení odpadu kondenzační vody (dodávka neobsahuje topný kabel do odpadu).
- K výparníku je přiložen expanzní vstříkovací ventil s vnějším vyrovnáním tlaku.

**Rozvaděč**

- rozvaděč je určen do místnosti s omezeným přístupem pracovníků
- pro jednotky XJW je dodáván přídatný rozvaděč s digitálním regulátorem pro řízení prostorové teploty, včetně odtávání, ventilátorů a jednoho výparníku.
- Rozvaděč dává impuls pouze pro zapnutí splitové jednotky. Splitová jednotka má instalována vlastní regulaci pro řízení kompresoru, kondenzátoru.
- Proudové, tlakové a teplotní jističení venkovní splitové jednotky je propojeno uvnitř krytu.
- IP 54

**Dodávka neobsahuje**

- konstrukce pro jednotku a výparník
- odpadní potrubí a propojovací technologické potrubí
- elektrické propojení mezi jednotkou a výparníkem
- doprava
- montáž
- revizní a tlakové zkoušky



Sestavy pro teplotní rozsah: - 5 / -10 °C

**XJW**

Jednotka - model		XJW02LAGY/-15	XJW03LAGY/-15	XJW04LAGY/-15	XJW05LAGY/-15	XJW06LAGY/-15	XJW09LAGY/-15	XJW10LAGY/-15	
Chladivo		R404A							
Napájení		400V / 50 Hz							
Kompresor	Typ	Copeland Scroll							
	Model	ZB15KQE	ZB21KQE	ZB30KQE	ZB38KQE	ZB45KQE	ZB66KQE	ZB76KQE	
	Množství	1	1	1	1	1	1	1	
Kondenzátor	Počet ventilátorů	1	1	1	2	2	4	4	
	Průtok vzduchu (m3/hod)	3200	3200	4600	6400	6400	12800	12800	
	Příkon ventilátoru (W)	110	110	150	110x2	110x2	110x4	110x4	
Odpařovací teplota chladiva do -15°C	Teplota prostoru -3 / -7 °C	Výkon (W)	2080	3350	5120	5650	6700	10600	12500
		Příkon (W)	2180	2830	3760	4680	5350	7850	9200
		Pro objem do	32 m3	55 m3	75 m3	110 m3	140 m3	240 m3	320 m3
Připojení	Sání φ	22	22	22	22	22	28	28	
	Kapalina φ	12	12	12	12	12	16	16	
Rozměry	A (mm)	1100	1100	1100	1100	1100	1700	1700	
	B (mm)	550	550	550	550	550	550	550	
	C (mm)	635	635	1238	1238	1238	1288	1288	
Hmotnost (kg)		80	88	100	138	140	233	238	

JEDNOTKA - MODEL	XJW02LAGY/-15	XJW03LAGY/-15	XJW04LAGY/-15	XJW05LAGY/-15	XJW06LAGY/-15	XJW09LAGY/-15	XJW10LAGY/-15
<b>Cena Kč</b>	24 455 Kč	25 255 Kč	28 370 Kč	35 035 Kč	38 355 Kč	54 290 Kč	54 650 Kč
<b>VÝPARNÍK</b>	DD-2/12	DD-3/15	DD-4/22	DD-6/30	DD-7/40	DD-12/60	DD-15/80
<b>Odpařovací teplota -15°C</b>		Rozeč AL lamel výparníku = 6,0 mm (dle el. odtávání)					
Chladicí výkon (W)	2230	2800	4110	5620	7440	11720	15000
Rozměry (AxBxC)	1110x415x465	1110x415x465	1560x415x465	1380x585x525	1760x585x525	1920x675x690	1920x675x635
Hmotnost (kg)	25	35	37	48	60	75	113
<b>Cena Kč</b>	11 722 Kč	12 057 Kč	14 176 Kč	16 047 Kč	17 553 Kč	23 912 Kč	26 506 Kč
<b>REGULÁTOR</b>	MCA1	MCA 1	MCA 2	MCA 3	MCA 4	MCA 7	MCA 7
<b>Cena Kč</b>	3 352 Kč	3 352 Kč	3 352 Kč	3 352 Kč	4 759 Kč	4 893 Kč	5 597 Kč
<b>KOMPLET</b>	XJW02LAGY/-15-K	XJW03LAGY/-15-K	XJW04LAGY/-15-K	XJW05LAGY/-15-K	XJW06LAGY/-15-K	XJW09LAGY/-15-K	XJW10LAGY/-15-K
<b>Cena Kč</b>	39 529 Kč	40 664 Kč	45 898 Kč	54 434 Kč	60 667 Kč	83 095 Kč	86 753 Kč
<b>MONTÁŽ (od Kč) *</b>	6 000 Kč	10 000 Kč	12 000 Kč	15 000 Kč	18 000 Kč	22 000 Kč	25 000 Kč
<b>Propojení Cu (Kč/bm) *</b>	700 Kč	700 Kč	700 Kč	700 Kč	800 Kč	920 Kč	920 Kč
<b>Propojení elektro (Kč/bm) *</b>	300 Kč	300 Kč	300 Kč	350 Kč	450 Kč	550 Kč	700 Kč

- Jednotlivé části lze objednat samostatně - uvedené ceny jsou platné pouze při zakoupení celku včetně jednotky.
- Uvedené vychlazované objemy jsou pouze orientační, jsou stanovené při optimálním provozu a bez potřeby dochlazování nebo dodatečného vychlazování produktu. V případě výměny zboží a vstupu zboží v teplotě odpovídající vnitřní teplotě prostoru lze odečíst objem zboží z požadovaného prostoru. Dodavatel si vyhrazuje právo změny.
- Cena za montáž nezahnuje dopravu, funkční, revizní a tlakové zkoušky. Montáž je bez prostupů, elektrické vedení bez PVC lišt a koryt, bez konzol (Ceny konzol na poptání)
- Ovládací rozvaděč umístěn do 8 m od výparníku. Vedení max. do 15 m.

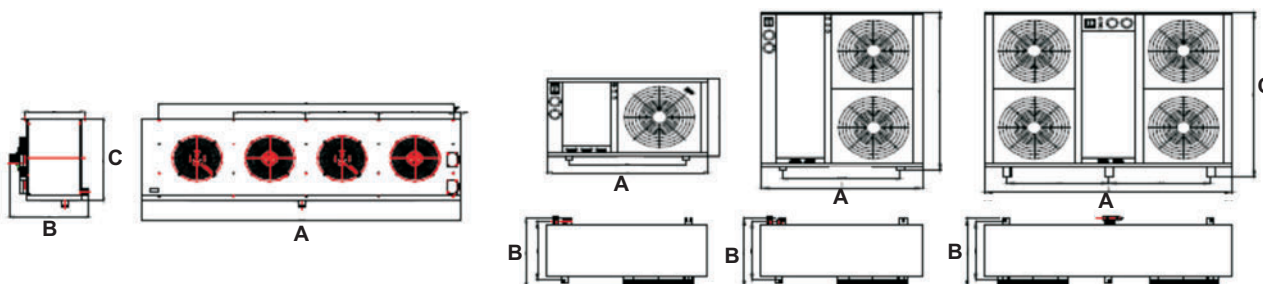

Stavební příprava = montážní otvor, přívod elektrického proudu, místo pro přívod vzduchu a ochlazení kondenzátoru

CENY PLATNÉ OD 2010/01/18. PRÁVO NA ZMĚNY VYHRÁŽENO.  
PRICE VALID FROM 2010/01/18. RIGHT TO CHANGES RESERVED



Sestavy pro teplotní rozsah: - 10 / -15 °C

**XJW**

Jednotka - model		XJW02LAGY/-20	XJW03LAGY/-20	XJW04LAGY/-20	XJW05LAGY/-20	XJW06LAGY/-20	XJW09LAGY/-20	XJW10LAGY/-20	
Chladivo		R404A							
Napájení		400V / 50 Hz							
Kompresor	Typ	Copeland Scroll							
	Model	ZB15KQE	ZB21KQE	ZB30KQE	ZB38KQE	ZB45KQE	ZB66KQE	ZB76KQE	
	Množství	1	1	1	1	1	1	1	
Kondenzátor	Počet ventilátorů	1	1	1	2	2	4	4	
	Průtok vzduchu (m3/hod)	3200	3200	4600	6400	6400	12800	12800	
	Příkon ventilátoru (W)	110	110	150	110x2	110x2	110x4	110x4	
Odpařovací teplota chladiva do -20°C	Teplota prostoru -8 / -14 °C	Výkon (W)	1560	2650	3800	4500	5300	8350	10300
		Příkon (W)	2260	2830	3760	4670	5350	7850	9100
		Pro objem do	<b>24 m3</b>	<b>45 m3</b>	<b>60 m3</b>	<b>85 m3</b>	<b>110 m3</b>	<b>190 m3</b>	<b>260 m3</b>
Připojení	Sání φ	22	22	22	22	22	28	28	
	Kapalina φ	12	12	12	12	12	16	16	
Rozměry	A (mm)	1100	1100	1100	1100	1100	1700	1700	
	B (mm)	550	550	550	550	550	550	550	
	C (mm)	635	635	1238	1238	1238	1288	1288	
Hmotnost (kg)		80	88	100	138	140	233	238	

JEDNOTKA - MODEL	XJW02LAGY/-20	XJW03LAGY/-20	XJW04LAGY/-20	XJW05LAGY/-20	XJW06LAGY/-20	XJW09LAGY/-20	XJW10LAGY/-20
<b>Cena Kč</b>	24 455 Kč	25 255 Kč	28 370 Kč	35 035 Kč	38 355 Kč	54 290 Kč	54 650 Kč
<b>VÝPARNÍK</b>	DJ-1.4/8	DJ-2/12	DJ-3/15	DJ-4/20	DJ-5/30	DJ-8/40	DJ-10/55
<b>Odpařovací teplota -20°C</b>	Rozteč AL lamel výparníku = 9,0 mm (dle el. odtávání)						
Chladicí výkon (W)	1390	2230	2500	3810	5100	7670	10410
Rozměry (AxBxC)	1110x415x465	1110x415x465	1560x415x465	1385x585x525	1760x585x525	1920x675x690	1920x675x635
Hmotnost (kg)	35	37	48	60	75	113	115
<b>Cena Kč</b>	11 667 Kč	11 722 Kč	14 093 Kč	15 852 Kč	17 274 Kč	23 522 Kč	25 948 Kč
<b>REGULÁTOR</b>	MCA1	MCA 1	MCA 2	MCA 3	MCA 4	MCA 7	MCA 7
<b>Cena Kč</b>	3 352 Kč	3 352 Kč	3 352 Kč	3 352 Kč	4 759 Kč	4 893 Kč	5 597 Kč
<b>KOMPLET</b>	XJW02LAGY/-20-K	XJW03LAGY/-20-K	XJW04LAGY/-20-K	XJW05LAGY/-20-K	XJW06LAGY/-20-K	XJW09LAGY/-20-K	XJW10LAGY/-20-K
<b>Cena Kč</b>	39 474 Kč	40 329 Kč	45 815 Kč	54 239 Kč	60 388 Kč	82 705 Kč	86 195 Kč
<b>MONTÁŽ (od Kč) *</b>	6 000 Kč	10 000 Kč	12 000 Kč	15 000 Kč	18 000 Kč	22 000 Kč	25 000 Kč
<b>Propojení Cu (Kč/bm) *</b>	700 Kč	700 Kč	700 Kč	700 Kč	800 Kč	920 Kč	920 Kč
<b>Propojení elektro (Kč/bm) *</b>	300 Kč	300 Kč	300 Kč	350 Kč	450 Kč	550 Kč	700 Kč

- Jednotlivé části lze objednat samostatně - uvedené ceny jsou platné pouze při zakoupení celku včetně jednotky.
- Uvedené vychlazované objemy jsou pouze orientační, jsou stanovené při optimálním provozu a bez potřeby dochlazování nebo dodatečného vychlazování produktu.
- V případě výměny zboží a vstupu zboží v teplotě odpovídající vnitřní teplotě prostoru lze odečíst objem zboží z požadovaného prostoru. Dodavatel si vyhrazuje právo změny.
- Cena za montáž nezahnuje dopravu, funkční, revizní a tlakové zkoušky.
- Montáž je bez prostupů, elektrické vedení bez PVC lišt a koryt, bez konzol (Ceny konzol na poptání)
- Ovládací rozvaděč umístěn do 8 m od výparníku. Vedení max. do 15 m.

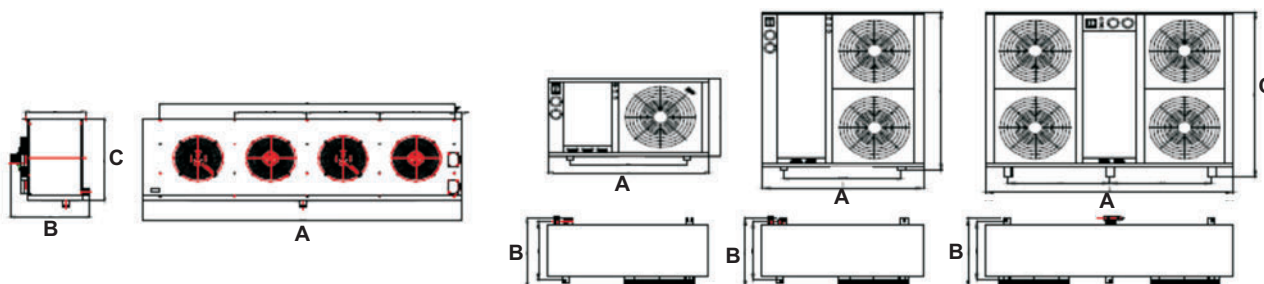

Stavební příprava = montážní otvor, přívod elektrického proudu, místo pro přívod vzduchu a ochlazení kondenzátoru

CENY PLATNÉ OD 2010/01/18. PRÁVO NA ZMĚNY VYHRÁŽENO.  
PRICE VALID FROM 2010/01/18. RIGHT TO CHANGES RESERVED

Sestavy pro teplotní rozsah: -15/ -20 °C

**XJW**

KOMPONENTY CHLAZENÍ  
COOLING COMPONENTS

Jednotka - model		XJW02LAGY/-25	XJW03LAGY/-25	XJW04LAGY/-25	XJW05LAGY/-25	XJW06LAGY/-25	XJW09LAGY/-25	XJW10LAGY/-25	
Chladivo		R404A							
Napájení		400V / 50 Hz							
Kompresor	Typ	Copeland Scroll							
	Model	ZB15KQE	ZB21KQE	ZB30KQE	ZB38KQE	ZB45KQE	ZB66KQE	ZB76KQE	
	Množství	1	1	1	1	1	1	1	
Kondenzátor	Počet ventilátorů	1	1	1	2	2	4	4	
	Průtok vzduchu (m3/hod)	3200	3200	4600	6400	6400	12800	12800	
	Příkon ventilátoru (W)	110	110	150	110x2	110x2	110x4	110x4	
Odpařovací teplota chladiva do -25°C	Teplota prostoru -15 / -18 °C	Výkon (W)	1080	2070	2770	3500	4150	6960	8980
		Příkon (W)	2320	2830	3820	4650	5300	7250	8500
		Pro objem do	17 m3	33 m3	50 m3	70 m3	85 m3	160 m3	230 m3
Připojení	Sání φ	22	22	22	22	22	28	28	
	Kapalina φ	12	12	12	12	12	16	16	
Rozměry	A (mm)	1100	1100	1100	1100	1100	1700	1700	
	B (mm)	550	550	550	550	550	550	550	
	C (mm)	635	635	1238	1238	1238	1288	1288	
Hmotnost (kg)		80	88	100	138	140	233	238	

JEDNOTKA - MODEL	XJW02LAGY/-25	XJW03LAGY/-25	XJW04LAGY/-25	XJW05LAGY/-25	XJW06LAGY/-25	XJW09LAGY/-25	XJW10LAGY/-25
<b>Cena Kč</b>	24 455 Kč	25 255 Kč	28 370 Kč	35 035 Kč	38 355 Kč	54 290 Kč	54 650 Kč
<b>VÝPARNÍK</b>	DJ-1.4/8	DJ-2/12	DJ-3/15	DJ-4/20	DJ-4/20	DJ-8/40	DJ-10/55
<b>Odpařovací teplota -25</b>	Rozteč AL lamel výparníku = 9,0 mm (dle el. odtávání)						
Chladicí výkon (W)	1390	2230	2500	3810	3810	7670	10410
Rozměry (AxBxC)	1110x415x465	1110x415x465	1560x415x465	1385x585x525	1385x585x525	1920x675x690	1920x675x635
Hmotnost (kg)	35	37	48	60	60	113	115
<b>Cena Kč</b>	11 667 Kč	11 722 Kč	14 093 Kč	15 852 Kč	15 852 Kč	23 522 Kč	25 948 Kč
<b>REGULÁTOR</b>	MCA1	MCA 1	MCA 2	MCA 3	MCA 4	MCA 7	MCA 7
<b>Cena Kč</b>	3 352 Kč	3 352 Kč	3 352 Kč	3 352 Kč	4 759 Kč	4 893 Kč	5 597 Kč
<b>KOMPLET</b>	XJW02LAGY/-25-K	XJW03LAGY/-25-K	XJW04LAGY/-25-K	XJW05LAGY/-25-K	XJW06LAGY/-25	XJW09LAGY/-25-K	XJW10LAGY/-25K-
<b>Cena Kč</b>	39 474 Kč	40 329 Kč	45 815 Kč	54 2393 Kč	58 966 Kč	82 705 Kč	86 195 Kč
<b>MONTÁŽ (od Kč) *</b>	6 000 Kč	10 000 Kč	12 000 Kč	15 000 Kč	18 000 Kč	22 000 Kč	25 000 Kč
<b>Propojení Cu (Kč/bm) *</b>	700 Kč	700 Kč	700 Kč	700 Kč	800 Kč	920 Kč	920 Kč
<b>Propojení elektro (Kč/bm) *</b>	300 Kč	300 Kč	300 Kč	350 Kč	450 Kč	550 Kč	700 Kč

- Jednotlivé části lze objednat samostatně - uvedené ceny jsou platné pouze při zakoupení celku včetně jednotky.
- Uvedené vychlazované objemy jsou pouze orientační, jsou stanovené při optimálním provozu a bez potřeby dochlazování nebo dodatečného vychlazování produktu. V případě výměny zboží a vstupu zboží v teplotě odpovídající vnitřní teplotě prostoru lze odečíst objem zboží z požadovaného prostoru. Dodavatel si vyhrazuje právo změny.
- Cena za montáž nezahnuje dopravu, funkční, revizní a tlakové zkoušky. Montáž je bez prostupů, elektrické vedení bez PVC lišt a koryt, bez konzol (Ceny konzol na poptání)
- Ovládací rozvaděč umístěn do 8 m od výparníku. Vedení max. do 15 m.

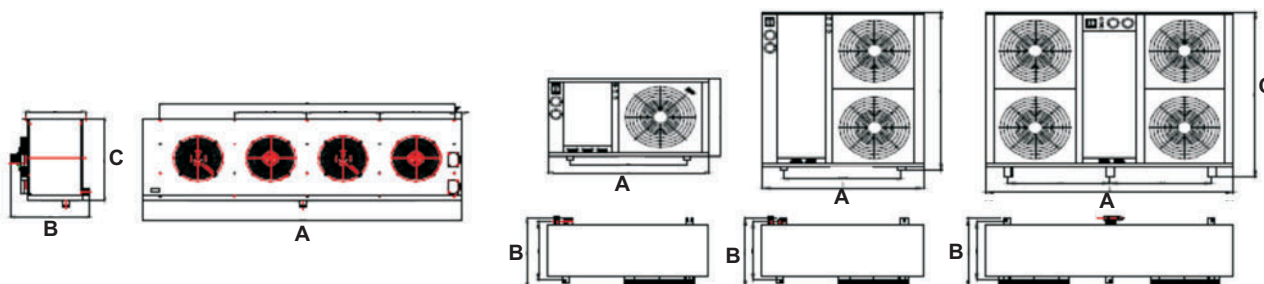

Stavební příprava = montážní otvor, přívod elektrického proudu, místo pro přívod vzduchu a ochlazení kondenzátoru

CERTIFIKACE ISO 9001:2009

WWW.FRIGOMONT.CZ

CENY PLATNÉ OD 2010/01/18. PRÁVO NA ZMĚNY VYHRÁŽENO. PRICE VALID FROM 2010/01/18. RIGHT TO CHANGES RESERVED.



Sestava splitové jednotky se skládá ze samotné jednotky, výparníku, ovladače a regulátoru výparníku včetně prostoru.

**Certifikace****Záruční doba**

12 měsíců

**Termín dodání**

6 - 8 týdnů po zaplacení zálohy

**Platební podmínky**

záloha 40%, doplatek 60% při dodání

**Splitová jednotka**

- Jednotka je určená pro venkovní prostředí, koncipovaná na okolní teplotu max. -18°C.
- Hermetický kompresor "Copeland" je umístěn ve skříni z lakovaného plechu bílé barvy.
- Jednotka obsahuje - Veškeré řídicí a regulační prvky jednotky
  - Sací a výtlačné manometry pro kontrolu a plnění jednotky (na vnějším plášti)
  - Sací a výtlačné uzavírací ventily.
  - Průhledítko namontované na výtlačném potrubí, které ukazuje množství a kvalitu chladiva.
  - Dehydrátor a uzavírací elektromagnetický ventil pro uzavření okruhu.
- Jednotka je stavěná a dimenzovaná pro tropické teploty (kondenzační teplota +50°C).
- Součástí jednotky je náplň chladiva R404a o objemu zásobníku splitové jednotky, včetně rezervy pro napojení rozvodu chladiva k výparníku (cca 15 m rozvodu)
- IP 54

**Výparník**

- Výparník je ručen do interiéru temperované komory
- výkon výparníku je určen dle teplotní delty 8°C
- výparník je standardně lakovaný bílou barvou (lze dodat též v nerezovém nebo hliníkovém provedení)
- výparník obsahuje - Cu trubky s vnitřním drážkováním pro větší výkon a převod tepla
  - Al lamely výparníku (rozteč lamel je od 4 do 13 mm, rozteč je závislá na vnitřní teplotě prostoru)
- Výparníky mají u teplot prostoru do 5°C standardně instalované elektrické odtávání.
- Výparník vždy obsahuje jeden vývod pro napojení odpadu kondenzační vody.
- K výparníku je přiložen expanzní vstříkovací ventil s vnějším vyrovnáním tlaku.

**Rozvaděč**

- rozvaděč je určen do místnosti s omezeným přístupem pracovníků
- pro jednotky XJQ je dodáván přídatný rozvaděč s digitálním regulátorem pro řízení prostorové teploty, včetně odtávání, ventilátorů a jednoho výparníku.
- Rozvaděč dává pouze impuls pro zapnutí splitové jednotky. Splitová jednotka má instalována vlastní regulaci pro řízení kompresoru, kondenzátu.
- Proudové, tlakové a teplotní jističení venkovní splitové jednotky je propojeno uvnitř krytu.
- IP 54

**Dodávka neobsahuje**

- konstrukce pro jednotku a výparník
- odpadní potrubí a propojovací technologické potrubí
- elektrické propojení mezi jednotkou a výparníkem
- doprava
- montáž
- revizní a tlakové zkoušky



**XJQ**

Sestavy pro teplotní rozsah: +10 / +18 °C

Jednotka - model		XJQ08MBGY/+5	XJQ09MBGY/+5	XJQ10MBGY/+5	XJQ13MBGY/+5	XJQ15MBGY/+5	
Chladivo		R404A					
Napájení		400V / 50 Hz					
Kompresor	Typ	Copeland scroll					
	Model	ZB58KQE	ZB66KQE	ZB76KQE	ZB92KCE	ZB11MCE	
Kondenzátor	Počet ventilátorů	2	2	2	2	2	
	Napájení (V)	400	400	400	400	400	
	Příkon ventilátoru (W)	200x2	250x2	250x2	450x2	450x2	
Odpářovací teplota chladiva do +5°C	Teplota prostoru +10 / +18 °C	Výkon (W)	19950	22600	25900	31700	39100
		Příkon (W)	7160	7950	9380	11950	14200
		Pro objem do	540 m3	650 m3	790 m3	1100 m3	1400 m3
Připojení	Sání φ	28	28	28	35	35	
	Kapalina φ	16	16	16	16	16	
Rozměry	A (mm)	1300	1300	1300	1400	1400	
	B (mm)	830	830	830	830	830	
	C (mm)	940	940	940	940	940	
Hmotnost (kg)		180	190	195	220	225	



Kondenzační teplota: 50°C, Teplotní delta K=13 °C

JEDNOTKA - MODEL	XJQ08MBGY/+5	XJQ09MBGY/+5	XJQ10MBGY/+5	XJQ13MBGY/+5	XJQ15MBGY/+5
<b>Cena Kč</b>	41 920 Kč	44 370 Kč	45 625 Kč	65 395 Kč	74 680 Kč
<b>VÝPARNÍK</b>	DD-22/105	DD-22/105	DD-26/125	DD-34/160	DD-39/185
<b>Odpářovací teplota +5°C</b> Rozteč AL lamel výparníku = 4,5 mm (dle el. odtávání)					
Chladicí výkon (W)	22400	22400	26300	33700	38900
Rozměry (AxBxC)	1920x675x635	1920x675x635	2420x675x540	2720x730x655	2612x800x760
Hmotnost (kg)	115	115	158	170	207
<b>Cena Kč</b>	22 875 Kč	22 875 Kč	28 960 Kč	32 580 Kč	36 485 Kč
<b>REGULÁTOR</b>	DKQF-18	DKQF-18	DKQF-25	DKQF-32	DKQF-32
<b>Cena Kč</b>	6 955 Kč	6 955 Kč	7 406 Kč	7 884 Kč	7 884 Kč
<b>KOMPLET</b>	XJQ08MBGY/+5-K	XJQ09MBGY/+5-K	XJQ10MBGY/+5-K	XJQ13MBGY/+5-K	XJQ15MBGY/+5-K
<b>Cena Kč</b>	71 750 Kč	74 200 Kč	81991 Kč	105 859 Kč	119 049 Kč
<b>MONTÁŽ (od Kč) *</b>	6 000 Kč	8 000 Kč	10 000 Kč	15 000 Kč	15 000 Kč
<b>Propojení Cu (Kč/bm) *</b>	700 Kč	700 Kč	700 Kč	850 Kč	850 Kč
<b>Propojení elektro (Kč/bm) *</b>	300 Kč	300 Kč	300 Kč	400 Kč	450 Kč

- Jednotlivé části lze objednat samostatně - uvedené ceny jsou platné pouze při zakoupení celku včetně jednotky.
- Uvedené vychlazované objemy jsou pouze orientační, jsou stanovené při optimálním provozu a bez potřeby dochlazování nebo dodatečného vychlazování produktu.
- V případě výměny zboží a vstupu zboží v teplotě odpovídající vnitřní teplotě prostoru lze odečíst objem zboží z požadovaného prostoru. Dodavatel si vyhrazuje právo změny.
- Cena za montáž nezahnuje dopravu, funkční, revizní a tlakové zkoušky.
- Montáž je bez prostupů, elektrické vedení bez PVC lišt a koryt, bez konzol (Ceny konzol na poptání)
- Ovládací rozvaděč umístěn do 8 m od výparníku. Vedení max. do 15 m.
- \* Ceny montáže a propojení (Cu + elektro) nepodléhají slevám.

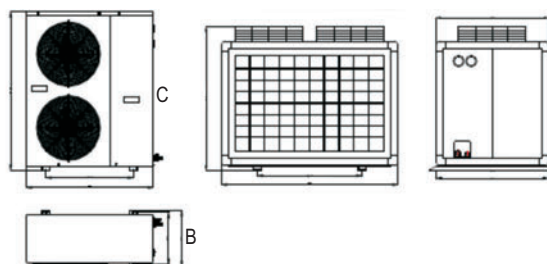
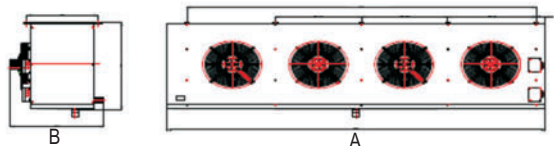

Stavební příprava = montážní otvor, přívod elektrického proudu, místo pro přívod vzduchu a ochlazení kondenzátoru

Sestavy pro teplotní rozsah: +5 / +18 °C

**XJQ**

Jednotka - model		XJQ08MBGY/0	XJQ09MBGY/0	XJQ10MBGY/0	XJQ13MBGY/0	XJQ15MBGY/0	
Chladivo		R404A					
Napájení		400V / 50 Hz					
Kompresor	Typ	Copeland scroll					
	Model	ZB58KQE	ZB66KQE	ZB76KQE	ZB92KQE	ZB11MCE	
Kondenzátor	Počet ventilátorů	2	2	2	2	2	
	Napájení (V)	400	400	400	400	400	
	Příkon ventilátoru (W)	200x2	250x2	250x2	450x2	450x2	
Odpářovací teplota chladiva do 0°C	Teplota prostoru +5 / +18 °C	Výkon (W)	16350	18700	21300	26200	32200
		Příkon (W)	7170	7920	9130	11700	14000
		Pro objem do	450 m3	540 m3	650 m3	910 m3	1150 m3
Připojení	Sání φ	28	28	28	35	35	
	Kapalina φ	16	16	16	16	16	
Rozměry	A (mm)	1300	1300	1300	1400	1400	
	B (mm)	830	830	830	830	830	
	C (mm)	940	940	940	940	940	
Hmotnost (kg)		180	190	195	220	225	



KOMPONENTY CHLAZENÍ  
COOLING COMPONENTS

Kondenzační teplota: 50°C, Teplotní delta K=13 °C

JEDNOTKA - MODEL	XJQ08MBGY/0	XJQ09MBGY/0	XJQ10MBGY/0	XJQ13MBGY/0	XJQ15MBGY/0
<b>Cena Kč</b>	41 920 Kč	44 370 Kč	45 625 Kč	65 395 Kč	74 680 Kč
<b>VÝPARNÍK</b>	DD-17/80	DD-22/105	DD-22/105	DD-26/125	DD-34/160
<b>Odpářovací teplota 0°C</b>	Rožteč AL lamel výparníku = 4,5 mm (dle el. odtávání)				
Chladicí výkon (W)	16800	22400	22400	26300	33700
Rozměry (AxBxC)	1920x675x690	1920x675x635	1920x675x635	2420x675x540	2720x730x655
Hmotnost (kg)	113	115	115	158	170
<b>Cena Kč</b>	20 365 Kč	22 875 Kč	22 875 Kč	28 960 Kč	32 580 Kč
<b>REGULÁTOR</b>	DKQF-18	DKQF-18	DKQF-25	DKQF-32	DKQF-32
<b>Cena Kč</b>	6 955 Kč	6 955 Kč	7 406 Kč	7 884 Kč	7 884 Kč
<b>KOMPLET</b>	XJQ08MBGY/0/K	XJQ09MBGY/0/K	XJQ10MBGY/0/K	XJQ13MBGY/0/K	XJQ15MBGY/0/K
<b>Cena Kč</b>	69 240 Kč	74 200 Kč	75 906 Kč	102 239 Kč	115 144 Kč
<b>MONTÁŽ (od Kč) *</b>	6 000 Kč	8 000 Kč	10 000 Kč	15 000 Kč	15 000 Kč
<b>Propojení Cu (Kč/bm) *</b>	700 Kč	700 Kč	700 Kč	850 Kč	850 Kč
<b>Propojení elektro (Kč/bm) *</b>	300 Kč	300 Kč	300 Kč	400 Kč	450 Kč

- Jednotlivé části lze objednat samostatně - uvedené ceny jsou platné pouze při zakoupení celku včetně jednotky.
- Uvedené vychlazované objemy jsou pouze orientační, jsou stanovené při optimálním provozu a bez potřeby dochlazování nebo dodatečného vychlazování produktu. V případě výměny zboží a vstupu zboží v teplotě odpovídající vnitřní teplotě prostoru lze odečíst objem zboží z požadovaného prostoru. Dodavatel si vyhrazuje právo změny.
- Cena za montáž nezahnuje dopravu, funkční, revizní a tlakové zkoušky. Montáž je bez prostupů, elektrické vedení bez PVC lišt a koryt, bez konzol (Ceny konzol na poptání)
- Ovládací rozvaděč umístěn do 8 m od výparníku. Vedení max. do 15 m.

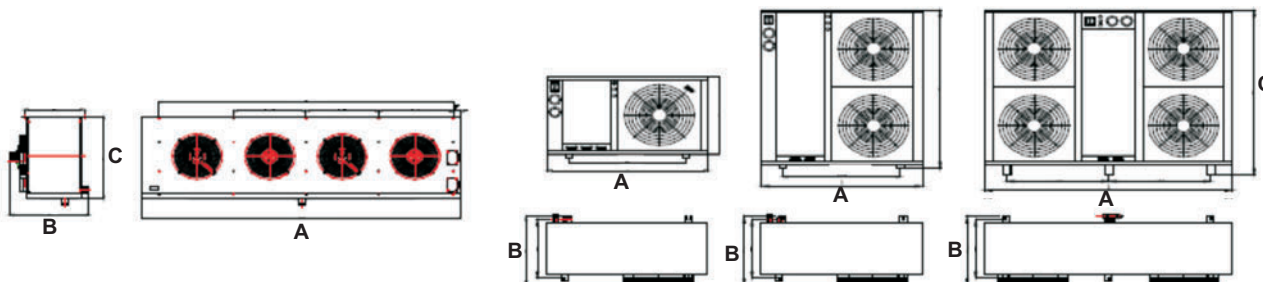

Stavební příprava = montážní otvor, přívod elektrického proudu, místo pro přívod vzduchu a ochlazení kondenzátoru

CENY PLATNÉ OD 2010/01/18. PRAVO NA ZMĚNY VYHRÁŽENO.  
PRICE VALID FROM 2010/01/18. RIGHT TO CHANGES RESERVED

Sestavy pro teplotní rozsah: +3 / +5 °C

**XJQ**

Jednotka - model		XJQ08MBGY/-5	XJQ09MBGY/-5	XJQ10MBGY/-5	XJQ13MBGY/-5	XJQ15MBGY/-5	
Chladivo		R404A					
Napájení		400V / 50 Hz					
Kompresor	Typ	Copeland scroll					
	Model	ZB58KQE	ZB66KQE	ZB76KQE	ZB92KCE	ZB11MCE	
Kondenzátor	Počet ventilátorů	2	2	2	2	2	
	Napájení (V)	400	400	400	400	400	
	Příkon ventilátoru (W)	200x2	250x2	250x2	450x2	450x2	
Odpářovací teplota chladiva do -5°C	Teplota prostoru +3 / +5 °C	Výkon (W)	14100	16500	19500	22800	27800
		Příkon (W)	6100	6750	8000	9800	11800
		Pro objem do	<b>385 m3</b>	<b>480 m3</b>	<b>600 m3</b>	<b>790 m3</b>	<b>1000 m3</b>
Připojení	Sání φ	28	28	28	35	35	
	Kapalina φ	16	16	16	16	16	
Rozměry	A (mm)	1300	1300	1300	1400	1400	
	B (mm)	830	830	830	830	830	
	C (mm)	940	940	940	940	940	
Hmotnost (kg)		180	190	195	220	225	



Kondenzační teplota: 50°C, Teplotní delta K=13 °C

JEDNOTKA - MODEL	XJQ08MBGY/-5	XJQ09MBGY/-5	XJQ10MBGY/-5	XJQ13MBGY/-5	XJQ15MBGY/-5
<b>Cena Kč</b>	41 920 Kč	44 370 Kč	45 625 Kč	65 395 Kč	74 680 Kč
<b>VÝPARNÍK</b>	DD-12/55	DD-17/80	DD-22/105	DD-26/125	DD-26/125
<b>Odpářovací teplota -5°C</b> Rozteč AL lamel výparníku = 4,5 mm (dle el. odtávání)					
Chladicí výkon (W)	11550	16800	22400	26300	26300
Rozměry (AxBxC)	1760x675x525	1920x675x690	1920x675x635	2420x675x540	2420x675x540
Hmotnost (kg)	75	113	113	158	158
<b>Cena Kč</b>	16 185 Kč	21 010 Kč	23 435 Kč	29 890 Kč	29 890 Kč
<b>REGULÁTOR</b>	DKQF-18	DKQF-18	DKQF-25	DKQF-32	DKQF-32
<b>Cena Kč</b>	6 955 Kč	6 955 Kč	7 406 Kč	7 884 Kč	7 884 Kč
<b>KOMPLET</b>	XJQ08MBGY/-5/K	XJQ09MBGY/-5/K	XJQ10MBGY/-5/K	XJQ13MBGY/-5/K	XJQ15MBGY/-5/K
<b>Cena Kč</b>	65 060 Kč	72 335 Kč	76 466 Kč	103 169 Kč	112 454 Kč
<b>MONTÁŽ (od Kč) *</b>	6 000 Kč	8 000 Kč	10 000 Kč	15 000 Kč	15 000 Kč
<b>Propojení Cu (Kč/bm) *</b>	700 Kč	700 Kč	700 Kč	850 Kč	850 Kč
<b>Propojení elektro (Kč/bm) *</b>	300 Kč	300 Kč	300 Kč	400 Kč	450 Kč

- Jednotlivé části lze objednat samostatně - uvedené ceny jsou platné pouze při zakoupení celku včetně jednotky.
- Uvedené vychlazované objemy jsou pouze orientační, jsou stanovené při optimálním provozu a bez potřeby dochlazování nebo dodatečného vychlazování produktu. V případě výměny zboží a vstupu zboží v teplotě odpovídající vnitřní teplotě prostoru lze odečíst objem zboží z požadovaného prostoru. Dodavatel si vyhrazuje právo změny.
- Cena za montáž nezahnuje dopravu, funkční, revizní a tlakové zkoušky. Montáž je bez prostupů, elektrické vedení bez PVC lišt a koryt, bez konzol (Ceny konzolů na poptání)
- Ovládací rozvaděč umístěn do 8 m od výparníku. Vedení max. do 15 m.

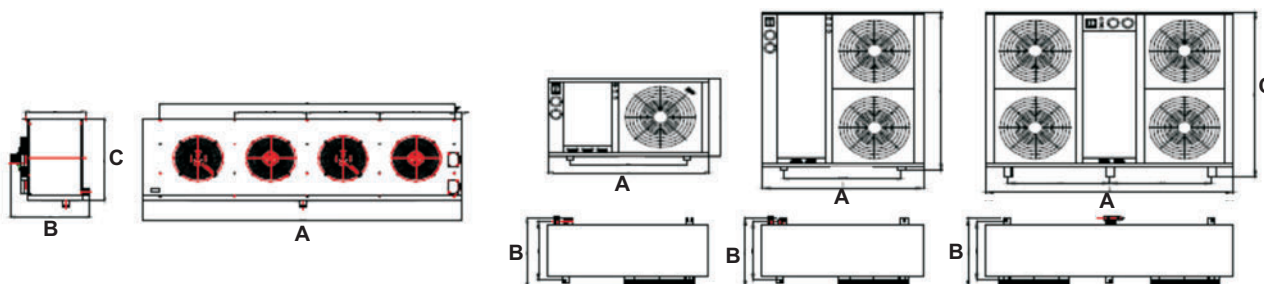

Stavební příprava = montážní otvor, přívod elektrického proudu, místo pro přívod vzduchu a ochlazení kondenzátoru

CENY PLATNÉ OD 2010/01/IB. PRÁVO NA ZMĚNY VYHRÁŽENO.  
PRICE VALID FROM 2010/01/IB. RIGHT TO CHANGES RESERVED



Sestavy pro teplotní rozsah: 0 / +3 °C

XJQ

Jednotka - model		XJQ08MBGYI-7	XJQ09MBGYI-7	XJQ10MBGYI-7	XJQ13MBGYI-7	XJQ15MBGYI-7	
Chladivo		R404A					
Napájení		400V / 50 Hz					
Kompresor	Typ	Copeland scroll					
	Model	ZB58KQE	ZB66KQE	ZB76KQE	ZB92KQE	ZB11MCE	
Kondenzátor	Počet ventilátorů	2	2	2	2	2	
	Napájení (V)	400	400	400	400	400	
	Příkon ventilátoru (W)	200x2	250x2	250x2	450x2	450x2	
Odpářovací teplota chladiva do -7°C	Teplota prostoru 0/3 °C	Výkon (W)	12560	15000	17700	20800	25400
		Příkon (W)	6100	6750	7970	9700	11600
		Pro objem do	340 m3	430 m3	540 m3	720 m3	910 m3
Připojení	Sání φ	28	28	28	35	35	
	Kapalina φ	16	16	16	16	16	
Rozměry	A (mm)	1300	1300	1300	1400	1400	
	B (mm)	830	830	830	830	830	
	C (mm)	940	940	940	940	940	
Hmotnost (kg)		180	190	195	220	225	



KOMPONENTY CHLAZENÍ  
COOLING COMPONENTS

Kondenzační teplota: 50°C, Teplotní delta K=13 °C

JEDNOTKA - MODEL	XJQ08MBGYI-7	XJQ09MBGYI-7	XJQ10MBGYI-7	XJQ13MBGYI-7	XJQ15MBGYI-7
<b>Cena Kč</b>	41 920 Kč	44 370 Kč	45 625 Kč	65 395 Kč	74 680 Kč
<b>VÝPARNÍK</b>	DD-12/55	DD-17/80	DD-17/80	DD-26/125	DD-26/125
<b>Odpářovací teplota -7°C</b>	Rozteč AL lamel výparníku = 4,5 mm (dle el. odtávání)				
Chladicí výkon (W)	11550	16800	16800	26300	26300
Rozměry (AxBxC)	1760x585x525	1920x675x690	1920x675x690	2420x675x540	2420x675x540
Hmotnost (kg)	75	113	113	158	158
<b>Cena Kč</b>	16 185 Kč	21 010 Kč	21 010 Kč	29 880 Kč	29 880 Kč
<b>REGULÁTOR</b>	DKQF-18	DKQF-18	DKQF-25	DKQF-32	DKQF-32
<b>Cena Kč</b>	6 955 Kč	6 955 Kč	7 406 Kč	7 884 Kč	7 884 Kč
<b>KOMPLET</b>	XJQ08MBGYI-7-K	XJQ09MBGYI-7-K	XJQ10MBGYI-7-K	XJQ13MBGYI-7-K	XJQ15MBGYI-7-K
<b>Cena Kč</b>	65 060 Kč	72 335 Kč	74 041 Kč	103 159 Kč	112 444 Kč
<b>MONTÁŽ (od Kč) *</b>	6 000 Kč	8 000 Kč	10 000 Kč	15 000 Kč	15 000 Kč
<b>Propojení Cu (Kč/bm) *</b>	700 Kč	700 Kč	700 Kč	850 Kč	850 Kč
<b>Propojení elektro (Kč/bm) *</b>	300 Kč	300 Kč	300 Kč	400 Kč	450 Kč

- Jednotlivé části lze objednat samostatně - uvedené ceny jsou platné pouze při zakoupení celku včetně jednotky.
- Uvedené vychlazené objemy jsou pouze orientační, jsou stanovené při optimálním provozu a bez potřeby dochlazování nebo dodatečného vychlazení produktu. V případě výměny zboží a vstupu zboží v teplotě odpovídající vnitřní teplotě prostoru lze odečíst objem zboží z požadovaného prostoru. Dodavatel si vyhrazuje právo změny.
- Cena za montáž nezahnuje dopravu, funkční, revizní a tlakové zkoušky. Montáž je bez prostupů, elektrické vedení bez PVC lišt a koryt, bez konzol (Ceny konzol na poptání)
- Ovládací rozvaděč umístěn do 8 m od výparníku. Vedení max. do 15 m.

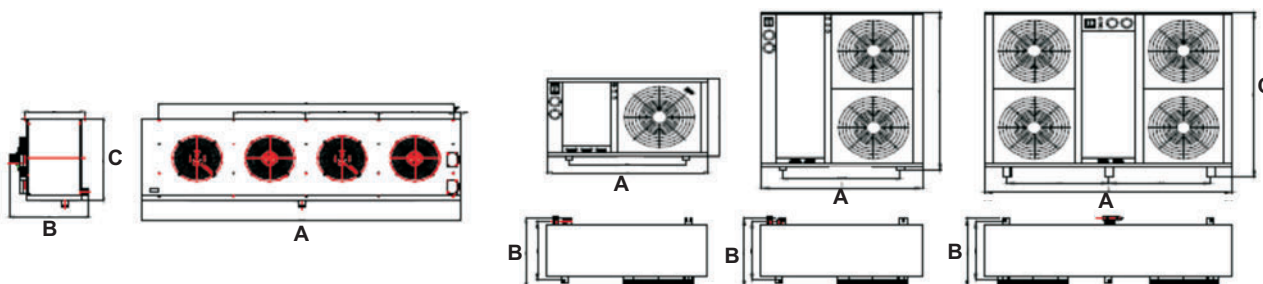

Stavební příprava = montážní otvor, přívod elektrického proudu, místo pro přívod vzduchu a ochlazení kondenzátoru

CENY PLATNÉ OD 2010/01/18. PRAVO NA ZMĚNY VYHRÁŽENO.  
PRICE VALID FROM 2010/01/18. RIGHT TO CHANGES RESERVED

**XJQ**

Sestavy pro teplotní rozsah: -2 / 0 °C

Jednotka - model		XJQ08MBGY/-10	XJQ09MBGY/-10	XJQ10MBGY/-10	XJQ13MBGY/-10	XJQ15MBGY/-10	
Chladivo		R404A					
Napájení		400V / 50 Hz					
Kompresor	Typ	Copeland scroll					
	Model	ZB58KQE	ZB66KQE	ZB76KQE	ZB92KQE	ZB11MCE	
Kondenzátor	Počet ventilátorů	2	2	2	2	2	
	Napájení (V)	400	400	400	400	400	
	Příkon ventilátoru (W)	200x2	250x2	250x2	450x2	450x2	
Odpářovací teplota chladiva do -10°C	Teplota prostoru -2 / 0 °C	Výkon (W)	11000	13400	15800	18700	22800
		Příkon (W)	6150	6700	7950	9550	11500
		Pro objem do	<b>300 m3</b>	<b>390 m3</b>	<b>480 m3</b>	<b>645 m3</b>	<b>814 m3</b>
Připojení	Sání φ	28	28	28	35	35	
	Kapalina φ	16	16	16	16	16	
Rozměry	A (mm)	1300	1300	1300	1400	1400	
	B (mm)	830	830	830	830	830	
	C (mm)	940	940	940	940	940	
Hmotnost (kg)		180	190	195	220	225	



Kondenzační teplota: 50°C, Teplotní delta K=13 °C

JEDNOTKA - MODEL	XJQ08MBGY/-10	XJQ09MBGY/-10	XJQ10MBGY/-10	XJQ13MBGY/-10	XJQ15MBGY/-10
<b>Cena Kč</b>	41 920 Kč	44 370 Kč	45 625 Kč	65 395 Kč	74 680 Kč
<b>VÝPARNÍK</b>	DD-12/60	DD-15/80	DD-15/80	DD-19/100	DD-23/120
<b>Odpářovací teplota -10°C</b> Rozteč AL lamel výparníku = 9,0 mm (dle el. odtávání)					
Chladicí výkon (W)	11720	15000	15000	18600	23360
Rozměry (AxBxC)	1920x675x690	1920x675x635	1920x675x635	2420x675x600	2720x730x655
Hmotnost (kg)	113	115	115	158	170
<b>Cena Kč</b>	21 230 Kč	23 825 Kč	23 825 Kč	30 070 Kč	33 700 Kč
<b>REGULÁTOR</b>	DKQF-18	DKQF-18	DKQF-25	DKQF-32	DKQF-32
<b>Cena Kč</b>	6 955 Kč	6 955 Kč	7 406 Kč	7 884 Kč	7 884 Kč
<b>KOMPLET</b>	XJQ08MBGY/-10-K	XJQ09MBGY/-10-K	XJQ10MBGY/-10-K	XJQ13MBGY/-10-K	XJQ15MBGY/-10-K
<b>Cena Kč</b>	70 105 Kč	75 150 Kč	76 856 Kč	103 349 Kč	116 264 Kč
<b>MONTÁŽ (od Kč) *</b>	6 000 Kč	8 000 Kč	10 000 Kč	15 000 Kč	15 000 Kč
<b>Propojení Cu (Kč/bm) *</b>	700 Kč	700 Kč	700 Kč	850 Kč	850 Kč
<b>Propojení elektro (Kč/bm) *</b>	300 Kč	300 Kč	300 Kč	400 Kč	450 Kč

- Jednotlivé části lze objednat samostatně - uvedené ceny jsou platné pouze při zakoupení celku včetně jednotky.
- Uvedené vychlazované objemy jsou pouze orientační, jsou stanovené při optimálním provozu a bez potřeby dochlazování nebo dodatečného vychlazování produktu. V případě výměny zboží a vstupu zboží v teplotě odpovídající vnitřní teplotě prostoru lze odečíst objem zboží z požadovaného prostoru. Dodavatel si vyhrazuje právo změny.
- Cena za montáž nezahnuje dopravu, funkční, revizní a tlakové zkoušky. Montáž je bez prostupů, elektrické vedení bez PVC lišt a koryt, bez konzol (Ceny konzol na poptání)
- Ovládací rozvaděč umístěn do 8 m od výparníku. Vedení max. do 15 m.

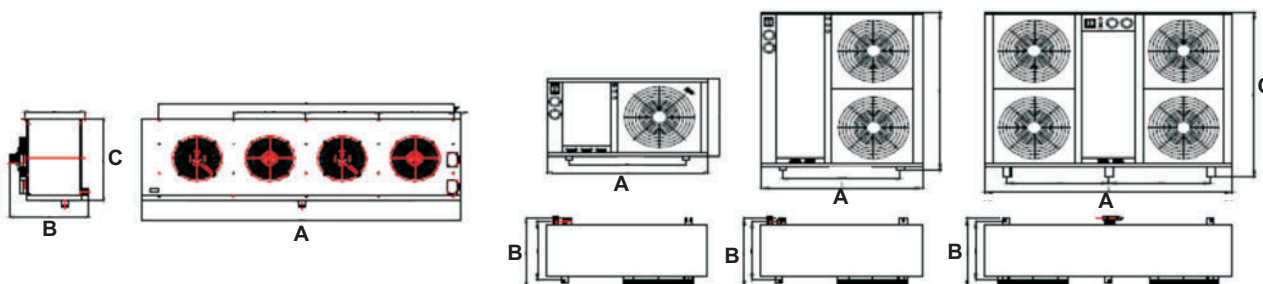

Stavební příprava = montážní otvor, přívod elektrického proudu, místo pro přívod vzduchu a ochlazení kondenzátoru

CENY PLATNÉ OD 2010/01/1B. PRÁVO NA ZMĚNY VYHRÁŽENO.  
PRICE VALID FROM 2010/01/1B. RIGHT TO CHANGES RESERVED

KOMPONENTY CHLAZENÍ  
COOLING COMPONENTS

CERTIFIKACE ISO 9001:2009

WWW.FRIGOMONT.CZ



Sestava splitové jednotky se skládá ze samotné jednotky, výparníku, ovladače a regulátoru výparníku včetně prostoru.

**Certifikace****Záruční doba**

12 měsíců

**Termín dodání**

6 - 8 týdnů po zaplacení zálohy

**Platební podmínky**

záloha 40%, doplatek 60% při dodání

**Splitová jednotka**

- Jednotka je určená pro venkovní prostředí, koncipovaná na okolní teplotu max. -25°C.
- Hermetický kompresor "Copeland" je umístěn ve skříni z lakovaného plechu bílé barvy.
- Jednotka obsahuje - Veškeré řídicí a regulační prvky jednotky
  - Sací a výtlačné manometry pro kontrolu a plnění jednotky (na vnějším plášti)
  - Sací a výtlačné uzavírací ventily.
  - Průhledítko namontované na výtlačném potrubí, které ukazuje množství a kvalitu chladiva.
  - Dehydrátor a uzavírací elektromagnetický ventil pro uzavření okruhu.
- Jednotka je stavěná a dimenzovaná pro tropické teploty (kondenzační teplota +50°C).
- Součástí jednotky je náplň chladiva R404a o objemu zásobníku splitové jednotky, včetně rezervy pro napojení rozvodu chladiva k výparníku (cca 15 m rozvodu)
- IP 54

**Výparník**

- Výparník je ručen do interiéru temperované komory
- výkon výparníku je určen dle teplotní delty 8°C
- výparník je standardně lakovaný bílou barvou (lze dodat též v nerezovém nebo hliníkovém provedení)
- výparník obsahuje - Cu trubky s vnitřním drážkováním pro větší výkon a převod tepla
  - Al lamely výparníku (rozteč lamel je od 6 do 13 mm, rozteč je závislá na vnitřní teplotě prostoru)
- Mrazicí výparníky mají standardně instalované elektrické odtávání + speciální rozteč lamel pro mraz. prostory.
- Výparník vždy obsahuje jeden vývod pro napojení odpadu kondenzační vody (dodávka neobsahuje topný kabel do odpadu).
- K výparníku je přiložen expanzní vstříkovací ventil s vnějším vyrovnáním tlaku.

**Rozvaděč**

- rozvaděč je určen do místnosti s omezeným přístupem pracovníků
- pro jednotky XJQ je dodáván přídatný rozvaděč s digitálním regulátorem pro řízení prostorové teploty, včetně odtávání, ventilátorů a jednoho výparníku.
- Rozvaděč dává pouze impuls pro zapnutí splitové jednotky. Splitová jednotka má instalována vlastní regulaci pro řízení kompresoru, kondenzátu.
- Proudové, tlakové a teplotní jističení venkovní splitové jednotky je propojeno uvnitř krytu.
- IP 54

**Dodávka neobsahuje**

- konstrukce pro jednotku a výparník
- odpadní potrubí a propojovací technologické potrubí
- elektrické propojení mezi jednotkou a výparníkem
- doprava
- montáž
- revizní a tlakové zkoušky



**XJQ**

Sestavy pro teplotní rozsah: -3 / -8 °C

Jednotka - model		XJQ08LBGY/-15	XJQ09LBGY/-15	XJQ10LBGY/-15	XJQ13LBGY/-15	XJQ15LBGY/-15
Chladivo		R404A				
Napájení		400V / 50 Hz				
Kompresor	Typ	Copeland scroll				
	Model	ZB58KQE	ZB66KQE	ZB76KQE	ZB92KCE	ZB11MCE
Kondenzátor	Počet ventilátorů	2	2	2	2	2
	Napájení (V)	400	400	400	400	400
	Příkon ventilátoru (W)	200x2	200x2	250x2	450x2	450x2
Odpárovací teplota chladiva do -15°C	Teplota prostoru -3 / -8 °C	Výkon (W)	8050	10050	11750	Dočasně neprodejné
		Příkon (W)	7350	7850	9190	
		Pro objem do	161 m3	200 m3	250 m3	
Připojení	Sání φ	28	28	28	35	35
	Kapalina φ	16	16	16	16	16
Rozměry	A (mm)	1300	1300	1300	1400	1400
	B (mm)	830	830	830	830	830
	C (mm)	940	940	940	940	940
Hmotnost (kg)		180	190	195	210	220



Kondenzační teplota: 50°C, Teplotní delta K=13 °C

JEDNOTKA - MODEL	XJQ08LBGY/-15	XJQ09LBGY/-15	XJQ10LBGY/-15	XJQ13LBGY/-15	XJQ15LBGY/-15
<b>Cena Kč</b>	39 270 Kč	42 780 Kč	44 680 Kč	65 255 Kč	74 290 Kč
<b>VÝPARNÍK</b>	DD-6/30	DD-7/40	DD-12/60	DD-15/80	DD-15/80
<b>Odpárovací teplota -15°C</b>	Rozeč AL lamel výparníku = 6 mm (dle el. odtávání)				
Chladicí výkon (W)	5620	7440	11720	15000	15000
Rozměry (AxBxC)	1380x585x525	1760x858x525	1920x675x690	1920x675x635	1920x675x635
Hmotnost (kg)	60	75	113	115	115
<b>Cena Kč</b>	14 705 Kč	16 210 Kč	22 570 Kč	25 165 Kč	25 165 Kč
<b>REGULÁTOR</b>	DKQF-18	DKQF-18	DKQF-25	DKQF-32	DKQF-32
<b>Cena Kč</b>	6 955 Kč	6 955 Kč	7 406 Kč	7 884 Kč	7 884 Kč
<b>KOMPLET</b>	XJQ08LBGY/-15-K	XJQ09LBGY/-15-K	XJQ10LBGY/-15-K	XJQ13LBGY/-15-K	XJQ15LBGY/-15-K
<b>Cena Kč</b>	60 930 Kč	65 945 Kč	74 656 Kč	98 304 Kč	107 339 Kč
<b>MONTÁŽ (od Kč) *</b>	6 000 Kč	8 000 Kč	10 000 Kč	15 000 Kč	15 000 Kč
<b>Propojení Cu (Kč/bm) *</b>	700 Kč	700 Kč	700 Kč	850 Kč	850 Kč
<b>Propojení elektro (Kč/bm) *</b>	300 Kč	300 Kč	300 Kč	400 Kč	450 Kč

- Jednotlivé části lze objednat samostatně - uvedené ceny jsou platné pouze při zakoupení celku včetně jednotky.
- Uvedené vychlazované objemy jsou pouze orientační, jsou stanovené při optimálním provozu a bez potřeby dochlazování nebo dodatečného vychlazování produktu. V případě výměny zboží a vstupu zboží v teplotě odpovídající vnitřní teplotě prostoru lze odečíst objem zboží z požadovaného prostoru. Dodavatel si vyhrazuje právo změny.
- Cena za montáž nezahnuje dopravu, funkční, revizní a tlakové zkoušky. Montáž je bez prostupů, elektrické vedení bez PVC lišt a koryt, bez konzol (Ceny konzol na poptání)
- Ovládací rozvaděč umístěn do 8 m od výparníku. Vedení max. do 15 m.

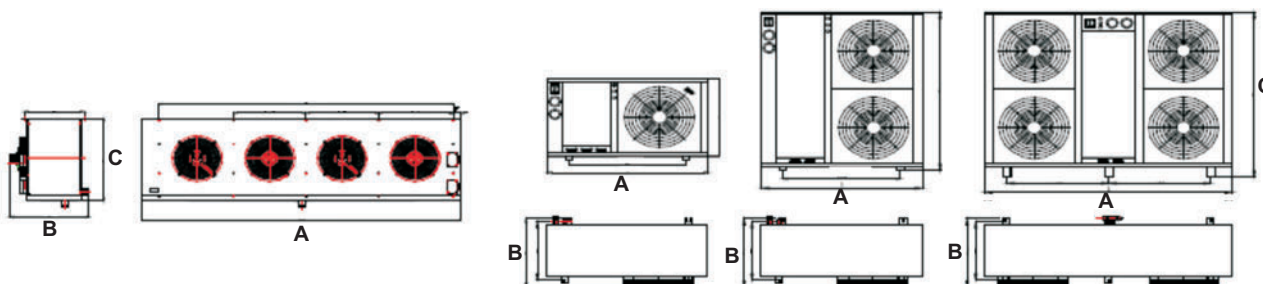

Stavební příprava = montážní otvor, přívod elektrického proudu, místo pro přívod vzduchu a ochlazení kondenzátoru

KOMPONENTY CHLAZENÍ  
COOLING COMPONENTS

CERTIFIKACE ISO 9001:2009

WWW.FRIGOMONT.CZ

CENY PLATNÉ OD 2010/01/1B. PRÁVO NA ZMĚNY VYHRÁŽENO.  
PRICE VALID FROM 2010/01/1B. RIGHT TO CHANGES RESERVED



Sestavy pro teplotní rozsah: -9 / -12 °C

**XJQ**

Jednotka - model		XJQ08LBGY/-20	XJQ09LBGY/-20	XJQ10LBGY/-20	XJQ13LBGY/-20	XJQ15LBGY/-20	
Chladivo		R404A					
Napájení		400V / 50 Hz					
Kompresor	Typ	Copeland scroll					
	Model	ZB58KQE	ZB66KQE	ZB76KQE	ZB92KCE	ZB11MCE	
Kondenzátor	Počet ventilátorů	2	2	2	2	2	
	Napájení (V)	400	400	400	400	400	
	Příkon ventilátoru (W)	200x2	200x2	250x2	450x2	450x2	
Opařovací teplota chladiva do -20°C	Teplota prostoru -8 / -12 °C	Výkon (W)	6200	8350	10300	12900	15600
		Příkon (W)	7450	7850	9100	9850	11900
		Pro objem do	124 m3	170 m3	220 m3	290 m3	390 m3
Připojení	Sání φ	28	28	28	35	35	
	Kapalina φ	16	16	16	16	16	
Rozměry	A (mm)	1300	1300	1300	1400	1400	
	B (mm)	830	830	830	830	830	
	C (mm)	940	940	940	940	940	
Hmotnost (kg)		180	190	195	210	220	



KOMPONENTY CHLAZENÍ  
COOLING COMPONENTS

Kondenzační teplota: 50°C, Teplotní delta K=13 °C

JEDNOTKA - MODEL	XJQ08LBGY/-20	XJQ09LBGY/-20	XJQ10LBGY/-20	XJQ13LBGY/-20	XJQ15LBGY/-20
<b>Cena Kč</b>	39 270 Kč	42 780 Kč	44 680 Kč	65 255 Kč	74 290 Kč
<b>VÝPARNÍK</b>	DD-6/30	DD-7/40	DD-12/60	DD-15/80	DD-15/80
<b>Odpařovací teplota -20°C</b>	Rozeřč AL lamel výparníku = 6 mm (dle el. odtávání)				
Chladicí výkon (W)	5620	7440	11720	15000	15000
Rozměry (AxBxC)	1380x585x525	1760x858x525	1920x675x690	1920x675x635	1920x675x635
Hmotnost (kg)	60	75	113	115	115
<b>Cena Kč</b>	14 705 Kč	16 210 Kč	22 570 Kč	25 165 Kč	25 165 Kč
<b>REGULÁTOR</b>	DKQF-18	DKQF-18	DKQF-25	DKQF-32	DKQF-32
<b>Cena Kč</b>	6 955 Kč	6 955 Kč	7 406 Kč	7 884 Kč	7 884 Kč
<b>KOMPLET</b>	XJQ08LBGY/-20-K	XJQ09LBGY/-20-K	XJQ10LBGY/-20-K	XJQ13LBGY/-20-K	XJQ15LBGY/-20-K
<b>Cena Kč</b>	60 930 Kč	65 945 Kč	74 656 Kč	98 304 Kč	107 339 Kč
<b>MONTÁŽ (od Kč) *</b>	6 000 Kč	8 000 Kč	10 000 Kč	15 000 Kč	15 000 Kč
<b>Propojení Cu (Kč/bm) *</b>	700 Kč	700 Kč	700 Kč	850 Kč	850 Kč
<b>Propojení elektro (Kč/bm) *</b>	300 Kč	300 Kč	300 Kč	400 Kč	450 Kč

- Jednotlivé části lze objednat samostatně - uvedené ceny jsou platné pouze při zakoupení celku včetně jednotky.
- Uvedené vychlazované objemy jsou pouze orientační, jsou stanovené při optimálním provozu a bez potřeby dochlazování nebo dodatečného vychlazování produktu.
- V případě výměny zboží a vstupu zboží v teplotě odpovídající vnitřní teplotě prostoru lze odečíst objem zboží z požadovaného prostoru. Dodavatel si vyhrazuje právo změny.
- Cena za montáž nezahnuje dopravu, funkční, revizní a tlakové zkoušky.
- Montáž je bez prostupů, elektrické vedení bez PVC lišt a koryt, bez konzol (Ceny konzol na poptání)
- Ovládací rozvaděč umístěn do 8 m od výparníku. Vedení max. do 15 m.

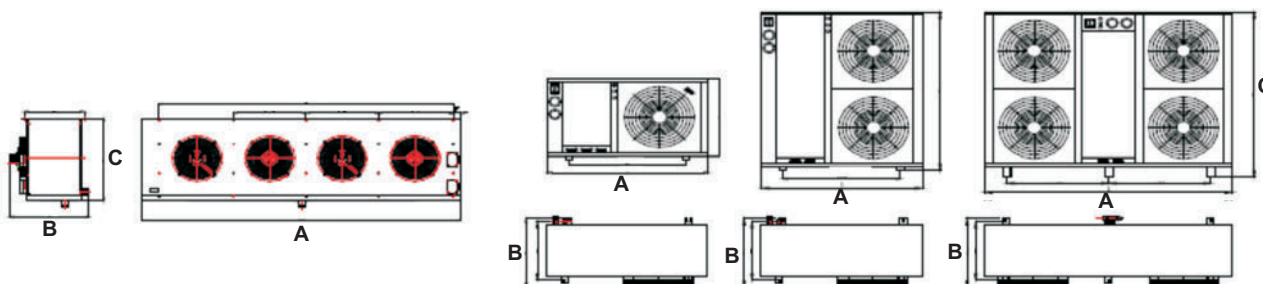

Stavební příprava = montážní otvor, přívod elektrického proudu, místo pro přívod vzduchu a ochlazení kondenzátoru

CENY PLATNÉ OD 2010/01/18. PRAVO NA ZMĚNY VYHRAŽENO.  
PRICE VALID FROM 2010/01/18. RIGHT TO CHANGES RESERVED

Sestavy pro teplotní rozsah: -13 / -17 °C

**XJQ**

Jednotka - model		XJQ08LBGY/-23	XJQ09LBGY/-23	XJQ10LBGY/-23	XJQ13LBGY/-23	XJQ15LBGY/-23	
Chladivo		R404A					
Napájení		400V / 50 Hz					
Kompresor	Typ	Copeland scroll					
	Model	ZB58KQE	ZB66KQE	ZB76KQE	ZB92KCE	ZB11MCE	
Kondenzátor	Počet ventilátorů	2	2	2	2	2	
	Napájení (V)	400	400	400	400	400	
	Příkon ventilátoru (W)	200x2	200x2	250x2	450x2	450x2	
Odpářovací teplota chladiva do -23°C	Teplota prostoru -13 / -17 °C	Výkon (W)	5000	7600	9600	11300	13550
		Příkon (W)	7300	7550	8800	9650	11700
		Pro objem do	100 m3	155 m3	205 m3	250 m3	340 m3
Připojení	Sání φ	28	28	28	35	35	
	Kapalina φ	16	16	16	16	16	
Rozměry	A (mm)	1300	1300	1300	1400	1400	
	B (mm)	830	830	830	830	830	
	C (mm)	940	940	940	940	940	
Hmotnost (kg)		180	190	195	210	220	



Kondenzační teplota: 50°C, Teplotní delta K=13 °C

JEDNOTKA - MODEL	XJQ08LBGY/-23	XJQ09LBGY/-23	XJQ10LBGY/-23	XJQ13LBGY/-23	XJQ15LBGY/-23
<b>Cena Kč</b>	39 270 Kč	42 780 Kč	44 680 Kč	65 255 Kč	74 290 Kč
<b>VÝPARNÍK</b>	DJ-5/30	DJ-8/40	DJ-10/55	DJ-13/70	DJ-16/85
<b>Odpářovací teplota -23°C</b> Rozteč AL lamel výparníku = 9 mm (dle el. odtávání)					
Chladicí výkon (W)	5100	7670	10410	12840	15790
Rozměry (AxBxC)	1760x585x525	1920x675x690	1920x675x635	2420x675x600	2720x730x655
Hmotnost (kg)	75	113	115	158	170
<b>Cena Kč</b>	15 930 Kč	22 180 Kč	24 610 Kč	29 400 Kč	36 790 Kč
<b>REGULÁTOR</b>	DKQF-18	DKQF-18	DKQF-25	DKQF-32	DKQF-32
<b>Cena Kč</b>	6 955 Kč	6 955 Kč	7 406 Kč	7 884 Kč	7 884 Kč
<b>KOMPLET</b>	XJQ08LBGY/-23-K	XJQ09LBGY/-23-K	XJQ10LBGY/-23-K	XJQ13LBGY/-23-K	XJQ15LBGY/-23-K
<b>Cena Kč</b>	62 155 Kč	71 915 Kč	76 696 Kč	106 539 Kč	118 964 Kč
<b>MONTÁŽ (od Kč) *</b>	6 000 Kč	8 000 Kč	10 000 Kč	15 000 Kč	15 000 Kč
<b>Propojení Cu (Kč/bm) *</b>	700 Kč	700 Kč	700 Kč	850 Kč	850 Kč
<b>Propojení elektro (Kč/bm) *</b>	300 Kč	300 Kč	300 Kč	400 Kč	450 Kč

- Jednotlivé části lze objednat samostatně - uvedené ceny jsou platné pouze při zakoupení celku včetně jednotky.
- Uvedené vychlazované objemy jsou pouze orientační, jsou stanovené při optimálním provozu a bez potřeby dochlazování nebo dodatečného vychlazování produktu. V případě výměny zboží a vstupu zboží v teplotě odpovídající vnitřní teplotě prostoru lze odečíst objem zboží z požadovaného prostoru. Dodavatel si vyhrazuje právo změny.
- Cena za montáž nezahnuje dopravu, funkční, revizní a tlakové zkoušky. Montáž je bez prostupů, elektrické vedení bez PVC lišt a koryt, bez konzol (Ceny konzol na poptání)
- Ovládací rozvaděč umístěn do 8 m od výparníku. Vedení max. do 15 m.

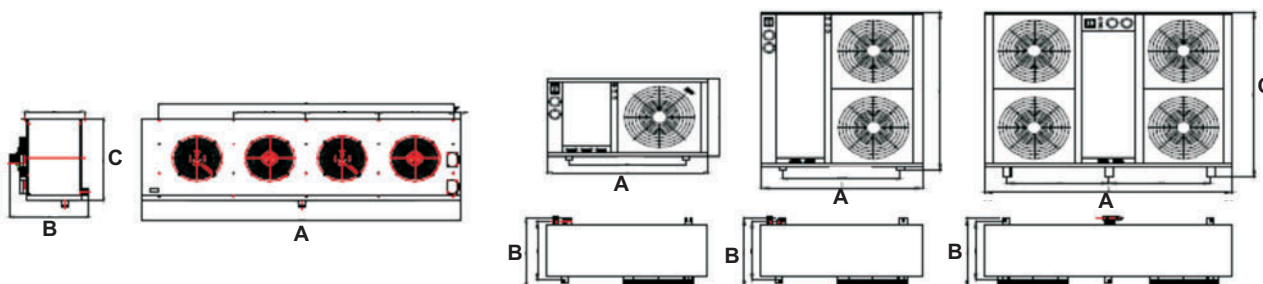

Stavební příprava = montážní otvor, přívod elektrického proudu, místo pro přívod vzduchu a ochlazení kondenzátoru

CENY PLATNÉ OD 2010/01/1B. PRÁVO NA ZMĚNY VYHRÁŽENO.  
PRICE VALID FROM 2010/01/1B. RIGHT TO CHANGES RESERVED



Sestavy pro teplotní rozsah: -18 / -20 °C

XJQ

Jednotka - model		XJQ08LBGY/-25	XJQ09LBGY/-25	XJQ10LBGY/-25	XJQ13LBGY/-25	XJQ15LBGY/-25	
Chladivo		R404A					
Napájení		400V / 50 Hz					
Kompresor	Typ	Copeland scroll					
	Model	ZB58KQE	ZB66KQE	ZB76KQE	ZB92KQE	ZB11MCE	
Kondenzátor	Počet ventilátorů	2	2	2	2	2	
	Napájení (V)	400	400	400	400	400	
	Příkon ventilátoru (W)	200x2	200x2	250x2	450x2	450x2	
Odpářovací teplota chladiva do -25°C	Teplota prostoru -18 / -20 °C	Výkon (W)	4800	6960	8980	10300	12300
		Příkon (W)	7050	7250	8500	9550	11500
		Pro objem do	95 m <sup>3</sup>	140 m <sup>3</sup>	190 m <sup>3</sup>	230 m <sup>3</sup>	310 m <sup>3</sup>
Připojení	Sání φ	28	28	28	35	35	
	Kapalina φ	16	16	16	16	16	
Rozměry	A (mm)	1300	1300	1300	1400	1400	
	B (mm)	830	830	830	830	830	
	C (mm)	940	940	940	940	940	
Hmotnost (kg)		180	190	195	210	220	



KOMPONENTY CHLAZENÍ  
COOLING COMPONENTS

Kondenzační teplota: 50°C, Teplotní delta K=13 °C

JEDNOTKA - MODEL	XJQ08LBGY/-25	XJQ09LBGY/-25	XJQ10LBGY/-25	XJQ13LBGY/-25	XJQ15LBGY/-25
<b>Cena Kč</b>	39 270 Kč	42 780 Kč	44 680 Kč	65 255 Kč	74 290 Kč
<b>VÝPARNÍK</b>	DJ-5/30	DJ-8/40	DJ-10/55	DJ-10/55	DJ-13/70
<b>Odpářovací teplota -25°C</b> Rozteč AL lamel výparníku = 9 mm (dle el. odtávání)					
Chladicí výkon (W)	5100	7670	10410	10410	12840
Rozměry (AxBxC)	1760x585x525	1920x675x690	1920x675x635	1920x675x635	2420x675x600
Hmotnost (kg)	75	113	115	115	158
<b>Cena Kč</b>	15 930 Kč	22 180 Kč	24 610 Kč	24 610 Kč	29 400 Kč
<b>REGULÁTOR</b>	DKQF-18	DKQF-18	DKQF-25	DKQF-32	DKQF-32
<b>Cena Kč</b>	6 955 Kč	6 955 Kč	7 406 Kč	7 884 Kč	7 884 Kč
<b>KOMPLET</b>	XJQ08LBGY/-25-K	XJQ09LBGY/-25-K	XJQ10LBGY/-25-K	XJQ13LBGY/-25-K	XJQ15LBGY/-25-K
<b>Cena Kč</b>	62 155 Kč	71 915 Kč	76 696 Kč	97 749 Kč	111 574 Kč
<b>MONTÁŽ (od Kč) *</b>	6 000 Kč	8 000 Kč	10 000 Kč	15 000 Kč	15 000 Kč
<b>Propojení Cu (Kč/bm) *</b>	700 Kč	700 Kč	700 Kč	850 Kč	850 Kč
<b>Propojení elektro (Kč/bm) *</b>	300 Kč	300 Kč	300 Kč	400 Kč	450 Kč

- Jednotlivé části lze objednat samostatně - uvedené ceny jsou platné pouze při zakoupení celku včetně jednotky.
- Uvedené vychlazované objemy jsou pouze orientační, jsou stanovené při optimálním provozu a bez potřeby dochlazování nebo dodatečného vychlazování produktu.
- V případě výměny zboží a vstupu zboží v teplotě odpovídající vnitřní teplotě prostoru lze odečíst objem zboží z požadovaného prostoru. Dodavatel si vyhrazuje právo změny.
- Cena za montáž nezahnuje dopravu, funkční, revizní a tlakové zkoušky.
- Montáž je bez prostupů, elektrické vedení bez PVC lišt a koryt, bez konzol (Ceny konzol na poptání)
- Ovládací rozvaděč umístěn do 8 m od výparníku. Vedení max. do 15 m.

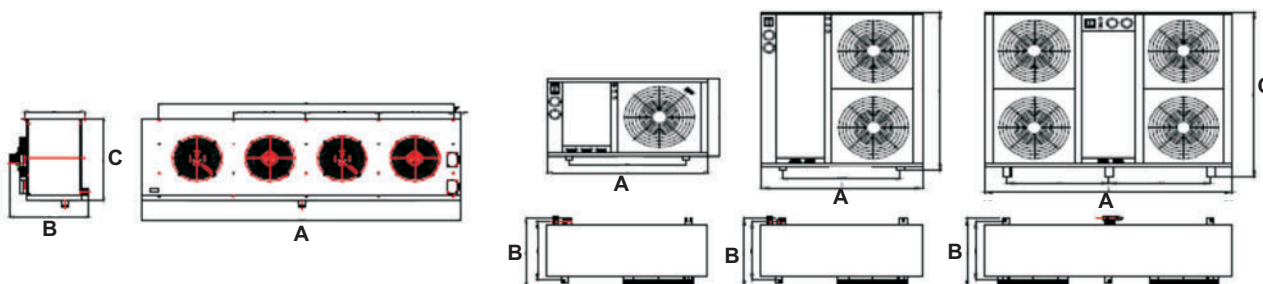

Stavební příprava = montážní otvor, přívod elektrického proudu, místo pro přívod vzduchu a ochlazení kondenzátoru

CENY PLATNÉ OD 2010/01/18. PRÁVO NA ZMĚNY VYHRÁŽENO.  
PRICE VALID FROM 2010/01/18. RIGHT TO CHANGES RESERVED

Sestava splitové jednotky se skládá ze samotné jednotky, výparníku, ovladače a regulátoru výparníku včetně prostoru.

**Certifikace**



**Záruční doba**

12 měsíců

**Termín dodání**

6 - 8 týdnů po zaplacení zálohy

**Platební podmínky**

záloha 40%, doplatek 60% při dodání



#### Splitová jednotka

- Jednotka je určena pro venkovní prostředí, koncipovaná na okolní teplotu max
- Polo-hermetický kompresor "Bitzer" je umístěn ve skříni z lakovaného plechu bílé barvy.
- Jednotka obsahuje - Veškeré řídicí a regulační prvky jednotky
  - Sací a výtlačné manometry pro kontrolu a plnění jednotky (na vnějším plášti)
  - Sací a výtlačné uzavírací ventily.
  - Průhledítko namontované na výtlačném potrubí, které ukazuje množství a kvalitu chladiva.
  - Dehydrátor a uzavírací elektromagnetický ventil pro uzavření okruhu.
- Jednotka je stavěná a dimenzovaná pro tropické teploty (kondenzační teplota +50°C).
- Součástí jednotky je náplň chladiva R404a o objemu zásobníku splitové jednotky, včetně rezervy pro napojení rozvodu chladiva k výparníku (cca 15 m rozvodu)
- IP 54

#### Výparník

- Výparník je ručen do interiéru temperované komory
- výkon výparníku je určen dle teplotní delty 8°C
- výparník je standardně lakovaný bílou barvou (lze dodat též v nerezovém nebo hliníkovém provedení)
- výparník obsahuje - Cu trubky s vnitřním drážkováním pro větší výkon a převod tepla
  - Al lamely výparníku (rozteč lamel je od 6 do 13 mm, rozteč je závislá na vnitřní teplotě prostoru)
- Výparníky mají standardně instalované elektrické odtávání.
- Výparník vždy obsahuje jeden vývod pro napojení odpadu kondenzační vody.
- K výparníku je přiložen expanzní vstříkovací ventil s vnějším vyrovnáním tlaku.

#### Rozvaděč

- rozvaděč je určen do místnosti s omezeným přístupem pracovníků
- pro jednotky XJQ je dodáván přídatný rozvaděč s digitálním regulátorem pro řízení prostorové teploty, včetně odtávání, ventilátorů a jednoho výparníku.
- Rozvaděč dává pouze impuls pro zapnutí splitové jednotky. Splitová jednotka má instalována vlastní regulaci pro řízení kompresoru, kondenzátu.
- Proudové, tlakové a teplotní jistiění venkovní splitové jednotky je propojeno uvnitř krytu.
- IP 54

#### Dodávka neobsahuje

- konstrukce pro jednotku a výparník
- odpadní potrubí a propojovací technologické potrubí
- elektrické propojení mezi jednotkou a výparníkem
- doprava
- montáž
- revizní a tlakové zkoušky





Sestavy pro teplotní rozsah: +12 / +17 °C

**XJB**

Jednotka - model		XJB10MBBY /+5	XJB12MBBY /+5	XJB15MBBY /+5	XJB20MBBY /+5	XJB25MBBY /+5	XJB30MBBY /+5	XJB35MBBY /+5	XJB40MBBY /+5	XJB50MBBY /+5	
Chladivo		R404A									
Napájení		400V / 50 Hz									
Kompresor	Typ	Bitzer Polo - hermetický									
	Model	4VCS10.2Y	4TCS12.2Y	4PCS15.2Y	4NCS20.2Y	4H25.2Y	4G30.2Y	6H35.2Y	6G40.2Y	6F50.2Y	
Kondenzátor	Počet ventilátorů	2	2	2	2	2	2	3	3	3	
	Napětí (V)	400	400	400	400	400	400	400	400	400	
	Příkon ventilátoru (W)	250x2	450x2	600x2	600x2	800x2	800x2	800x3	800x3	800x3	
Odpařovací teplota chladiva do +5°C	Teplota prostoru +12 / +17 °C	Výkon (W)	26300	31600	38000	44500	57600	66400	86400	99100	117100
		Příkon (kW)	9,71	11,93	13,78	16,28	22,20	26,20	33,20	39,00	48,20
		Pro objem do	795 m3	1090 m3	1355 m3	16500 m3	2305 m3	2885 m3	4320 m3	4955 m3	5855 m3
Připojení	Sání φ	28	35	35	42	54	54	54	54	54	
	Kapalina φ	16	16	22	22	22	22	28	28	28	
Rozměry	A (mm)	1550	1550	1550	1550	1860	1860	2660	2660	2660	
	B (mm)	965	965	965	965	1090	1090	1090	1090	1090	
	C (mm)	1700	1700	1700	1700	1800	1800	1800	1800	1800	
Hmotnost (kg)		310	340	400	440	550	600	800	830	850	

Kondenzační teplota: 50°C, Teplotní delta K=13 °C

JEDNOTKA - MODEL	XJB10MBBY/+5	XJB12MBBY/+5	XJB15MBBY/+5	XJB20MBBY/+5	XJB25MBBY/+5	XJB30MBBY/+5	XJB35MBBY/+5	XJB40MBBY/+5	XJB50MBBY/+5
<b>Cena Kč</b>	91 500 Kč	99 670 Kč	97 630 Kč	118 070 Kč	159 010 Kč	171 000 Kč	217 530 Kč	224 645 Kč	257 040 Kč
<b>VÝPARNÍK</b>	DL-26/125	DL-34/160	DL-39/185	DL-45/210	DL-55/260	DL-69/300	DL-86/410	DL-97/460	DL-122/580
<b>Odpařovací teplota +5°C</b>	Rozteč AL lamel výparníku = 4,5 mm (dle el. odtávání)								
Chladicí výkon (W)	26300	33700	38900	45000	54600	69300	86100	96600	121800
Rozměry (AxBxC)	2420x675x600	2720x730x655	2612x800x760	2720x800x815	3312x800x815	3120x900x825	3412x900x925	3950x900x925	3950x910x115
Hmotnost (kg)	115	170	207	280	325	335	395	425	505
<b>Cena Kč</b>	28 960 Kč	32 580 Kč	39 310 Kč	44 410 Kč	51 610 Kč	56 682 Kč	66 390 Kč	76 090 Kč	100 075 Kč
<b>REGULÁTOR</b>	DKBF-25	DKBF-25	DKBF-32	DKBF-32	DKBF-50	DKBF-50	DKBF-65	DKBF-65	DKBF-80
<b>Cena Kč</b>	7 462 Kč	7 462 Kč	7 884 Kč	7 884 Kč	11 826 Kč	11 826 Kč	12 832 Kč	12 832 Kč	15 423 Kč
<b>KOMPLET</b>	XJB10MBBY/+5-K	XJB12MBBY/+5-K	XJB15MBBY/+5-K	XJB20MBBY/+5-K	XJB25MBBY/+5-K	XJB30MBBY/+5-K	XJB35MBBY/+5-K	XJB40MBBY/+5-K	XJB50MBBY/+5-K
<b>Cena Kč</b>	127 922 Kč	139 712 Kč	144 824 Kč	170 364 Kč	222 446 Kč	239 508 Kč	296 752 Kč	313 567 Kč	372 538 Kč
<b>MONTÁŽ (od Kč) *</b>	6 000 Kč	8 000 Kč	10 000 Kč	10 000 Kč	15 000 Kč	15 000 Kč	18 000 Kč	18 000 Kč	20 000 Kč
<b>Propojení Cu (Kč/bm) *</b>	700 Kč	700 Kč	700 Kč	700 Kč	850 Kč	850 Kč	1 130 Kč	1 130 Kč	1 130 Kč
<b>Propojení elektro (Kč/bm) *</b>	300 Kč	300 Kč	300 Kč	300 Kč	400 Kč	450 Kč	550 Kč	700 Kč	700 Kč

- Jednotlivé části lze objednat samostatně - uvedené ceny jsou platné pouze při zakoupení celku včetně jednotky.
- Uvedené vychlazované objemy jsou pouze orientační, jsou stanovené při optimálním provozu a bez potřeby dochlazování nebo dodatečného vychlazování produktu.
- V případě výměny zboží a vstupu zboží v teplotě odpovídající vnitřní teplotě prostoru lze odečíst objem zboží z požadovaného prostoru. Dodavatel si vyhrazuje právo změny.
- Cena za montáž nezahnuje dopravu, funkční, revizní a tlakové zkoušky.
- Montáž je bez prostupů, elektrické vedení bez PVC lišt a koryt, bez konzol (Ceny konzol na poptání)
- Ovládací rozvaděč umístěn do 8 m od výparníku. Vedení max. do 15 m.
- \* Ceny montáže a propojení (Cu + elektro) nepodléhají slevám.

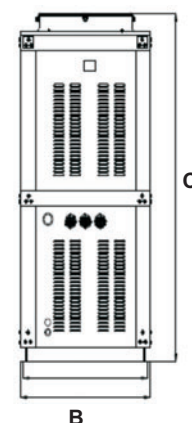
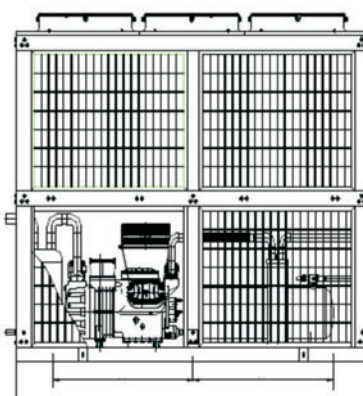
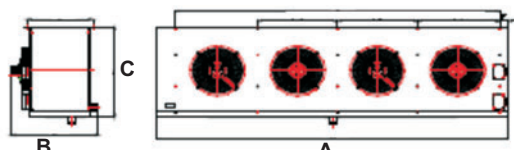

Stavební příprava = montážní otvor, přívod elektrického proudu, místo pro přívod vzduchu a ochlazení kondenzátoru

CENY PLATNÉ OD 2010/01/1B. PRÁVO NA ZMĚNY VYHRÁŽENO.  
PRICE VALID FROM 2010/01/1B. RIGHT TO CHANGES RESERVED

Sestavy pro teplotní rozsah: +12 / +8 °C

**XJB**

Jednotka - model		XJB10MBBY /0	XJB12MBBY /0	XJB15MBBY /0	XJB20MBBY /0	XJB25MBBY /0	XJB30MBBY /0	XJB35MBBY /0	XJB40MBBY /0	XJB50MBBY /0	
Chladivo		R404a									
Napájení		400V / 50 Hz									
Kompresor	Typ	Bitzer Polo - hermetický									
	Model	4VCS10.2Y	4TCS12.2Y	4PCS15.2Y	4NCS20.2Y	4H25.2Y	4G30.2Y	6H35.2Y	6G40.2Y	6F50.2Y	
Kondenzátor	Počet ventilátorů	2	2	2	2	2	2	3	3	3	
	Napětí (V)	400	400	400	400	400	400	400	400	400	
	Příkon ventilátoru (W)	250x2	450x2	600x2	600x2	800x2	800x2	800x3	800x3	800x3	
Odpařovací teplota chladiva do 0°C	Teplota prostoru 12 / 8 °C	Výkon (W)	21300	25600	30800	35900	46900	54100	70300	80900	95600
		Příkon (kW)	9,13	11,17	12,78	15,18	20,80	24,50	31,20	36,40	44,80
		Pro objem do	645 m3	880 m3	1100 m3	1330 m3	1875 m3	2350 m3	3515 m3	4045 m3	4780 m3
Připojení	Sání φ	28	35	35	42	42	54	54	54	54	
	Kapalina φ	16	16	22	22	22	22	28	28	28	
Rozměry	A (mm)	1550	1550	1550	1550	1860	1860	2660	2660	2660	
	B (mm)	965	965	965	965	1090	1090	1090	1090	1090	
	C (mm)	1700	1700	1700	1700	1800	1800	1800	1800	1800	
Hmotnost (kg)		310	340	400	440	550	600	800	830	850	

Kondenzační teplota: 50°C, Teplotní delta K=13 °C

JEDNOTKA - MODEL	XJB10MBBY/0	XJB12MBBY/0	XJB15MBBY/0	XJB20MBBY/0	XJB25MBBY/0	XJB30MBBY/0	XJB35MBBY/0	XJB40MBBY/0	XJB50MBBY/0
<b>Cena Kč</b>	91 500 Kč	99 670 Kč	97 630 Kč	118 070 Kč	159 010 Kč	171 000 Kč	217 530 Kč	224 645 Kč	257 040 Kč
<b>VÝPARNÍK</b>	DL-22/105	DL-26/125	DL-34/160	DL-39/185	DL-55/260	DL-69/300	DL-78/370	DL-86/410	DL-97/460
<b>Odpařovací teplota 0°C</b>	Rozteč AL lamel výparníku = 4,5 mm (dle el. odtávání)								
Chladicí výkon (W)	22400	26300	33700	38900	54600	69300	77700	86100	96600
Rozměry (AxBxC)	1920x675x635	2420x675x600	2720x730x655	2612x800x760	3312x800x815	3120x900x825	3612x900x825	3412x900x925	3950x900x925
Hmotnost (kg)	115	158	170	207	325	335	365	395	455
<b>Cena Kč</b>	24 220 Kč	28 960 Kč	32 580 Kč	37 970 Kč	50 270 Kč	56 680 Kč	62 760 Kč	66 390 Kč	76 090 Kč
<b>REGULÁTOR</b>	DKBF-25	DKBF-25	DKBF-32	DKBF-32	DKBF-50	DKBF-50	DKBF-65	DKBF-65	DKBF-80
<b>Cena Kč</b>	7 462 Kč	7 462 Kč	7 884 Kč	7 884 Kč	11 826 Kč	11 826 Kč	12 832 Kč	12 832 Kč	15 423 Kč
<b>KOMPLET</b>	XJB10MBBY/0-K	XJB12MBBY/0-K	XJB15MBBY/0-K	XJB20MBBY/0-K	XJB25MBBY/0-K	XJB30MBBY/0-K	XJB35MBBY/0-K	XJB40MBBY/0-K	XJB50MBBY/0-K
<b>Cena Kč</b>	123 182 Kč	136 092 Kč	138 094 Kč	163 924 Kč	221 106 Kč	239 506 Kč	293 122 Kč	303 867 Kč	348 553 Kč
<b>MONTÁŽ (od Kč) *</b>	6 000 Kč	8 000 Kč	10 000 Kč	10 000 Kč	15 000 Kč	15 000 Kč	18 000 Kč	18 000 Kč	20 000 Kč
<b>Propojení Cu (Kč/bm) *</b>	700 Kč	700 Kč	700 Kč	700 Kč	850 Kč	850 Kč	1 130 Kč	1 130 Kč	1 130 Kč
<b>Propojení elektro (Kč/bm) *</b>	300 Kč	300 Kč	300 Kč	300 Kč	400 Kč	450 Kč	550 Kč	700 Kč	700 Kč

- Jednotlivé části lze objednat samostatně - uvedené ceny jsou platné pouze při zakoupení celku včetně jednotky.
- Uvedené vychlazované objemy jsou pouze orientační, jsou stanovené při optimálním provozu a bez potřeby dochlazování nebo dodatečného vychlazování produktu.
- V případě výměny zboží a vstupu zboží v teplotě odpovídající vnitřní teplotě prostoru lze odečíst objem zboží z požadovaného prostoru. Dodavatel si vyhrazuje právo změny.
- Cena za montáž nezahnuje dopravu, funkční, revizní a tlakové zkoušky.
- Montáž je bez prostupů, elektrické vedení bez PVC lišt a koryt, bez konzol (Ceny konzol na poptání)
- Ovládací rozvaděč umístěn do 8 m od výparníku. Vedení max. do 15 m.
- \* Ceny montáže a propojení (Cu + elektro) nepodléhají slevám.

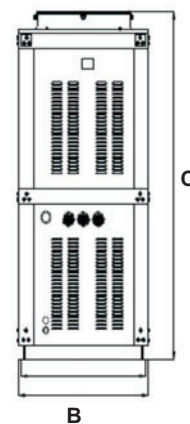
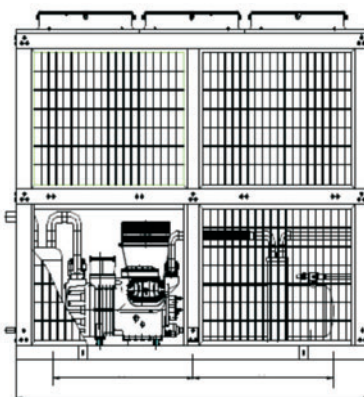
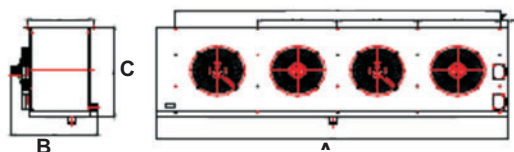

Stavební příprava = montážní otvor, přívod elektrického proudu, místo pro přívod vzduchu a ochlazení kondenzátoru

Sestavy pro teplotní rozsah: +5 / +2 °C

**XJB**

Jednotka - model		XJB10MBBY /5	XJB12MBBY /5	XJB15MBBY /5	XJB20MBBY /5	XJB25MBBY /5	XJB30MBBY /5	XJB35MBBY /5	XJB40MBBY /5	XJB50MBBY /5	
Chladivo		R404A									
Napájení		400V / 50 Hz									
Kompresor	Typ	Bitzer Polo - hermetický									
	Model	4VCS10.2Y	4TCS12.2Y	4PCS15.2Y	4NCS20.2Y	4H25.2Y	4G30.2Y	6H35.2Y	6G40.2Y	6F50.2Y	
Kondenzátor	Počet ventilátorů	2	2	2	2	2	2	3	3	3	
	Napětí (V)	400	400	400	400	400	400	400	400	400	
	Příkon ventilátoru (W)	250x2	450x2	600x2	600x2	800x2	800x2	800x3	800x3	800x3	
Odpařovací teplota chladiva do -5°C	Teplota prostoru +5 / +2 °C	Výkon (W)	17050	20600	24700	28700	37800	43700	56700	65400	77200
		Příkon (kW)	8,44	10,33	11,73	13,95	19,32	22,60	29,00	33,70	41,30
		Pro objem do	515 m3	710 m3	880 m3	1060 m3	1510 m3	1900 m3	2835 m3	3270 m3	3860 m3
Připojení	Sání φ	28	35	35	42	54	54	54	54	54	
	Kapalina φ	16	16	22	22	22	22	28	28	28	
Rozměry	A (mm)	1550	1550	1550	1550	1860	1860	2660	2660	2660	
	B (mm)	965	965	965	965	1090	1090	1090	1090	1090	
	C (mm)	1700	1700	1700	1700	1800	1800	1800	1800	1800	
Hmotnost (kg)		310	340	400	440	550	600	800	830	850	

Kondenzační teplota: 50°C, Teplotní delta K=13 °C

JEDNOTKA - MODEL	XJB10MBBY/5	XJB12MBBY/5	XJB15MBBY/5	XJB20MBBY/5	XJB25MBBY/5	XJB30MBBY/5	XJB35MBBY/5	XJB40MBBY/5	XJB50MBBY/5
<b>Cena Kč</b>	91 500 Kč	99 670 Kč	97 630 Kč	118 070 Kč	159 010 Kč	171 000 Kč	217 530 Kč	224 645 Kč	257 040 Kč
<b>VÝPARNÍK</b>	DL-26/105	DL-22/105	DL-26/125	DL-34/160	DL-39/185	DL-45/210	DL-55/260	DL-69/330	DL-86/410
<b>Odpařovací teplota -5°C</b>	Rozteč AL lamel výparníku = 4,5 mm (dle el. odtávání)								
Chladicí výkon (W)	22400	22400	26300	33700	38900	45000	54600	69300	86100
Rozměry (AxBxC)	1920x675x635	1920x675x635	2420x675x600	2720x730x655	2612x800x760	2720x800x815	3312x800x815	3120x900x825	3412x900x925
Hmotnost (kg)	115	115	158	170	207	280	325	335	395
<b>Cena Kč</b>	24 775 Kč	24 775 Kč	29 890 Kč	33 590 Kč	37 740 Kč	42 990 Kč	51 550 Kč	58 520 Kč	68 650 Kč
<b>REGULÁTOR</b>	DKBF-25	DKBF-25	DKBF-32	DKBF-32	DKBF-50	DKBF-50	DKBF-65	DKBF-65	DKBF-80
<b>Cena Kč</b>	7 462 Kč	7 462 Kč	7 884 Kč	7 884 Kč	11 826 Kč	11 826 Kč	12 832 Kč	12 832 Kč	15 423 Kč
<b>KOMPLET</b>	XJB10MBBY/5-K	XJB12MBBY/5-K	XJB15MBBY/5-K	XJB20MBBY/5-K	XJB25MBBY/5-K	XJB30MBBY/5-K	XJB35MBBY/5-K	XJB40MBBY/5-K	XJB50MBBY/5-K
<b>Cena Kč</b>	123 737 Kč	131 907 Kč	135 404 Kč	159 544 Kč	208 576 Kč	225 816 Kč	281 912 Kč	295 727 Kč	341 113 Kč
<b>MONTÁŽ (od Kč) *</b>	6 000 Kč	8 000 Kč	10 000 Kč	10 000 Kč	15 000 Kč	15 000 Kč	18 000 Kč	18 000 Kč	20 000 Kč
<b>Propojení Cu (Kč/bm) *</b>	700 Kč	700 Kč	700 Kč	700 Kč	850 Kč	850 Kč	1 130 Kč	1 130 Kč	1 130 Kč
<b>Propojení elektro (Kč/bm) *</b>	300 Kč	300 Kč	300 Kč	300 Kč	400 Kč	450 Kč	550 Kč	700 Kč	700 Kč

- Jednotlivé části lze objednat samostatně - uvedené ceny jsou platné pouze při zakoupení celku včetně jednotky.

- Uvedené vychlazované objemy jsou pouze orientační, jsou stanovené při optimálním provozu a bez potřeby dochlazování nebo dodatečného vychlazování produktu.

V případě výměny zboží a vstupu zboží v teplotě odpovídající vnitřní teplotě prostoru lze odečíst objem zboží z požadovaného prostoru. Dodavatel si vyhrazuje právo změny.

- Cena za montáž nezahnuje dopravu, funkční, revizní a tlakové zkoušky.

Montáž je bez prostupů, elektrické vedení bez PVC lišt a koryt, bez konzol (Ceny konzolů na poptání)

Ovládací rozvaděč umístěn do 8 m od výparníku. Vedení max. do 15 m.

\* Ceny montáže a propojení (Cu + elektro) nepodléhají slevám.

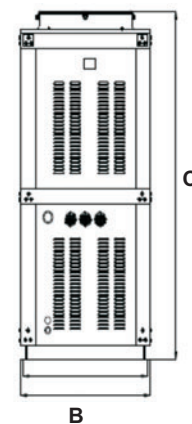
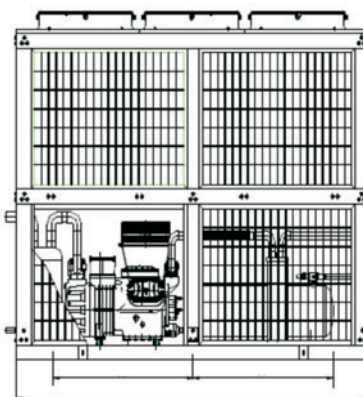
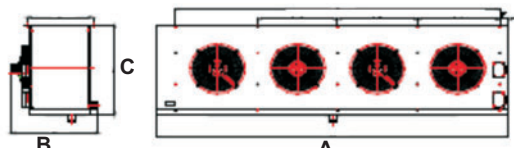

Stavební příprava = montážní otvor, přívod elektrického proudu, místo pro přívod vzduchu a ochlazení kondenzátoru

CENY PLATNÉ OD 2010/01/1B. PRAVO NA ZMĚNY VYHRÁŽENO.  
PRICE VALID FROM 2010/01/1B. RIGHT TO CHANGES RESERVED

Sestavy pro teplotní rozsah: 0 / -3 °C

**XJB**

Jednotka - model		XJB10MBBY /-10	XJB12MBBY /-10	XJB15MBBY /-10	XJB20MBBY /-10	XJB25MBBY /-10	XJB30MBBY /-10	XJB35MBBY /-10	XJB40MBBY /-10	XJB50MBBY /-10	
Chladivo		R404A									
Napájení		400V / 50 Hz									
Kompresor	Typ	Bitzer Polo - hermetický									
	Model	4VCS10.2Y	4TCS12.2Y	4PCS15.2Y	4NCS20.2Y	4H25.2Y	4G30.2Y	6H35.2Y	6G40.2Y	6F50.2Y	
Kondenzátor	Počet ventilátorů	2	2	2	2	2	2	3	3	3	
	Napětí (V)	400	400	400	400	400	400	400	400	400	
	Příkon ventilátoru (W)	250x2	450x2	600x2	600x2	800x2	800x2	800x3	800x3	800x3	
Odpařovací teplota chladiva do -10°C	Teplota prostoru 0 / -3 °C	Výkon (W)	13450	16320	19490	22600	30100	34800	45100	52200	61700
		Příkon (kW)	7,68	9,42	10,66	12,66	17,69	20,60	26,600	30,90	37,60
		Pro objem do	410 m3	565 m3	695 m3	840 m3	1205 m3	1510 m3	2255 m3	2610 m3	3085 m3
Připojení	Sání φ	28	35	35	42	54	54	54	54	54	
	Kapalina φ	16	16	22	22	22	22	28	28	28	
Rozměry	A (mm)	1550	1550	1550	1550	1860	1860	2660	2660	2660	
	B (mm)	965	965	965	965	1090	1090	1090	1090	1090	
	C (mm)	1700	1700	1700	1700	1800	1800	1800	1800	1800	
Hmotnost (kg)		310	340	400	440	550	600	800	830	850	

Kondenzační teplota: 50°C, Teplotní delta K=13 °C

JEDNOTKA - MODEL	XJB10MBBY/-10	XJB12MBBY/-10	XJB15MBBY/-10	XJB20MBBY/-10	XJB25MBBY/-10	XJB30MBBY/-10	XJB35MBBY/-10	XJB40MBBY/-10	XJB50MBBY/-10
<b>Cena Kč</b>	91 500 Kč	99 670 Kč	97 630 Kč	118 070 Kč	159 010 Kč	171 000 Kč	217 530 Kč	224 645 Kč	257 040 Kč
<b>VÝPARNÍK</b>	DL-17/80	DL-17/80	DL-22/105	DL-22/105	DL-34/160	DL-39/185	DL-45/210	DL-55/260	DL-69/330
<b>Odpařovací teplota -10°C</b>	Rožteč AL lamel výparníku = 4,5 mm (dle el. odtávání)								
Chladicí výkon (W)	16800	16800	22400	22400	33700	38900	45000	54600	69300
Rozměry (AxBxC)	1920x675x690	1920x675x690	1920x675x635	1920x675x635	2720x730x655	2612x800x760	2720x800x8155	3312x800x815	3120x900x825
Hmotnost (kg)	113	113	115	115	170	207	280	325	335
<b>Cena Kč</b>	22 350 Kč	22 350 Kč	24 775 Kč	24 775 Kč	34 930 Kč	40 420 Kč	45 670 Kč	52 890 Kč	61 200 Kč
<b>REGULÁTOR</b>	DKBF-25	DKBF-25	DKBF-32	DKBF-32	DKBF-50	DKBF-50	DKBF-65	DKBF-65	DKBF-80
<b>Cena Kč</b>	7 462 Kč	7 462 Kč	7 884 Kč	7 884 Kč	11 826 Kč	11 826 Kč	12 832 Kč	12 832 Kč	15 423 Kč
<b>KOMPLET</b>	XJB10MBBY/-10-K	XJB12MBBY/-10-K	XJB15MBBY/-10-K	XJB20MBBY/-10-K	XJB25MBBY/-10-K	XJB30MBBY/-10-K	XJB35MBBY/-10-K	XJB40MBBY/-10-K	XJB40MBBY/-10-K
<b>Cena Kč</b>	121 312 Kč	129 482 Kč	130 289 Kč	150 729 Kč	205 766 Kč	223 246 Kč	276 032 Kč	290 367 Kč	333 663 Kč
<b>MONTÁŽ (od Kč) *</b>	6 000 Kč	8 000 Kč	10 000 Kč	10 000 Kč	15 000 Kč	15 000 Kč	18 000 Kč	18 000 Kč	20 000 Kč
<b>Propojení Cu (Kč/bm) *</b>	700 Kč	700 Kč	700 Kč	700 Kč	850 Kč	850 Kč	1 130 Kč	1 130 Kč	1 130 Kč
<b>Propojení elektro (Kč/bm) *</b>	300 Kč	300 Kč	300 Kč	300 Kč	400 Kč	450 Kč	550 Kč	700 Kč	700 Kč

- Jednotlivé části lze objednat samostatně - uvedené ceny jsou platné pouze při zakoupení celku včetně jednotky.
- Uvedené vychlazované objemy jsou pouze orientační, jsou stanovené při optimálním provozu a bez potřeby dochlazování nebo dodatečného vychlazování produktu.
- V případě výměny zboží a vstupu zboží v teplotě odpovídající vnitřní teplotě prostoru lze odečíst objem zboží z požadovaného prostoru. Dodavatel si vyhrazuje právo změny.
- Cena za montáž nezahnuje dopravu, funkční, revizní a tlakové zkoušky.
- Montáž je bez prostupů, elektrické vedení bez PVC lišt a koryt, bez konzol (Ceny konzol na poptání)
- Ovládací rozvaděč umístěn do 8 m od výparníku. Vedení max. do 15 m.

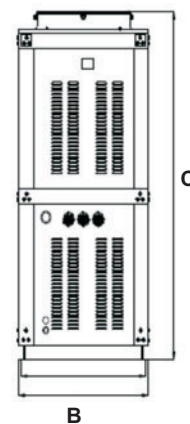
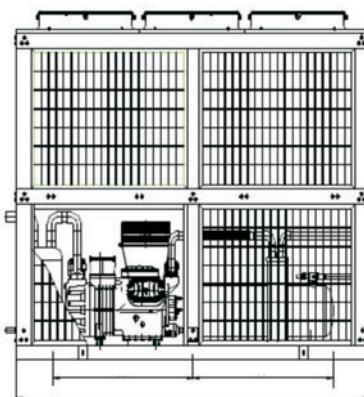
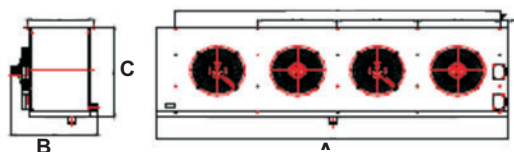

Stavební příprava = montážní otvor, přívod elektrického proudu, místo pro přívod vzduchu a ochlazení kondenzátoru

CENY PLATNÉ OD 2010/01/B. PRÁVO NA ZMĚNY VYHRAZENO.  
PRICE VALID FROM 2010/01/B. RIGHT TO CHANGES RESERVED

Sestava splitové jednotky se skládá ze samotné jednotky, výparníku, ovladače a regulátoru výparníku včetně prostoru.

**Certifikace****Záruční doba**

12 měsíců

**Termín dodání**

6 - 8 týdnů po zaplacení zálohy

**Platební podmínky**

záloha 40%, doplatek 60% při dodání

**Splitová jednotka**

- Jednotka je určená pro venkovní prostředí, koncipovaná na okolní teplotu max
- Polo-hermetický kompresor "Bitzer" je umístěn ve skříni z lakovaného plechu
- Jednotka obsahuje - Veškeré řídicí a regulační prvky jednotky
  - Sací a výtlačné manometry pro kontrolu a plnění jednotky (na vnějším plášti)
  - Sací a výtlačné uzavírací ventily.
  - Průhledítko namontované na výtlačném potrubí, které ukazuje množství a kvalitu chladiva.
  - Dehydrátor a uzavírací elektromagnetický ventil pro uzavření okruhu.
- Jednotka je stavěná a dimenzovaná pro tropické teploty (kondenzační teplota +50°C).
- Součástí jednotky je náplň chladiva R404a o objemu zásobníku splitové jednotky, včetně rezervy pro napojení rozvodu chladiva k výparníku (cca 15 m rozvodu)
- IP 54

**Výparník**

- Výparník je ručen do interiéru temperované komory
- výkon výparníku je určen dle teplotní delty 8°C
- výparník je standardně lakovaný bílou barvou (lze dodat též v nerezovém nebo hliníkovém provedení)
- výparník obsahuje - Cu trubky s vnitřním drážkováním pro větší výkon a převod tepla
  - Al lamely výparníku (rozteč lamel je od 6 do 13 mm, rozteč je závislá na vnitřní teplotě prostoru)
- Mrazicí výparníky mají standardně instalované elektrické odtávání + speciální rozteč lamel pro mraz. prostory.
- Výparník vždy obsahuje jeden vývod pro napojení odpadu kondenzační vody (dodávka neobsahuje topný kabel do odpadu).
- K výparníku je přiložen expanzní vstřikovací ventil s vnějším vyrovnáním tlaku.

**Rozvaděč**

- rozvaděč je určen do místnosti s omezeným přístupem pracovníků
- pro jednotky XJQ je dodáván přídatný rozvaděč s digitálním regulátorem pro řízení prostorové teploty, včetně odtávání, ventilátorů a jednoho výparníku.
- Rozvaděč dává pouze impuls pro zapnutí splitové jednotky. Splitová jednotka má instalována vlastní regulaci pro řízení kompresoru, kondenzátu.
- Proudové, tlakové a teplotní jistiění venkovní splitové jednotky je propojeno uvnitř krytu.
- IP 54

**Dodávka neobsahuje**

- konstrukce pro jednotku a výparník
- odpadní potrubí a propojovací technologické potrubí
- elektrické propojení mezi jednotkou a výparníkem
- doprava
- montáž
- revizní a tlakové zkoušky



**XJB**

Sestavy pro teplotní rozsah: -3 / -8 °C

Jednotka - model		XJB15LBBY/-15	XJB20LBBY/-15	XJB25LBBY/-15	XJB30LBBY/-15	XJB40LBBY/-15	
Chladivo		R404A					
Napájení		400V / 50 Hz					
Kompresor	Typ	Bitzer Polo-hermetický					
	Model	4H15.2Y	4G20.2Y	6H25.2Y	6G30.2Y	6F40.2Y	
Kondenzátor	Počet ventilátorů	2	2	2	2	2	
	Napětí (V)	400	400	400	400	400	
	Příkon ventilátoru (W)	450x2	600x2	600x2	800x2	800x2	
Opařovací teplota chladiva do -15°C	Teplota prostoru -3 / -8 °C	Výkon (W)	23900	27400	35700	40700	48000
		Příkon (kW)	16,66	19,14	25,00	28,30	33,10
		Pro objem do	510 m <sup>3</sup>	595 m <sup>3</sup>	850 m <sup>3</sup>	1020 m <sup>3</sup>	1300 m <sup>3</sup>
Připojení	Sání φ	42	54	54	54	54	
	Kapalina φ	22	22	22	22	28	
Rozměry	A (mm)	1550	1550	1550	1860	1860	
	B (mm)	965	965	965	1090	1090	
	C (mm)	1700	1700	1700	1800	1800	
Hmotnost (kg)		395	450	720	750	790	



Kondenzační teplota: 50°C, Teplotní delta K=13 °C

JEDNOTKA - MODEL	XJB15LBBY/-15	XJB20LBBY/-15	XJB25LBBY/-15	XJB30LBBY/-15	XJB40LBBY/-15
<b>Cena Kč</b>	123 150 Kč	144 150 Kč	161 940 Kč	175 270 Kč	228 450 Kč
<b>VÝPARNÍK</b>	DD-23/120	DD-27/140	DD-31/160	DD-37/200	DD-47/250
<b>Opařovací teplota -15°C</b> <span style="float:right">Rozeč AL lamel výparníku = 6 mm (dle el. odtávání)</span>					
Chladicí výkon (W)	23360	27300	31140	37420	46830
Rozměry (AxBxC)	2720x730x655	2612x800x760	2720x800x815	3312x800x815	3120x900x825
Hmotnost (kg)	170	207	280	325	335
<b>Cena Kč</b>	33 700 Kč	39 050 Kč	44 215 Kč	51 440 Kč	57 570 Kč
<b>REGULÁTOR</b>	DKBF-32	DKBF-32	DKBF-50	DKBF-50	DKBF-65
<b>Cena Kč</b>	7 884 Kč	7 884 Kč	11 826 Kč	11 826 Kč	12 698 Kč
<b>KOMPLET</b>	XJB15LBBY/-15-K	XJB20LBBY/-15-K	XJB25LBBY/-15-K	XJB30LBBY/-15-K	XJB40LBBY/-15-K
<b>Cena Kč</b>	164 734 Kč	191 084 Kč	217 981 Kč	238 536 Kč	298 718 Kč
<b>MONTÁŽ (od Kč)</b>	6 000 Kč	8 000 Kč	10 000 Kč	10 000 Kč	15 000 Kč
<b>Propojení (Cu + elektro) Kč/bm</b>	700 Kč	700 Kč	700 Kč	700 Kč	850 Kč

- Jednotlivé části lze objednat samostatně - uvedené ceny jsou platné pouze při zakoupení celku včetně jednotky.
  - Uvedené vychlazované objemy jsou pouze orientační, jsou stanovené při optimálním provozu a bez potřeby dochlazování nebo dodatečného vychlazování produktu.
  - V případě výměny zboží a vstupu zboží v teplotě odpovídající vnitřní teplotě prostoru lze odečíst objem zboží z požadovaného prostoru. Dodavatel si vyhrazuje právo změny.
  - Cena za montáž nezahrnuje dopravu, funkční, revizní a tlakové.
- Montáž je bez prostupů, elektrické vedení bez PVC lišt a koryt, ovládací rozvaděč umístěn do 8 m od výparníku. Vedení max. do 15 m. Montáž nepodléhá slevám!

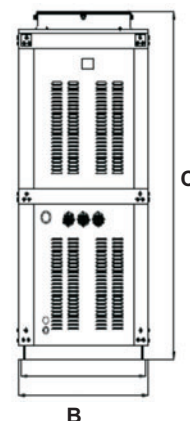
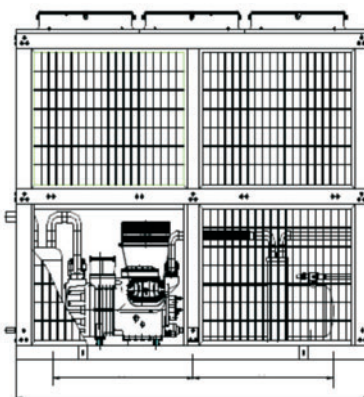
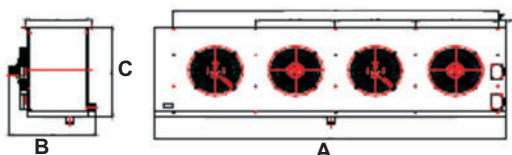

Stavební příprava = montážní otvor, přívod elektrického proudu, místo pro přívod vzduchu a ochlazení kondenzátoru

**XJB**

Sestavy pro teplotní rozsah: -9 / -12 °C

Jednotka - model		XJB15LBBY/-20	XJB20LBBY/-20	XJB25LBBY/-20	XJB30LBBY/-20	XJB40LBBY/-20	
Chladivo		R404A					
Napájení		400V / 50 Hz					
Kompresor	Typ	Bitzer Polo-hermetický					
	Model	4H15.2Y	4G20.2Y	6H25.2Y	6G30.2Y	6F40.2Y	
Kondenzátor	Počet ventilátorů	2	2	2	2	2	
	Napětí (V)	400	400	400	400	400	
	Příkon ventilátoru (W)	450x2	600x2	600x2	800x2	800x2	
Odpařovací teplota chladiva do -20°C	Teplota prostoru -9 / -12 °C	Výkon (W)	18490	21300	27700	31500	36900
		Příkon (kW)	14,79	17,00	22,20	25,20	29,30
		Pro objem do	<b>395 m3</b>	<b>465 m3</b>	<b>660 m3</b>	<b>790 m3</b>	<b>995 m3</b>
Připojení	Sání φ	42	54	54	54	54	
	Kapalina φ	22	22	22	22	28	
Rozměry	A (mm)	1550	1550	1550	1860	1860	
	B (mm)	965	965	965	1090	1090	
	C (mm)	1700	1700	1700	1800	1800	
Hmotnost (kg)		395	450	720	750	790	



Kondenzační teplota: 50°C, Teplotní delta K=13 °C

JEDNOTKA - MODEL	XJB15LBBY/-20	XJB20LBBY/-20	XJB25LBBY/-20	XJB30LBBY/-20	XJB40LBBY/-20
<b>Cena Kč</b>	123 150 Kč	144 150 Kč	161 940 Kč	175 270 Kč	228 450 Kč
<b>VÝPARNÍK</b>	DD-19/100	DD-23/120	DD-27/140	DD-31/160	DD-37/200
<b>Odpařovací teplota -20°C</b>	Rozeč AL lamel výparníku = 6 mm (dle el. odtávání)				
Chladicí výkon (W)	18600	23360	27300	31140	37420
Rozměry (AxBxC)	2420x675x600	2720x730x655	2612x800x760	2720x800x815	3312x800x815
Hmotnost (kg)	158	170	207	280	325
<b>Cena Kč</b>	30 070 Kč	35 040 Kč	39 050 Kč	44 215 Kč	51 440 Kč
<b>REGULÁTOR</b>	DKBF-32	DKBF-32	DKBF-50	DKBF-50	DKBF-65
<b>Cena Kč</b>	7 884 Kč	7 884 Kč	11 826 Kč	11 826 Kč	12 698 Kč
<b>KOMPLET</b>	XJB15LBBY/-20-K	XJB20LBBY/-20-K	XJB25LBBY/-20-K	XJB30LBBY/-20-K	XJB40LBBY/-20-K
<b>Cena Kč</b>	161 104 Kč	187 074 Kč	212 816 Kč	213 311 Kč	292 588 Kč
<b>MONTÁŽ (od Kč) *</b>	6 000 Kč	8 000 Kč	10 000 Kč	10 000 Kč	15 000 Kč
<b>Propojení Cu (Kč/bm) *</b>	700 Kč	700 Kč	700 Kč	700 Kč	850 Kč
<b>Propojení elektro (Kč/bm) *</b>	300 Kč	300 Kč	300 Kč	400 Kč	450 Kč

- Jednotlivé části lze objednat samostatně - uvedené ceny jsou platné pouze při zakoupení celku včetně jednotky.
- Uvedené vychlazované objemy jsou pouze orientační, jsou stanovené při optimálním provozu a bez potřeby dochlazování nebo dodatečného vychlazování produktu. V případě výměny zboží a vstupu zboží v teplotě odpovídající vnitřní teplotě prostoru lze odečíst objem zboží z požadovaného prostoru. Dodavatel si vyhrazuje právo změny.
- Cena za montáž nezahnuje dopravu, funkční, revizní a tlakové zkoušky. Montáž je bez prostupů, elektrické vedení bez PVC lišt a koryt, bez konzol (Ceny konzol na poptání)
- Ovládací rozvaděč umístěn do 8 m od výparníku. Vedení max. do 15 m.

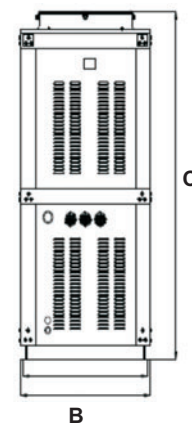
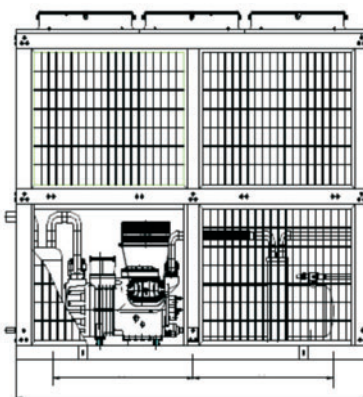
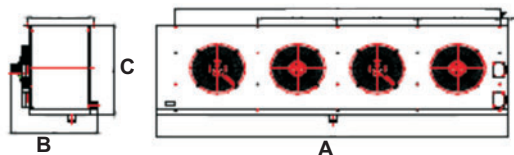

Stavební příprava = montážní otvor, přívod elektrického proudu, místo pro přívod vzduchu a ochlazení kondenzátoru

CENY PLATNÉ OD 2010/01/1B. PRAVO NA ZMĚNY VYHRÁŽENO.  
PRICE VALID FROM 2010/01/1B. RIGHT TO CHANGES RESERVED

**XJB**

Sestavy pro teplotní rozsah: -13 / -17 °C

Jednotka - model		XJB15LBBY/-25	XJB20LBBY/-25	XJB25LBBY/-25	XJB30LBBY/-25	XJB40LBBY/-25	
Chladivo		R404A					
Napájení		400V / 50 Hz					
Kompresor	Typ	Bitzer Polo-hermetický					
	Model	4H15.2Y	4G20.2Y	6H25.2Y	6G30.2Y	6F40.2Y	
Kondenzátor	Počet ventilátorů	2	2	2	2	2	
	Napětí (V)	400	400	400	400	400	
	Příkon ventilátoru (W)	450x2	600x2	600x2	800x2	800x2	
Odpářovací teplota chladiva do -25°C	Teplota prostoru -13 / -17 °C	Výkon (W)	14000	16240	21000	23900	27800
		Příkon (kW)	12,90	14,86	19,31	21,90	25,50
		Pro objem do	300 m3	353 m3	500 m3	600 m3	750 m3
Připojení	Sání φ	42	54	54	54	54	
	Kapalina φ	22	22	22	22	28	
Rozměry	A (mm)	1550	1550	1550	1860	1860	
	B (mm)	965	965	965	1090	1090	
	C (mm)	1700	1700	1700	1800	1800	
Hmotnost (kg)		395	450	720	750	790	



Kondenzační teplota: 50°C, Teplotní delta K=13 °C

JEDNOTKA - MODEL	XJB15LBBY/-25	XJB20LBBY/-25	XJB25LBBY/-25	XJB30LBBY/-25	XJB40LBBY/-25
<b>Cena Kč</b>	123 150 Kč	144 150 Kč	161 940 Kč	175 270 Kč	228 450 Kč
<b>VÝPARNÍK</b>	DJ-16/85	DJ-19/100	DJ-21/115	DJ-24/140	DJ-29/170
<b>Odpářovací teplota -25°C</b>		Rozteč AL lamel výparníku = 9 mm (dle el. odtávání)			
Chladicí výkon (W)	15790	18490	20990	23900	28960
Rozměry (AxBxC)	2720x730x655	2612x800x760	2720x800x815	3312x800x815	3120x900x825
Hmotnost (kg)	170	207	280	325	335
<b>Cena Kč</b>	34 200 Kč	38 130 Kč	43 040 Kč	50 100 Kč	55 930 Kč
<b>REGULÁTOR</b>	DKBF-32	DKBF-32	DKBF-50	DKBF-50	DKBF-65
<b>Cena Kč</b>	7 884 Kč	7 884 Kč	11 826 Kč	11 826 Kč	12 698 Kč
<b>KOMPLET</b>	XJB15LBBY/-25-K	XJB20LBBY/-25-K	XJB25LBBY/-25-K	XJB30LBBY/-25-K	XJB40LBBY/-25-K
<b>Cena Kč</b>	165 234 Kč	190 164 Kč	216 806 Kč	237 196 Kč	297 078 Kč
<b>MONTÁŽ (od Kč) *</b>	6 000 Kč	8 000 Kč	10 000 Kč	10 000 Kč	15 000 Kč
<b>Propojení Cu (Kč/bm) *</b>	700 Kč	700 Kč	700 Kč	700 Kč	850 Kč
<b>Propojení elektro (Kč/bm) *</b>	300 Kč	300 Kč	300 Kč	400 Kč	450 Kč

- Jednotlivé části lze objednat samostatně - uvedené ceny jsou platné pouze při zakoupení celku včetně jednotky.
- Uvedené vychlazované objemy jsou pouze orientační, jsou stanovené při optimálním provozu a bez potřeby dochlazování nebo dodatečného vychlazování produktu.
- V případě výměny zboží a vstupu zboží v teplotě odpovídající vnitřní teplotě prostoru lze odečíst objem zboží z požadovaného prostoru. Dodavatel si vyhrazuje právo změny.
- Cena za montáž nezahnuje dopravu, funkční, revizní a tlakové zkoušky.

Montáž je bez prostupů, elektrické vedení bez PVC lišt a koryt, bez konzol (Ceny konzol na poptání)

Ovládací rozvaděč umístěn do 8 m od výparníku. Vedení max. do 15 m.

\* Cena montáže a propojení (Cu + elektro) nepodléhá slevám.

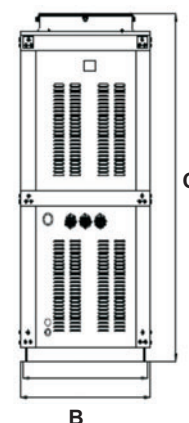
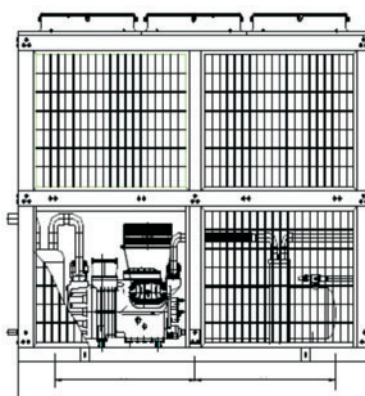
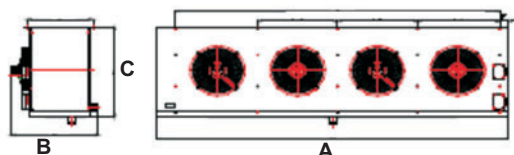

Stavební příprava = montážní otvor, přívod elektrického proudu, místo pro přívod vzduchu a ochlazení kondenzátoru

KOMPONENTY CHLAZENÍ  
COOLING COMPONENTS

CERTIFIKACE ISO 9001:2009

WWW.FRIGOMONT.CZ

CENY PLATNÉ OD 2010/01/18. PRÁVO NA ZMĚNY VYHRÁŽENO.  
PRICE VALID FROM 2010/01/18. RIGHT TO CHANGES RESERVED





**XJB**

Sestavy pro teplotní rozsah: -18 / -20 °C

Jednotka - model		XJB15LBBY/-30	XJB20LBBY/-30	XJB25LBBY/-30	XJB30LBBY/-30	XJB40LBBY/-30	
Chladivo		R404A					
Napájení		400V / 50 Hz					
Kompresor	Typ	Bitzer Polo-hermetický					
	Model	4H15.2Y	4G20.2Y	6H25.2Y	6G30.2Y	6F40.2Y	
Kondenzátor	Počet ventilátorů	2	2	2	2	2	
	Napětí (V)	400	400	400	400	400	
	Příkon ventilátoru (W)	450x2	600x2	600x2	800x2	800x2	
Odpářovací teplota chladiva do -30°C	Teplota prostoru -18 / -20 °C	Výkon (W)	10310	12020	15490	17590	20200
		Příkon (kW)	11,02	12,72	16,43	18,66	21,60
		Pro objem do	220 m3	260 m3	370 m3	440 m3	545 m3
Připojení	Sání φ	42	54	54	54	54	
	Kapalina φ	22	22	22	22	28	
Rozměry	A (mm)	1550	1550	1550	1860	1860	
	B (mm)	965	965	965	1090	1090	
	C (mm)	1700	1700	1700	1800	1800	
Hmotnost (kg)		395	450	720	750	790	



Kondenzační teplota: 50°C, Teplotní delta K=13 °C

JEDNOTKA - MODEL	XJB15LBBY/-30	XJB20LBBY/-30	XJB25LBBY/-30	XJB30LBBY/-30	XJB40LBBY/-30
<b>Cena Kč</b>	123 150 Kč	144 150 Kč	161 940 Kč	175 270 Kč	228 450 Kč
<b>VÝPARNÍK</b>	DJ-10/55	DJ-13/70	DJ-16/85	DJ-19/100	DJ-21/115
<b>Odpářovací teplota -30°C</b>		Rozeč AL lamel výparníku = 9 mm (dle el. odtávání)			
Chladicí výkon (W)	10410	12840	15790	18490	20990
Rozměry (AxBxC)	1920x675x635	2420x675x600	2720x730x655	2612x800x760	2720x800x815
Hmotnost (kg)	115	158	170	207	280
<b>Cena Kč</b>	24 607 Kč	30 744 Kč	34 202 Kč	39 474 Kč	44 384 Kč
<b>REGULÁTOR</b>	DKBF-32	DKBF-32	DKBF-50	DKBF-50	DKBF-65
<b>Cena Kč</b>	7 884 Kč	7 884 Kč	11 826 Kč	11 826 Kč	12 698 Kč
<b>KOMPLET</b>	XJB15LBBY/-30-K	XJB20LBBY/-30-K	XJB25LBBY/-30-K	XJB30LBBY/-30-K	XJB40LBBY/-30-K
<b>Cena Kč</b>	155 641 Kč	182 778 Kč	207 968 Kč	226 570 Kč	285 532 Kč
<b>MONTÁŽ (od Kč) *</b>	6 000 Kč	8 000 Kč	10 000 Kč	10 000 Kč	15 000 Kč
<b>Propojení Cu (Kč/bm) *</b>	700 Kč	700 Kč	700 Kč	700 Kč	850 Kč
<b>Propojení elektro (Kč/bm) *</b>	300 Kč	300 Kč	300 Kč	400 Kč	450 Kč

- Jednotlivé části lze objednat samostatně - uvedené ceny jsou platné pouze při zakoupení celku včetně jednotky.

- Uvedené vychlazované objemy jsou pouze orientační, jsou stanovené při optimálním provozu a bez potřeby dochlazování nebo dodatečného vychlazování produktu.

V případě výměny zboží a vstupu zboží v teplotě odpovídající vnitřní teplotě prostoru lze odečíst objem zboží z požadovaného prostoru. Dodavatel si vyhrazuje právo změny.

- Cena za montáž nezahrnuje dopravu, funkční, revizní a tlakové zkoušky.

Montáž je bez prostupů, elektrické vedení bez PVC lišt a koryt, bez konzol

(Ceny konzol na poptání)

Ovládací rozvaděč umístěn do 8 m od výparníku. Vedení max. do 15 m.

\* Ceny montáže a propojení (Cu + elektro) nepodléhají slevám.

Stavební příprava = montážní otvor, přívod elektrického proudu, místo pro přívod vzduchu a ochlazení kondenzátoru

**NADSTANDARDNÍ PŘÍPRAVA JEDNOTEK - za příplatek (ceny na vyžádání)**

Odlučovač oleje včetně propojení na jednotce (Hermetické jednotky)

Sací expanzní nádoba

Sací filtr

1 x ovládání ventilátoru kondenzátoru, dle tlaku (vždy 3. a 4. ventilátor)

2 x ovládání ventilátoru kondenzátoru, dle tlaku (vždy 3. a 4. ventilátor)

3 x ovládání ventilátoru kondenzátoru, dle tlaku (vždy 3. a 4., 5. a 6. ventilátor)

Odlučovač oleje včetně propojení na jednotce (Polo-hermetické jednotky)

Sací expanzní nádoba

Sací filtr

Odpojení výkonu kompresoru: 66% (dle typu kompresoru)

Odpojení výkonu kompresoru: 33 + 66% (dle typu kompresoru)

Chlazení hlavy kompresoru (ventilátor)

CENY PLATNÉ OD 2010/01/18. PŘÁVO NA ZMĚNY VYHRÁŽENO.  
PRICE VALID FROM 2010/01/18. RIGHT TO CHANGES RESERVED.

**Vnitřní kondenzační hermetická jednotka**

Certifikace



Záruční doba

12 měsíců

Termín dodání

6 - 8 týdnů po zaplacení zálohy

Platební podmínky

záloha 40%, doplatek 60% při dodání

- hermetické jednotky pro chladírny a mrazírny - rozsah vypařovacích teplot -30°C až +10°C  
- napájení 400V / 50 Hz

Chladivo

- R404a , R134a , R 507 , R 407C

**Maneurop®**

Standardní výbava

- hermetický CE certifikovaný kompresor Maneurop,
- vzduchový kondenzátor pro kondenzační teplotu + 50°C s výkonem na okolní teplotu +38°C,
- nádrž na chladivo
- uzavírací ventily 2 x na kompresoru a 1 x na nádrži
- elektro rozvodná skříň IP55
- sací a výtlačný manometr se stupnicí pro chladiva R404a , R134a , R 507 , R 407C
- nízkotlaká a vysokotlaká ochrana včetně propojení,
- filtrdehydrátor dle výkonu jednotky
- elektromagnetický uzavírací ventil 230 V / 50 Hz na výtlačku dle rozměru připojení
- originální náplň polyesterový olej Maneurop , průhledítka oleje
- vyhřívání kompresoru



CHLADÍČÍ JEDNOTKA												
MODEL	KOMPRESOR	PŘÍKON kW	ROZVADĚČ (typ)	CHLADÍČÍ VÝKON (W) delta 12				PŘIPOJOVACÍ POTRUBÍ		ROZMĚR JEDNOTKY	INSTALAČNÍ ROZMĚRY	CENA
				T <sub>0</sub>	t <sub>k</sub> +50°C	T <sub>0</sub>	t <sub>k</sub> +40°C	Sání	Kapalina			
HGM(Z)-18	MT(Z)18	1,27	A	-5°C	2 200	-5°C	2 530	Φ12	Φ10	680x610x520	570x400	22 781 Kč
HGM(Z)-22	MT(Z)22	1,61	A	-5°C	3 200	-5°C	3 712	Φ12	Φ10	680x610x520	570x400	23 403 Kč
HGM(Z)-28	MT(Z)28	2,20	A	-5°C	4 700	-5°C	5 452	Φ12	Φ10	680x610x570	570x400	24 700 Kč
HGM(Z)-36	MT(Z)36	2,95	B	-5°C	6 010	-5°C	7 032	Φ16	Φ10	960x680x470	910x370	28 003 Kč
HGM(Z)-40	MT(Z)40	3,34	B	-5°C	6 610	-5°C	7 734	Φ22	Φ12	960x680x520	910x370	29 620 Kč
HGM(Z)-50	MT(Z)50	3,80	B	-5°C	7 400	-5°C	8 658	Φ22	Φ12	1060x680x730	1025x400	34 748 Kč
HGM(Z)-64	MT(Z)64	4,86	B	-5°C	9 780	-5°C	11 540	Φ22	Φ12	1300x750x770	1250x420	35 679 Kč
HGM(Z)-80	MT(Z)80	6,00	B	-5°C	12 380	-5°C	14 732	Φ28	Φ16	1300x800x970	1250x500	43 309 Kč
HGM(Z)-100	MT(Z)100	7,00	C	-5°C	14 340	-5°C	17 208	Φ28	Φ16	1300x850x1170	1250x500	56 104 Kč
HGM(Z)-125	MT(Z)125	9,32	C	-5°C	19 190	-5°C	23 220	Φ28	Φ16	1300x850x1420	1250x500	64 571 Kč
HGM(Z)-160	MT(Z)160	11,50	C	-5°C	24 090	-5°C	29 390	Φ28	Φ16	1300x850x1850	1250x500	72 550 Kč

MRAZÍČÍ JEDNOTKA												
MODEL	KOMPRESOR	PŘÍKON kW	ROZVADĚČ (typ)	MRAZÍČÍ VÝKON (W) delta 12				PŘIPOJOVACÍ POTRUBÍ		ROZMĚR JEDNOTKY	INSTALAČNÍ ROZMĚRY	CENA
				T <sub>0</sub>	t <sub>k</sub> +50°C	T <sub>0</sub>	t <sub>k</sub> +40°C	Sání	Kapalina			
MGM(Z)-28	MT(Z)28	1,77	A	-15°C	2 730	-15°C	3 112	Φ12	Φ10	680x610x520	570x400	24 051 Kč
MGM(Z)-36	MT(Z)36	2,50	A	-15°C	3 560	-15°C	4 130	Φ16	Φ10	880x680x470	840x490	26 910 Kč
MGM(Z)-40	MT(Z)40	3,34	A	-15°C	3 950	-15°C	4 582	Φ22	Φ12	960x680x520	910x370	28 744 Kč
MGM(Z)-50	MT(Z)50	2,98	B	-15°C	4 280	-15°C	5 350	Φ22	Φ12	960x680x520	910x370	31 849 Kč
MGM(Z)-64	MT(Z)64	3,95	B	-15°C	5 690	-15°C	7 169	Φ22	Φ12	1060x680x670	1025x400	33 985 Kč
MGM(Z)-80	MT(Z)80	5,00	B	-15°C	7 330	-15°C	9 309	Φ28	Φ16	1300x750x670	1260x420	40 993 Kč
MGM(Z)-100	MT(Z)100	5,73	B	-15°C	8 210	-15°C	10 427	Φ28	Φ16	1300x800x770	1250x500	53 515 Kč
MGM(Z)-125	MT(Z)125	7,60	B	-15°C	11 450	-15°C	14 542	Φ28	Φ16	1300x850x970	1250x500	60 140 Kč
MGM(Z)-160	MT(Z)160	8,95	C	-15°C	14 460	-15°C	18 798	Φ28	Φ16	1300x850x1420	1250x500	69 115 Kč

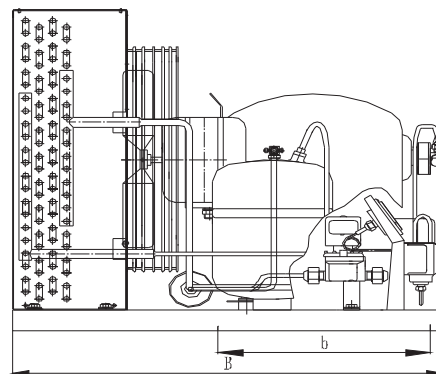
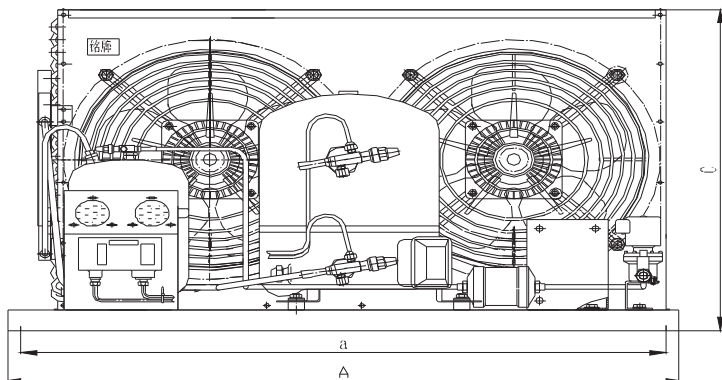
 CENY PLATNÉ OD 2010/01/B. PŘÁVO NA ZMĚNY VYHRAŽENO.  
 PRICE VALID FROM 2010/01/B. RIGHT TO CHANGES RESERVED

Vnitřní kondenzační polo-hermetická jednotka včetně rozvaděče a signalizace

Certifikace



Záruční doba

12 měsíců

Termín dodání

6 - 8 týdnů po zaplacení zálohy

Platební podmínky

záloha 40%, doplatek 60% při dodání

- polo-hermetické jednotky pro chladírny a mrazírny - rozsah vypařovacích teplot -30°C až +10°C  
- napájení 400V / 50 Hz

Chladivo

- R404a

Standardní výbava

- polo-hermetický CE certifikovaný kompresor Bitzer,
- rozvaděč pro regulaci jednotky + kontrolky tlaku, chodu a napětí
- vzduchový kondenzátor pro kondenzační teplotu + 50°C s výkonem na okolní teplotu +38°C,
- nádrž na chladivo
- uzavírací ventily 2 x na kompresoru a 1 x na nádrži
- elektro rozvodná skříň IP55 pro řízení a ovládání jednotky a kondenzátoru
- sací a výtlačný manometr se stupnicí pro chladiva R404a a ukazatel tlaku oleje
- nízkotlaká a vysokotlaká ochrana včetně propojení
- bezpečnostní ventil na nádrži (dle výkonu)
- kontrola tlaku oleje podle typu kompresoru
- filtrdehydrátor dle výkonu jednotky
- elektromagnetický uzavírací ventil 230V/50 Hz na výtlačku (dle rozměru připojení)
- výtlačná antivibrační spojka mezi kompresorem a kondenzátorem
- vyhřívání kompresoru



CHLADÍČÍ JEDNOTKA												
MODEL	KOMPRESOR	PŘÍKON kW	ROZVADĚČ (typ)	CHLADÍČÍ VÝKON (W) delta 12				PŘIPOJOVACÍ POTRUBÍ		ROZMĚR JEDNOTKY	INSTALAČNÍ ROZMĚRY	CENA
				T <sub>o</sub>	t <sub>k</sub> +50°C	T <sub>o</sub>	t <sub>k</sub> +40°C	Sání	Kapalina			
FNS25	2GC2.2Y	2,1	A	-5°C	3 990	-5°C	4 589	Φ16	Φ10	930x880x770	730x835	45 515 Kč
FNS35	2FC-3.2Y	2,5	A	-5°C	4 820	-5°C	5 591	Φ16	Φ10	930x880x770	730x835	46 820 Kč
FNS35	2EC-3.2Y	2,8	A	-5°C	5 670	-5°C	6 577	Φ22	Φ12	930x880x770	730x835	53 630 Kč
FNS35	2DC-3.2Y	3,2	B	-5°C	6 780	-5°C	7 933	Φ22	Φ12	930x880x770	730x835	56 010 Kč
FNS40	2CC4.2Y	4,0	B	-5°C	8 350	-5°C	9 770	Φ22	Φ12	930x880x770	730x835	58 735 Kč
FNS45	4FC5.2Y	4,4	B	-5°C	9 640	-5°C	11 279	Φ22	Φ12	930x930x910	730x885	65 820 Kč
FNS55	4EC6.2Y	5,4	B	-5°C	11 850	-5°C	13 983	Φ28	Φ12	930x930x910	730x885	67 820 Kč
FNS65	4DC7.2Y	6,4	B	-5°C	14 480	-5°C	17 231	Φ28	Φ16	930x930x1010	730x885	69 230 Kč
FNS90	4VCS10.2Y	8,0	C	-5°C	19 190	-5°C	23 028	Φ28	Φ16	1520x925x1010	1100x880	93 405 Kč
FNS110	4TCS12.2Y	9,7	C	-5°C	23 150	-5°C	28 012	Φ28	Φ16	1520x925x1010	1100x880	101 480 Kč
FNS130	4PCS15.2Y	11,4	C	-5°C	27 700	-5°C	33 794	Φ42	Φ22	1620x1000x1010	1200x955	106 180 Kč
FNS150	4NCS20.2Y	13,4	C	-5°C	32 300	-5°C	39 406	Φ42	Φ22	1620x1000x1010	1200x955	123 235 Kč

MRAZÍČÍ JEDNOTKA												
MODEL	KOMPRESOR	PŘÍKON kW	ROZVADĚČ (typ)	MRAZÍČÍ VÝKON (W) delta 12				PŘIPOJOVACÍ POTRUBÍ		ROZMĚR JEDNOTKY	INSTALAČNÍ ROZMĚRY	CENA
				T <sub>o</sub>	t <sub>k</sub> +50°C	T <sub>o</sub>	t <sub>k</sub> +40°C	Sání	Kapalina			
FNS25	2DC2.2Y	2,3	A	-20°C	3 520	-20°C	4 013	Φ22	Φ10	930x880x770	730x835	43 984 Kč
FNS25	2CC3.2Y	2,7	A	-20°C	4 450	-20°C	5 162	Φ22	Φ10	930x880x770	730x835	44 357 Kč
FNS35	4FC3.2Y	3,1	A	-20°C	4 960	-20°C	5 754	Φ22	Φ12	930x930x790	730x885	47 004 Kč
FNS35	4EC4.2Y	3,8	B	-20°C	6 160	-20°C	7 700	Φ28	Φ12	930x930x790	730x885	46 886 Kč
FNS45	4DC5.2Y	4,2	B	-20°C	7 280	-20°C	9 173	Φ28	Φ12	930x930x910	730x885	51 405 Kč
FNS55	4VCS6.2Y	5,1	B	-20°C	9 650	-20°C	12 256	Φ28	Φ16	1150x925x910	900x880	69 967 Kč
FNS65	4TCS8.2Y	6,4	B	-20°C	11 880	-20°C	15 088	Φ35	Φ16	1150x925x1010	900x880	68 922 Kč
FNS80	4PCS10.2Y	7,7	B	-20°C	13 800	-20°C	17 526	Φ35	Φ16	1520x925x910	1100x880	76 748 Kč
FNS90	4NCS12.2Y	8,4	C	-20°C	16 150	-20°C	16 150	Φ35	Φ22	1520x925x1010	1100x880	80 491 Kč
FNS110	4H15.2Y	11,8	C	-20°C	21 100	-20°C	21 100	Φ42	Φ22	1620x1000x1010	1100x955	102 768 Kč
FNS130	4G20.2Y	13,4	C	-20°C	24 450	-20°C	31 785	Φ54	Φ22	1620x1255x1010	1200x1010	119 781 Kč

CENY PLATNÉ OD 2010/01/B. PŘÁVO NA ZMĚNY VYHRÁŽENO.  
PRICE VALID FROM 2010/01/B. RIGHT TO CHANGES RESERVED

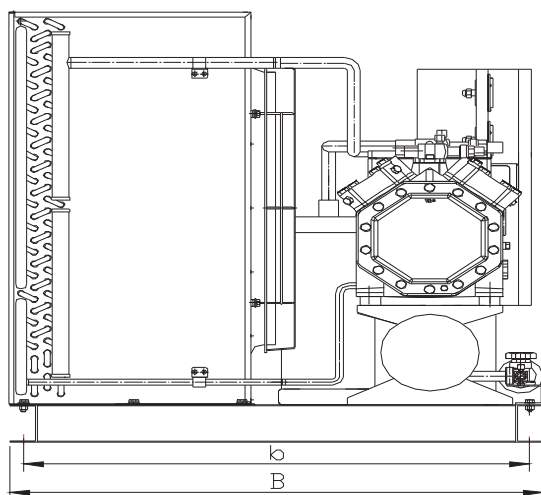
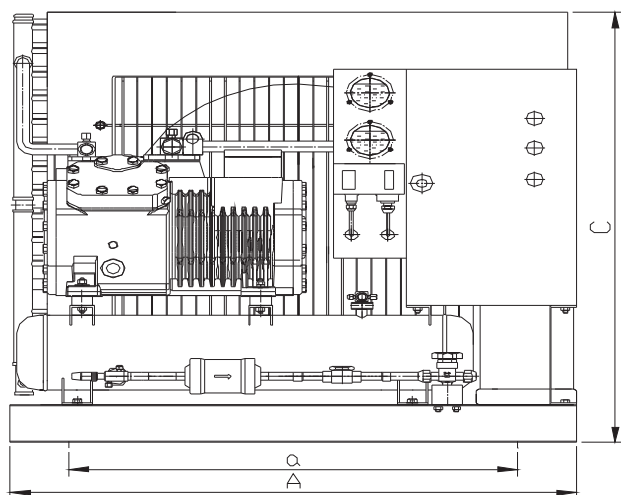

CERTIFIKACE ISO 9001:2009

WWW.FRIGOMONT.CZ

## Chladicí polohermetické jednotky Bitzer - JZB

Certifikace



Záruční doba

12 měsíců

Chladivo

R404a

Termín dodání

6 - 8 týdnů po zaplacení zálohy

Platební podmínky

záloha 40%, doplatek 60% při dodání

- polo-hermetické jednotky pro chladírny a mrazírny - rozsah vypařovacích teplot -30°C až +10°C  
- napájení 400V / 50 Hz

### Standardní výbava

- polo-hermetický CE certifikovaný kompresor Bitzer,
- vzduchový kondenzátor pro kondenzační teplotu + 50°C s výkonem na okolní teplotu +38°C,
- nádrž na chladivo
- výtlačná antivibrační spojka mezi kompresorem a kondenzátorem
- uzavírací ventily 2 x na kompresoru a 1 x na nádrži
- elektro rozvodná skříň Ip55 pro řízení a ovládání jednotky a kondenzátoru
- sací a výtlačný manometr se stupnicí pro chladiva R404a ...
- nízkotlaká a vysokotlaká ochrana včetně propojení
- bezpečnostní ventil na nádrži (dle výkonu)
- kontrola tlaku oleje podle typu kompresoru
- filtrdehydrátor dle výkonu jednotky
- elektromagnetický ventil 230V/50 Hz na výtlačku (dle rozměru připojení)
- řízení tlaku oleje, vyhřívání olej, kontrolka oleje
- na přání lze vyřadit odpínání hlav kompresoru a přidat odlučovač oleje

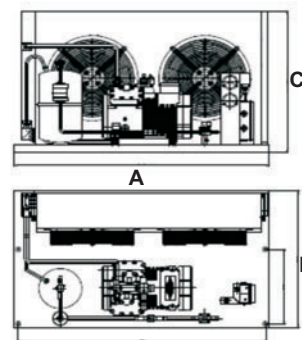

JZBF02M - JZBF07M

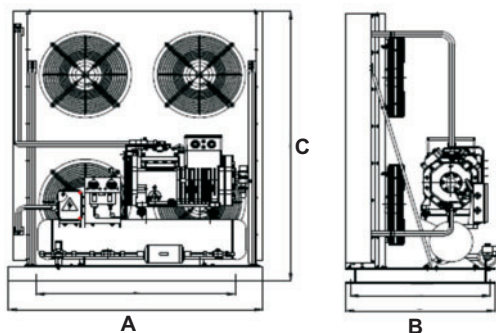

JZBF09M - JZBF20M

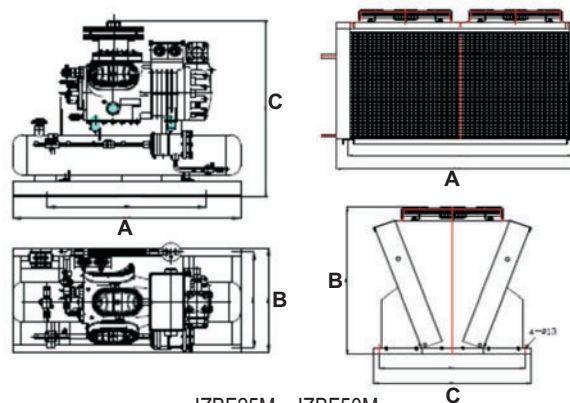

JZBF25M - JZBF50M

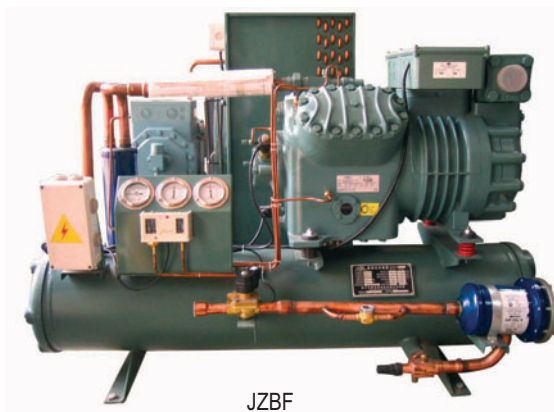

JZBF



JZB-4FAN



Sestavy pro teplotní rozsah: +5 / -5 °C

Jednotka - model		JZBF03MY	JZBF04MY	JZBF05MY	JZBF06MY	JZBF07MY	JZBF09MY	JZBF10MY	JZBF12MY
Chladivo		R404A							
Napájení		400V / 50 Hz							
Kompresor	Typ	Bitzer - Polo-hermetický							
	Model	2DC3.2Y	2CC4.2Y	4FC5.2Y	4EC6.2Y	4DC7.2Y	4CC9.2Y	4VCS10.2Y	4TCS12.2Y
Kondenzátor	Počet ventilátorů	2	2	2	2	2	2	2	4
	Napájení	400	400	400	400	400	400	400	400
	Příkon ventilátoru (W)	140×2	180×2	180×2	180×2	250×2	250×2	250×2	180×4
Odpařovací teplota chladiva do +5°C	Výkon (W)	8 250	10 130	11 730	14 390	17 550	21 200	23 000	27 800
	Příkon (kW)	3,23	3,99	4,45	5,56	6,57	8,06	7,97	9,8
Odpařovací teplota chladiva do -5°C	Výkon (W)	6 610	8 140	9 400	11 550	14 110	17 050	18 720	22 600
	Příkon (kW)	2,98	3,67	4,12	5,12	6,14	7,5	7,43	9,13
Odpařovací teplota chladiva do -10°C	Výkon (W)	5 200	6 430	7 390	9 110	11 150	13 520	14 990	18 120
	Příkon (kW)	2,72	3,33	3,76	4,65	5,65	6,92	6,82	8,39
Připojení	Sání	φ22	φ22	φ22	φ28	φ28	φ28	φ28	φ35
	Kapalina	φ12	φ12	φ12	φ12	φ16	φ16	φ16	φ16
Rozměry	A (mm)	960	1060	1300	1300	1300	1280	1280	1280
	B (mm)	680	680	750	750	750	710	710	710
	C (mm)	510	720	670	770	870	910	910	1210
Hmotnost (kg)									

Kondenzační teplota: 50°C, Teplotní delta K=1,3 °C

JEDNOTKA - MODEL	JZBF03MY	JZBF04MY	JZBF05MY	JZBF06MY	JZBF07MY	JZBF09MY	JZBF10MY	JZBF12MY
<b>Cena Kč</b>	45 856 Kč	47 975 Kč	54 419 Kč	57 570 Kč	58 964 Kč	69 644 Kč	75 974 Kč	86 208 Kč

Jednotka - model		JZBF15MY	JZBF20MY	JZBF25MY	JZBF30MY	JZBF35MY	JZBF40MY	JZBF50MY
Chladivo		R404A						
Napájení		400V / 50 Hz						
Kompresor	Typ	Bitzer - Polo-hermetický						
	Model	4PCS15.2Y	4NCS20.2Y	4H25.2Y	4G30.2Y	6H35.2Y	6G40.2Y	6F50.2Y
Kondenzátor	Počet ventilátorů	4	4	2	2	3	3	3
	Napájení	400	400	400	400	400	400	400
	Příkon ventilátoru (W)	180×4	180×4	800×2	800×2	800×3	800×3	800×3
Odpařovací teplota chladiva do +5°C	Výkon (W)	33 300	38 600	50 300	57 770	75 600	86 600	102 500
	Příkon (kW)	11,23	13,65	17,25	20,4	25,9	30,7	37,9
Odpařovací teplota chladiva do -5°C	Výkon (W)	27 000	31 300	40 900	46 900	61 400	70 400	83 500
	Příkon (kW)	10,45	12,6	16,1	19,04	24,2	28,6	35,5
Odpařovací teplota chladiva do -10°C	Výkon (W)	21 600	25 100	32 800	37 600	49 200	56 500	67 300
	Příkon (kW)	9,6	11,46	14,83	17,57	22,3	26,4	32,8
Připojení	Sání	φ35	φ42	φ54	φ54	φ54	φ54	φ54
	Kapalina	φ22	φ22	φ22	φ22	φ28	φ28	φ28
Rozměry	A (mm)	1280	1350	1755	1755	2555	2555	2555
	B (mm)	750	800	1050	1050	1050	1050	1050
	C (mm)	1460	1410	1050	1050	1050	1050	1050
Hmotnost (kg)								

Kondenzační teplota: 50°C, Teplotní delta K=1,3 °C

Pro jednotky nad 25 HP je kondenzátor vždy odděleně

JEDNOTKA - MODEL	JZBF15MY	JZBF20MY	JZBF25MY	JZBF30MY	JZBF35MY	JZBF40MY	JZBF50MY
<b>Cena Kč</b>	86 740 Kč	104 725 Kč	144 856 Kč	157 711 Kč	194 631 Kč	197 391 Kč	227 786 Kč

CENY PLATNÉ OD 2010/01/1B. PŘÁVO NA ZMĚNY VYHRÁŽENO.  
PRICE VALID FROM 2010/01/1B. RIGHT TO CHANGES RESERVED

## Chladicí polohermetické jednotky Bitzer - JZB

Certifikace



Záruční doba

12 měsíců

Chladivo

R404a

Termín dodání

6 - 8 týdnů po zaplacení zálohy

Platební podmínky

záloha 40%, doplatek 60% při dodání

- polo-hermetické jednotky pro chladírny a mrazírny - rozsah vypařovacích teplot -30°C až +10°C  
- napájení 400V / 50 Hz

### Standardní výbava

- polo-hermetický CE certifikovaný kompresor Bitzer,
- vzduchový kondenzátor pro kondenzační teplotu + 50°C s výkonem na okolní teplotu +38°C,
- nádrž na chladivo
- výtlačná antivibrační spojka mezi kompresorem a kondenzátorem
- uzavírací ventily 2 x na kompresoru a 1 x na nádrži
- elektro rozvodná skříň IP55 pro řízení a ovládání jednotky a kondenzátoru
- sací a výtlačný manometr se stupnicí pro chladiva R404a ...
- nízkotlaká a vysokotlaká ochrana včetně propojení
- bezpečnostní ventil na nádrži (dle výkonu)
- kontrola tlaku oleje podle typu kompresoru
- filtrdehydrátor dle výkonu jednotky
- elektromagnetický ventil 230V/50 Hz na výtlačku (dle rozměru připojení)
- řízení tlaku oleje, vyhřívání olej, kontrolka oleje
- na přání lze vyřadit odpínání hlav kompresoru a přidat odlučovač oleje

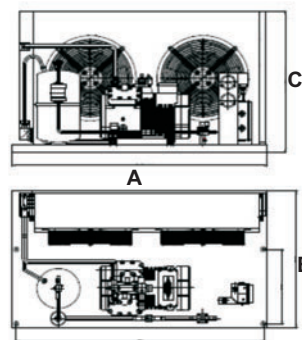

JZBF01L - JZBF06L

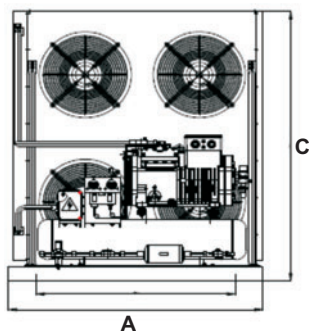

JZBF08L - JZBF25L

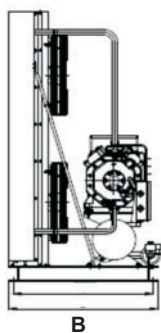

JZBF30L - JZBF40L (oddělený kondenzátor)

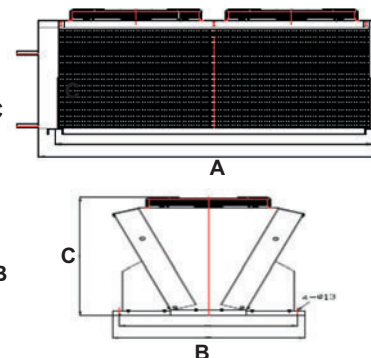
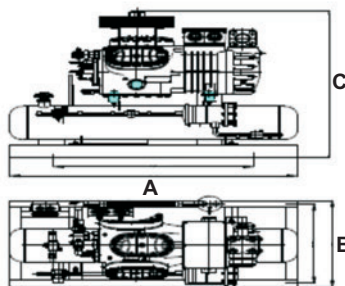

JZB-2FAN



JZB-4FAN







Sestavy pro teplotní rozsah: -15 / -20 °C

Jednotka - model		JZBF01LY	JZBF02LY	JZBF02LY	JZBF02LY	JZBF03LY	JZBF03LY	JZBF04LY	JZBF05LY	JZBF06LY
Chladivo		R404A								
Napájení		400V / 50 Hz								
Kompresor	Typ	Bitzer - Polo-hermetický								
	Model	2HC1.2Y	2FC2.2Y	2EC2.2Y	2DC2.2Y	2CC3.2Y	4FC3.2Y	4EC4.2Y	4DC5.2Y	4CC6.2Y
Kondenzátor	Počet ventilátorů	1	1	1	1	2	2	2	2	2
	Napájení	400	400	400	400	400	400	400	400	400
	Příkon ventilátoru (W)	140	140	180	180	140×2	140×2	180×2	180×2	180×2
Odpárovací teplota chladiva -20°C	Výkon (W)	1 780	2 570	3 000	3 350	4 230	4 720	5 860	6 930	7 940
	Příkon (W)	1,25	1,73	2,09	2,4	2,79	3,25	4,01	4,67	5,67
Odpárovací teplota chladiva -25°C	Výkon (W)	1 340	1 950	2 250	2 520	3 150	3 560	4 430	5 260	5 780
	Příkon (W)	1,07	1,49	1,82	2,09	2,46	2,88	3,57	4,23	5
Odpárovací teplota chladiva -30°C	Výkon (W)	970	1 440	1 630	1 850	2 280	2 610	3 250	3 880	0
	Příkon (W)	0,88	1,27	1,56	1,8	2,19	2,52	3,04	3,82	0
Připojení	Sání	φ16	φ16	φ22	φ22	φ22	φ22	φ22	φ28	φ28
	Kapalina	φ10	φ10	φ10	φ12	φ12	φ12	φ12	φ12	φ12
Rozměry	A (mm)	620	620	620	620	960	960	1060	1060	1300
	B (mm)	650	650	650	650	680	680	680	680	750
	C (mm)	510	510	560	560	460	510	620	720	670

Kondenzační teplota: 50°C, Teplotní delta K=13 °C

JEDNOTKA - MODEL	JZBF01LY	JZBF02LY	JZBF02LY	JZBF02LY	JZBF03LY	JZBF03LY	JZBF04LY	JZBF05LY	JZBF06LY
Cena Kč	32 694 Kč	34 395 Kč	41 199 Kč	43 932 Kč	44 963 Kč	48 226 Kč	50 766 Kč	54 865 Kč	64 123 Kč

Jednotka - model		JZBF08LY	JZBF10LY	JZBF12LY	JZBF15LY	JZBF20LY	JZBF25LY	JZBF30LY	JZBF40LY
Chladivo		R404A							
Napájení		400V / 50 Hz							
Kompresor	Typ	Bitzer - Polo-hermetický							
	Model	4TCS8.2Y	4PCS10.2Y	4NCS12.2Y	4H15.2Y	4G20.2Y	6H25.2Y	6G30.2Y	6F40.2Y
Kondenzátor	Počet ventilátorů	2	2	4	4	4	4	2	2
	Napájení	400	400	400	400	400	400	400	400
	Příkon ventilátoru (W)	250×2	250×2	180×4	180×4	180×4	180×4	800×2	800×2
Odpárovací teplota chladiva -20°C	Výkon (W)	11 330	13 140	15 500	19 790	23 000	29 700	34 500	41 500
	Příkon (W)	6,87	7,88	9,2	12,5	14,83	18,75	22,2	27
Odpárovací teplota chladiva -25°C	Výkon (W)	8 550	9 930	11 600	14 910	17 330	22 400	26 000	31 400
	Příkon (W)	6,09	6,91	8,09	10,85	13,14	16,28	19,71	23,7
Odpárovací teplota chladiva -30°C	Výkon (W)	6 260	7 250	8 460	10 820	12 600	16 240	18 900	23 000
	Příkon (W)	5,25	5,89	6,94	9,21	11,23	13,81	16,85	20,2
Připojení	Sání	φ35	φ35	φ35	φ42	φ54	φ54	φ54	φ54
	Kapalina	φ16	φ16	φ22	φ22	φ22	φ22	φ22	φ28
Rozměry	A (mm)	1280	1280	1280	1280	1350	1350	1755	1755
	B (mm)	710	710	750	800	850	850	1050	1050
	C (mm)	910	910	1210	1460	1410	1410	1050	1050

Kondenzační teplota: 50°C, Teplotní delta K=13 °C

Pro jednotky nad 30 HP je kondenzátor vždy oddělená

JEDNOTKA - MODEL	JZBF08LY	JZBF10LY	JZBF12LY	JZBF15LY	JZBF20LY	JZBF25LY	JZBF30LY	JZBF40LY
Cena Kč	75 723 Kč	79 459 Kč	86 793 Kč	111 936 Kč	130 967 Kč	144 380 Kč	156 819 Kč	204 028 Kč

CENY PLATNÉ OD 2010/01/1B. PRAVO NA ZMĚNY VYHRAŽENO.  
PRICE VALID FROM 2010/01/1B. RIGHT TO CHANGES RESERVED

Produkty řady MAC jsou výparníky pro různé chladírenské a mrazírenské sklady.

Jsou rozděleny do různých skupin podle teploty, H skupiny pro 0 °C, ~ pod -35 °C požadavek 4, 6, 8,5, 10 mm fin prostoru.

Povrch výparníku je vyroben z nerezavějícího hliníkové plechu  
Možnost dodání v nerezové úpravě.

Hlavní části výparníku jsou vyrobeny z komponentů světově proslulých značek, včetně nízkoteplotních motorů.

Certifikace:



Modelové označení:

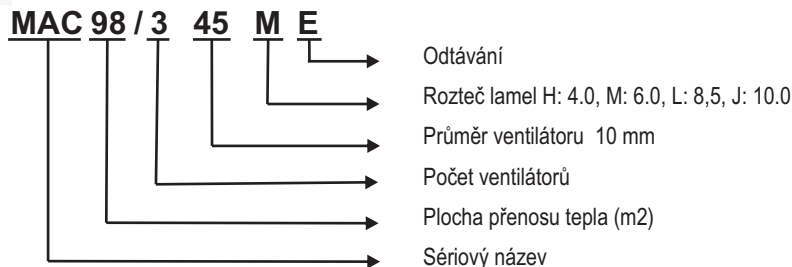

**Rozteč lamel 4.0 mm pro teploty od 0°C**

Model	Cena		Výkon DT=8K kW	Plocha m2	Vzduch m3/h	Dofuk m	Obsah potrubí dm3	Ventilátor				Odtávání			
	Standard	Nerez						V	Průměr	Počet	Příkon	Napětí	Příkon (kW)		
	Kč							v	mm	n	w	v	Spirála	Vana	
Ventilátor (průměr) φ350	MAC17/135HE	15 885	17 270	3.67	16.8	2500	12	4.0	400	350	1	150	230	1.2	0.6
	MAC25/135HE	17 070	19 160	5.15	25.2	2300	11	6.0	400	350	1	150	230	1.2	0.6
	MAC34/235HE	22 030	28 820	7.34	33.6	5000	13	7.7	400	350	2	300	230	2.4	1.2
	MAC51/235HE	25 020	29 230	10.36	50.5	4600	12	11.5	400	350	2	300	230	3.6	1.2
	MAC51/335HE	28 400	32 605	11.12	50.5	7500	14	11.3	400	350	3	450	230	3.0	1.5
MAC76/335HE	32 550	38 840	15.49	75.7	6900	13	17	400	350	3	450	230	4.5	1.5	
Ventilátor (průměr) φ450	MAC48/145HE	23 505	27 460	9.98	47.7	5000	14	11.1	400	450	1	480	230	3.3	1.3
	MAC64/145HE	25 930	31 210	12.07	63.5	4800	12	14.7	400	450	1	480	230	4.4	1.3
	MAC95/245HE	36 400	44 240	19.95	95.3	10000	16	21.4	400	450	2	960	230	6.0	2.4
	MAC127/245HE	40 940	51 440	24.13	127	9600	14	28.5	400	450	2	960	230	8.0	2.4
	MAC143/345HE	49 880	61 710	29.93	143	15000	18	31.8	400	450	3	1440	230	9.0	3.3
	MAC191/345HE	56 770	72 545	36.29	191	14400	16	42.4	400	450	3	1440	230	12.0	3.3
	MAC191/445HE	60 580	76 355	39.9	191	20000	18	42.1	400	450	4	1920	230	12.0	3.8
MAC254/445HE	71 490	92 490	48.26	254	19200	16	55	400	450	4	1920	230	16.0	3.8	
Ventilátor (průměr) φ560	MAC206/255HE	60 530	77 580	39.14	205.6	15600	20	45.8	400	560	2	1860	230	12	4
	MAC257/255HE	68 545	89 800	46.48	257	15200	18	57.3	400	560	2	1860	230	16	4
	MAC310/355HE	83 400	108 030	58.19	308.4	23400	22	68.2	400	560	3	2790	230	20	4
	MAC385/355HE	95 210	127 050	69.71	385.4	22800	20	85.2	400	560	3	2790	230	24	4
	MAC410/455HE	105 050	138 920	78.29	411	31200	23	90.6	400	560	4	3720	230	26	6
MAC514/455HE	120 580	163 085	93.05	514	30400	21	113.2	400	560	4	3720	230	30	6	
Ventilátor (průměr) φ630	MAC290/263HE	85 930	109 900	54.86	287.8	23600	30	64.2	400	630	2	4500	230	18	4.0
	MAC360/263HE	98 325	128 075	65.05	359.7	21600	28	80.3	400	630	2	4500	230	24	4
	MAC432/363HE	119 150	154 850	82.19	431.7	35400	30	95.5	400	630	3	6750	230	28	6
	MAC540/363HE	135 350	179 970	97.62	539.6	32400	28	119	400	630	3	6750	230	35	6
	MAC576/463HE	157 215	204 830	109.52	575.6	47200	30	127	400	630	4	9000	230	40	8
	MAC720/463HE	177 680	237 180	130.2	719.5	43200	28	159	400	630	4	9000	230	50	8

Kapacitní zkouška: teplota chladírny : 0°C, odpařující teplota: -8°C, DT: 8K, Chladivo: R404a

Při dodávce výparníků bez topných tyčí sleva 4% z ceny výparníku. (Modelové označení "bez koncového písmene E")

**Rozteč lamel 6.0 mm pro teploty od -18°C**

Model	Cena		Výkon DT=8K kW	Plocha m <sup>2</sup>	Vzduch m <sup>3</sup> /h	Dofuk m	Obsah potrubí dm <sup>3</sup>	Ventilátor				Odtávání			
	Standard	Nerez						Napětí v	Průměr mm	Počet n	Příkon w	Napětí v	Příkon (kW)		
	Kč												Spirála	Vana	
Ventilátor (průměr) φ350	MAC12/135ME	15 570	16 560	2.95	11.5	2800	13	4.0	400	350	1	150	230	1.2	0.6
	MAC17/135ME	16 675	18 090	4.11	17.3	2500	12	6.0	400	350	1	150	230	1.2	0.6
	MAC23/235ME	21 465	23 360	5.9	23.0	5600	14	7.7	400	350	2	300	230	2.4	1.2
	MAC35/235ME	24 200	27 110	8.22	34.6	5000	13	11.5	400	350	2	300	230	3.6	1.2
	MAC35/335ME	27 550	30 430	8.87	34.6	8400	15	11.3	400	350	3	450	230	3.0	1.5
	MAC52/335ME	31 390	35 710	12.35	51.9	7500	14	17	400	350	3	450	230	4.5	1.5
Ventilátor (průměr) φ450	MAC33/145ME	22 740	25 480	7.26	32.6	5200	15	11.1	400	450	1	480	230	3.3	1.3
	MAC44/145ME	24 970	28 615	8.68	43.5	5000	14	14.7	400	450	1	480	230	4.4	1.3
	MAC65/245ME	34 930	40 320	14.54	65.2	10400	16	21.4	400	450	2	960	230	6.0	2.4
	MAC87/245ME	39 080	46 275	17.39	87	10000	15	28.5	400	450	2	960	230	8.0	2.4
	MAC98/345ME	47 370	55 470	21.95	98	15600	18	31.8	400	450	3	1440	230	9.0	3.3
	MAC131/345ME	54 000	64 810	26.03	130.6	15000	16	42.4	400	450	3	1440	230	12.0	3.3
	MAC131/445ME	57 725	68 565	29.17	130.6	20800	20	42.1	400	450	4	1920	230	12.0	3.8
	MAC174/445ME	67 820	82 220	34.68	174	20000	18	55	400	450	4	1920	230	16.0	3.8
Ventilátor (průměr) φ560	MAC141/255ME	57 620	69 280	30.1	140.8	16600	24	45.8	400	560	2	1860	230	12	4.0
	MAC176/255ME	64 990	79 640	35.24	176	15600	22	57.3	400	560	2	1860	230	16	4.0
	MAC210/355ME	78 080	95 440	43.24	211.2	24900	26	68.2	400	560	3	2790	230	20	4.0
	MAC264/355ME	89 930	111 750	52.76	264	23400	24	85.2	400	560	3	2790	230	24	4.0
	MAC282/455ME	99 350	122 670	56.29	281.6	33200	28	90.6	400	560	4	3720	230	26	6.0
	MAC352/455ME	113 605	142 710	70.38	352	31200	26	113.2	400	560	4	3720	230	30	6.0
Ventilátor (průměr) φ630	MAC197/263ME	81 730	98 010	41.3	197.1	23600	28	64.2	400	630	2	4500	230	18	4.0
	MAC246/263ME	93 215	113 560	49.24	246.4	21600	24	80.3	400	630	2	4500	230	24	4.0
	MAC296/363ME	112 940	137 410	62	295.7	35400	30	95.5	400	630	3	6750	230	28	6.0
	MAC370/363ME	127 810	158 410	73.9	369.6	32400	26	119	400	630	3	6750	230	35	6.0
	MAC394/463ME	148 945	181 520	82.57	394.2	47200	30	127	400	630	4	9000	230	40	8.0
	MAC493/463ME	167 630	208 390	98.57	492.8	43200	28	159	400	630	4	9000	230	50	8.0

Kapacitní zkouška: teplota chladímy : 0°C, odpařující teplota: -8°C, DT: 8K, Chladivo: R404a

Při dodávce výparníků bez topných tyčí sleva 4% z ceny výparníku. (Modelové označení "bez koncového písmene E")

**Rozteč lamel 8.5 mm pro teploty od -25°C**

Model	Cena		Výkon DT=8K kW	Plocha m <sup>2</sup>	Vzduch m <sup>3</sup> /h	Dofuk m	Obsah potrubí dm <sup>3</sup>	Ventilátor				Odtávání			
	Standard	Nerez						Napětí v	Průměr mm	Počet n	Přikon w	Napětí v	Přikon (kW)		
	Kč												Spirála	Vana	
Ventilátor (průměr) φ350	MAC9/135LE	15 574	16 336	2.47	8.6	3000	13	4.0	400	350	1	150	230	1.2	0.6
	MAC13/135LE	16 675	17 748	3.33	13.0	2600	11	6.0	400	350	1	150	230	1.2	0.6
	MAC17/235LE	21 465	22 876	4.94	17.3	6000	13	7.7	400	350	2	300	230	2.4	1.2
	MAC26/235LE	24 203	26 348	6.65	25.9	5200	12	11.5	400	350	2	300	230	3.6	1.2
	MAC26/335LE	27 553	29 698	7.32	25.9	9000	14	11.3	400	350	3	450	230	3.0	1.5
	MAC39/335LE	31 335	34 581	9.98	38.9	7800	13	17	400	350	3	450	230	4.5	1.5
Ventilátor (průměr) φ450	MAC25/145LE	22 716	24 776	6.27	24.5	5000	14	11.1	400	450	1	480	230	3.3	1.3
	MAC33/145LE	24 889	27 627	7.79	32.6	4800	14	14.7	400	450	1	480	230	4.4	1.3
	MAC50/245LE	34 816	38 965	12.54	49.5	10000	18	21.4	400	450	2	960	230	6.0	2.4
	MAC65/245LE	40 122	44 215	15.49	65.2	9600	16	28.5	400	450	2	960	230	8.0	2.4
	MAC74/345LE	47 508	53 634	18.81	73.5	15000	20	31.8	400	450	3	1440	230	9.0	3.3
	MAC98/345LE	53 605	61 706	23.28	98.0	14400	18	42.4	400	450	3	1440	230	12.0	3.3
	MAC98/445LE	57 416	65 517	25.18	98.0	20000	22	42.1	400	450	4	1920	230	12.0	3.8
	MAC131/445LE	67 286	78 125	31.07	130.6	19200	20	55	400	450	4	1920	230	16.0	3.8
Ventilátor (průměr) φ560	MAC106/255LE	57 312	66 090	25.14	105.6	16600	24	45.8	400	560	2	1860	230	12	4.0
	MAC132/255LE	64 510	75 433	28.95	132.0	15600	22	57.3	400	560	2	1860	230	16	4.0
	MAC160/355LE	77 541	90 751	37.7	158.4	24900	26	68.2	400	560	3	2790	230	20	4.0
	MAC198/355LE	89 170	105 513	43.43	198.0	23400	24	85.2	400	560	3	2790	230	24	4.0
	MAC210/455LE	98 589	115 948	50.29	211.2	33200	28	90.6	400	560	4	3720	230	26	6.0
	MAC264/455LE	112 533	134 352	57.8	264.0	31200	26	113.2	400	560	4	3720	230	30	6.0
Ventilátor (průměr) φ630	MAC150/263LE	81 417	93 809	35.24	147.8	23600	28	64.2	400	630	2	4500	230	18	4.0
	MAC185/263LE	92 679	107 978	40.57	185.0	21600	24	80.3	400	630	2	4500	230	24	4.0
	MAC222/363LE	111 667	130 014	52.86	221.8	35400	30	95.5	400	630	3	6750	230	28	6.0
	MAC277/363LE	126 852	149 744	60.76	277.2	32400	26	119	400	630	3	6750	230	35	6.0
	MAC296/463LE	148 183	172 655	70.38	295.7	47200	30	127	400	630	4	9000	230	40	8.0
	MAC370/463LE	166 360	196 958	80.95	369.6	43200	28	159	400	630	4	9000	230	50	8.0

Kapacitní zkouška: teplota chladicí: 0°C, odpařující teplota: -8°C, DT: 8K, Chladivo: R404a

**Rozteč lamel 10.0 mm pro teploty od -35°C**

Model	Cena		Výkon DT=8K	Plocha	Vzduch	Dofuk	Obsah potrubí	Ventilátor				Odtávání			
	Standard	Nerez						Napětí	Průměr	Počet	Přikon	Napětí	Přikon (kW)		
	Kč		kW	m <sup>2</sup>	m <sup>3</sup> /h	m	dm <sup>3</sup>						v	mm	n
Ventilátor (průměr) φ450	MAC21/145JE	22 885	24 635	5.8	21.2	5000	14	11.1	400	450	1	480	230	3.3	1.3
	MAC28/145JE	25 143	27 458	7.22	28.3	4800	14	14.7	400	450	1	480	230	4.4	1.3
	MAC43/245JE	35 098	38 654	11.69	42.4	10000	18	21.4	400	450	2	960	230	6.0	2.4
	MAC57/245JE	39 360	44 074	14.54	56.6	9600	16	28.5	400	450	2	960	230	8.0	2.4
	MAC64/345JE	48 073	53 351	17.48	63.6	15000	20	31.8	400	450	3	1440	230	9.0	3.3
	MAC85/345JE	54 367	61 396	21.85	85.0	14400	18	42.4	400	450	3	1440	230	12.0	3.3
	MAC85/445JE	58 206	65 235	23.47	85.0	20000	22	42.1	400	450	4	1920	230	12.0	3.8
	MAC113/445JE	68 330	77 645	29.07	113.2	19200	20	55	400	450	4	1920	230	16.0	3.8
Ventilátor (průměr) φ560	MAC92/255JE	58 102	65 695	25.24	91.5	16600	24	45.8	400	560	2	1860	230	12	4.0
	MAC115/255JE	65 498	74 982	29.43	114.4	15600	22	57.3	400	560	2	1860	230	16	4.0
	MAC140/355JE	78 727	90 299	37.9	137.3	24900	26	68.2	400	560	3	2790	230	20	4.0
	MAC172/355JE	90 638	104 864	44.19	172	23400	24	85.2	400	560	3	2790	230	24	4.0
	MAC183/455JE	100 170	115 299	50.57	183	33200	28	90.6	400	560	4	3720	230	26	6.0
	MAC230/455JE	113 775	132 799	58.86	228.8	31200	26	113.2	400	560	4	3720	230	30	6.0
Ventilátor (průměr) φ630	MAC130/263JE	82 518	93 244	35.3	128.1	23600	28	64.2	400	630	2	4500	230	18	4.0
	MAC160/263JE	94 034	107 272	41.24	160.2	21600	24	80.3	400	630	2	4500	230	24	4.0
	MAC192/363JE	113 981	129 873	53.05	192.2	35400	30	95.5	400	630	3	6750	230	28	6.0
	MAC240/363JE	128 913	148 756	61.8	240.2	32400	26	119	400	630	3	6750	230	35	6.0
	MAC256/463JE	150 384	171 526	70.76	256.3	47200	30	127	400	630	4	9000	230	40	8.0
	MAC320/463JE	169 098	195 546	82.38	320.3	43200	28	159	400	630	4	9000	230	50	8.0

Kapacitní zkouška: teplota chladimy : 0°C, odpařující teplota: -8°C, DT: 8K, Chladivo: R404a

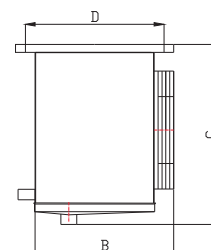
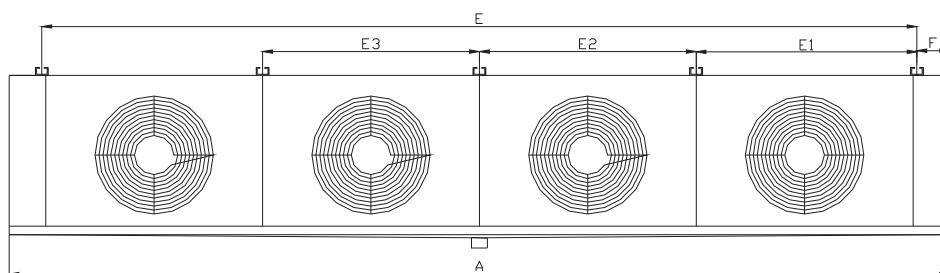

CENY PLATNÉ OD 2010/01/B. PRAVO NA ZMĚNY VYHRAŽENO.  
PRICE VALID FROM 2010/01/B. RIGHT TO CHANGES RESERVED

Model	Celkové rozměry (mm)			Instalační rozměry (mm)						Průměr spojení (mm)		Odtoková trubka
	A	B	C	D	E	E1	E2	E3	F	Prívod	Vývod	
MAC17/135HE	885	460	575	430	635	-	-	-	122.5	φ12.7	φ22	1"
MAC12/135ME												
MAC9/135LE												
MAC25/135HE	885	460	575	430	635	-	-	-	122.5	φ12.7	φ22	1"
MAC17/135ME												
MAC13/135LE												
MAC34/235HE	1485	460	575	430	1235	-	-	-	122.5	φ12.7	φ28	1"
MAC23/235ME												
MAC17/235LE												
MAC51/235HE	1485	460	575	430	1235	-	-	-	122.5	φ12.7	φ28	1"
MAC35/235ME												
MAC26/235LE												
MAC51/335HE	2085	460	575	430	1835	-	-	-	122.5	φ12.7	φ28	2"
MAC35/335ME												
MAC26/335LE												
MAC76/335HE	2085	460	575	430	1835	-	-	-	122.5	φ16	φ35	2"
MAC52/335ME												
MAC39/335LE												
MAC48/145HE	1205	600	730	575	890	-	-	-	155	φ22	φ35	1"
MAC33/145ME												
MAC25/145LE												
MAC21/145JE...												
MAC64/145HE	1205	600	730	575	890	-	-	-	155	φ22	φ35	1"
MAC44/145ME												
MAC33/145LE												
MAC28/145JE												
MAC95/245HE	2055	600	730	575	1740	870	-	-	155	φ22	φ42	2"
MAC65/245ME												
MAC50/245LE												
MAC43/245JE...												
MAC127/245HE	2055	600	730	575	1740	870	-	-	155	φ22	φ42	2"
MAC87/245ME												
MAC65/245LE												
MAC57/245JE												
MAC143/345HE	2905	600	730	575	2590	870	850	-	155	φ28	φ42	2-1"
MAC98/345ME												
MAC74/345LE												
MAC64/345JE...												
MAC191/345HE	2905	600	730	575	2590	870	850	-	155	φ28	φ42	2-1"
MAC131/345ME												
MAC98/345LE												
MAC85/345JE												
MAC191/445HE	3755	600	730	575	3440	870	850	850	155	φ28	φ42	2"
MAC131/445ME												
MAC98/445LE												
MAC85/445JE												
MAC254/445HE	3755	600	730	575	3440	870	850	850	155	φ28	φ54	2"
MAC174/445ME												
MAC131/445LE												
MAC113/445JE												

Model	Celkové rozměry (mm)			Instalační rozměry (mm)						Průměr spojení (mm)		Odtoková trubka
	A	B	C	D	E	E1	E2	E3	F	Přívod	Vývod	
MAC206/256HE	2577	715	890	615	2240	1120	1120	-	166	φ28	φ54	2-1"
MAC141/256ME												
MAC106/256LE												
MAC92/256JE												
MAC257/256HE	2577	715	890	615	2240	1120	1120	-	166	φ28	φ54	2-1"
MAC176/256ME												
MAC132/256LE												
MAC115/256JE												
MAC310/356HE	3677	715	890	615	3340	1120	1100	-	166	φ35	φ54	2-1"
MAC210/356ME												
MAC160/356LE												
MAC140/356JE												
MAC385/356HE	3677	715	890	615	3340	1120	1100	-	166	φ35	φ54	2-1"
MAC264/356ME												
MAC198/356LE												
MAC172/356JE												
MAC410/456HE	4777	715	890	615	4440	1120	1100	1100	166	2× φ28	2× φ54	2-2"
MAC282/456ME												
MAC210/456LE												
MAC183/456JE												
MAC514/456HE	4777	715	890	615	4440	1120	1100	1100	166	2× φ28	2× φ54	2-2"
MAC352/456ME												
MAC264/456LE												
MAC230/455JE												
MAC290/263HE	2577	775	1186	685	2240	1120	1120	-	166	φ28	φ54	2-1"
MAC197/263ME												
MAC150/263LE												
MAC130/263JE												
MAC360/263HE	2577	775	1186	685	2240	1120	1120	-	166	φ28	φ54	2-1"
MAC240/263ME												
MAC185/263LE												
MAC160/263JE												
MAC430/363HE	3677	775	1186	685	3340	1120	1100	-	166	φ35	φ54	2-1"
MAC296/363ME												
MAC222/363LE												
MAC190/363JE												
MAC540/363HE	3677	775	1186	685	3340	1120	1100	-	166	φ35	φ54	2-1"
MAC370/363ME												
MAC277/363LE												
MAC240/363JE												
MAC576/463HE	4777	775	1186	685	4440	1120	1100	1100	166	2× φ28	2× φ54	2-2"
MAC394/463ME												
MAC296/463LE												
MAC286/463JE												
MAC720/463HE	4777	775	1186	685	4440	1120	1100	1100	166	2× φ28	2× φ54	2-2"
MAC493/463ME												
MAC370/463LE												
MAC320/463JE												

 CENY PLATNÉ OD 2010/01/B. PRAVO NA ZMĚNY VYHRÁŽENO.  
 PRICE VALID FROM 2010/01/B. RIGHT TO CHANGES RESERVED

 KOMPONENTY CHLAZENÍ  
 COOLING COMPONENTS

CERTIFIKACE ISO 9001:2009

WWW.FRIGOMONT.CZ

Produkty řady D jsou výparníky pro různé chladírenské a mrazírenské skl

Jsou rozděleny do různých skupin podle teploty,  
DL skupiny do 0 °C, DD do -18 °C a DJ pod -25 °C.

Všechny výrobky jsou nerezavějící, korozi odolné  
a vysoce spolehlivé. Standardně vyrobeny z ocelového  
lakovaného plechu bílé barvy. Možnost dodání v nerezové úpravě.  
Možná montáž vyduchových potrubí.



Hlavní části výparníku jsou vyrobeny z komponentů světově  
proslulých značek, včetně nízkoteplotních motorů. Odtávací topný článek je vyroben z nerezové oceli.

Certifikace:



Modelové označení:

**D L - 16 / 80**

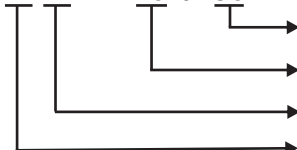

Plocha přenosu tepla (m<sup>2</sup>)

Výkon (kW)

Teploty: L: -5~-5°C, D:-15~-20°C, J: pod -25;C

Sériový název

**Rozteč lamel 4.5 mm pro teploty do 0°C**

Model	Cena		Výkon DT=8K kW	Plocha m <sup>2</sup>	Vzduch m <sup>3</sup> /h	Dofuk m	Obsah potrubí dm <sup>3</sup>	Ventilátor				Odtávání		
	Standard	Nerez						Napětí V	Průměr mm	Počet ks	Příkon W	Napětí V	Příkon (kW) Spirála Vana	
	Kč													
DL-2/10	12 554	13 373	1.92	10	1700	10	2	400	330	1	1×90	230	1.0	0.5
DL-3/15	13 175	15 264	3.21	15	3400	10	2.5	400	330	2	2×90	230	1.8	0.9
DL-4/20	14 361	16 026	4.28	20	3400	10	3.4	400	330	2	2×90	230	1.8	0.9
DL-6/25	17 852	19 912	5.46	25	5100	10	5.0	400	330	3	3×90	230	2.4	1.2
DL-8/40	18 275	21 578	8.02	40	6000	12	7.5	400	400	2	2×250	230	2.0	1.0
DL-12/55	19 771	24 315	11.55	55	6000	12	9.9	400	400	2	2×250	230	3.0	1.5
DL-17/80	24 654	31 259	16.8	80	12000	15	14.5	400	500	2	2×750	230	4.5	1.5
DL-22/105	27 110	35 775	22.4	105	12000	15	20.1	400	500	2	2×750	230	4.5	1.5
DL-26/125	33 565	43 896	26.3	125	18000	15	23.8	400	500	3	3×750	230	7.2	1.8
DL-34/160	37 319	50 557	33.7	160	18000	15	29.8	400	500	3	3×750	230	8.0	2.0
DL-39/185	41 525	56 823	38.9	185	26000	17	33.7	400	550	3	3×1150	230	8.0	2.2
DL-45/210	45 476	62 835	45.0	210	26000	17	37.9	400	550	3	3×1150	230	10.0	2.2
DL-55/260	54 011	75 491	54.6	260	35000	17	47	400	550	4	4×1150	230	12.0	2.2
DL-69/330	61 067	88 334	69.3	330	35000	17	58.5	400	550	4	4×1150	230	16.0	4.4
DL-78/370	67 494	98 091	77.7	370	35000	17	68.7	400	550	4	4×1150	230	18.0	4.4
DL-86/410	71 248	105 148	86.1	410	35000	17	73.9	400	550	4	4×1150	230	20.0	4.4
DL-93/443	74 268	110 906	93.0	443	35000	17	78.5	400	550	4	4×1150	230	22.0	4.4
DL-97/460	82 577	120 598	96.6	460	35000	17	85.7	400	550	4	4×1150	230	23.0	4.4
DL-110/520	100 839	143 828	109.2	520	50000	20	96.4	400	650	4	4×2200	230	24.0	5.2
DL-122/580	107 783	155 711	121.8	580	50000	20	107.1	400	650	4	4×2200	230	26.0	5.2

Při dodávce výparníků bez topných tyčí sleva 4% z ceny výparníku.



pro teploty do -25°C

**Rozteč lamel 6.0 mm pro teploty do -18°C**

Model	Cena		Výkon DT=8K	Plocha	Vzduch	Dofuk	Obsah potrubí	Ventilátor				Odtávání		
	Standard	Nerez						Napětí	Průměr	Počet	Příkon	Napětí	Příkon (kW)	
	Kč		kW	m <sup>2</sup>	m <sup>3</sup> /h	m	dm <sup>3</sup>	V	mm	ks	W	V	Spirála	Vana
DD-1.3/7	12 498	13 090	1.3	7	1700	10	2	400	330	1	1×90	230	1.0	0.5
DD-2/12	13 965	14 953	2.23	12	3400	10	2.5	400	330	2	2×90	230	1.8	0.9
DD-3/15	14 304	15 546	2.8	15	3400	10	3.4	400	330	2	2×90	230	1.8	0.9
DD-4/22	17 739	19 573	4.11	22	5100	10	5.0	400	330	3	3×90	230	2.4	1.2
DD-6/30	18 275	20 759	5.62	30	6000	12	7.5	400	400	2	2×250	230	3.0	1.0
DD-7/40	19 799	23 102	7.44	40	6000	12	9.9	400	400	2	2×250	230	4.5	1.5
DD-12/60	24 880	29 848	11.72	60	12000	15	14.6	400	500	2	2×750	230	7.5	1.5
DD-15/80	27 505	34 110	15.0	80	12000	15	20.1	400	500	2	2×750	230	7.5	3.0
DD-19/100	33 762	42 004	18.6	100	18000	15	23.8	400	500	3	3×750	230	9.0	3.6
DD-23/120	37 432	47 367	23.36	120	18000	15	29.8	400	500	3	3×750	230	10.0	4.0
DD-27/140	41 496	53 069	27.3	140	26000	17	33.7	400	550	3	3×1150	230	12.0	4.4
DD-31/160	45 363	58 601	31.14	160	26000	17	37.9	400	550	3	3×1150	230	14.0	4.4
DD-37/200	53 898	70 438	37.42	200	35000	17	47	400	550	4	4×1150	230	16.0	4.4
DD-47/250	60 108	80 769	46.83	250	35000	17	58.5	400	550	4	4×1150	230	18.0	4.4
DD-54/290	66 365	90 329	54.2	290	35000	17	68.7	400	550	4	4×1150	230	20.0	4.4
DD-58/310	69 978	95 579	58.0	310	35000	17	73.9	400	550	4	4×1150	230	22.0	4.4
DD-62/330	72 913	100 180	61.7	330	35000	17	78.5	400	550	4	4×1150	230	24.0	4.4
DD-69/370	81 053	111 650	69.2	370	35000	17	85.7	400	550	4	4×1150	230	26.0	4.4
DD-79/420	99 682	134 400	78.5	420	50000	20	96.4	400	650	4	4×2200	230	29.0	5.2
DD-88/470	106 344	145 183	87.9	470	50000	20	107.1	400	650	4	4×2200	230	34.0	5.2

**Rozteč lamel 9.0 mm pro teploty do -25°C**

Model	Cena		Výkon DT=8K	Plocha	Vzduch	Dofuk	Tube V	Ventilátor				Odtávání		
	Standard	Nerez						Napětí	Průměr	Počet	Příkon	Napětí	Příkon (kW)	
	Kč		kW	m <sup>2</sup>	m <sup>3</sup> /h	m	dm <sup>3</sup>	V	mm	nks	W	V	Spirála	Vana
DJ-1.4/8	13 909	14 558	1.39	8	3400	10	2.5	400	330	2	2×90	230	1.8	0.9
DJ-2/12	13 965	14 953	2.0	12	3400	10	3.4	400	330	2	2×90	230	1.8	0.9
DJ-3/15	16 365	17 607	2.5	15	5100	10	5.0	400	330	3	3×90	230	2.4	1.2
DJ-4/20	18 077	19 743	3.81	20	6000	12	7.5	400	400	2	2×250	230	3.0	1.0
DJ-5/30	19 517	22 001	5.1	30	6000	12	9.9	400	400	2	2×250	230	4.5	1.5
DJ-8/40	24 485	27 787	7.67	40	12000	15	14.6	400	500	2	2×750	230	7.5	1.5
DJ-10/55	26 941	31 485	10.41	55	12000	15	20.1	400	500	2	2×750	230	7.5	3.0
DJ-13/70	31 795	37 582	12.84	70	18000	15	23.8	400	500	3	3×750	230	9.0	3.6
DJ-16/85	36 585	43 613	15.79	85	18000	15	29.8	400	500	3	3×750	230	10.0	4.0
DJ-19/100	40 565	48 835	18.49	100	26000	17	33.7	400	550	3	3×1150	230	12.0	4.4
DJ-21/115	44 178	53 662	20.99	115	26000	17	37.9	400	550	3	3×1150	230	14.0	4.4
DJ-24/140	49 964	61 537	23.9	140	35000	17	47.0	400	550	4	4×1150	230	16.0	4.4
DJ-29/170	58 442	72 499	28.96	170	35000	17	58.5	400	550	4	4×1150	230	18.0	4.4
DJ-35/204	63 128	79 979	34.7	204	35000	17	68.7	400	550	4	4×1150	230	20.0	4.4
DJ-36/210	67 833	85 192	35.9	210	35000	17	73.9	400	550	4	4×1150	230	22.0	4.4
DJ-39/232	70 655	89 821	39.4	232	35000	17	78.5	400	550	4	4×1150	230	26.0	4.4
DJ-43/250	76 047	96 708	42.5	250	35000	17	85.7	400	550	4	4×1150	230	26.0	4.4
DJ-48/280	96 916	120 062	47.6	280	50000	20	96.4	400	650	4	4×2200	230	29.0	5.2
DJ-53/310	103 295	128 925	52.7	310	50000	20	107.1	400	650	4	4×2200	230	34.0	5.2

 CENY PLATNÉ OD 2010/01/1B. PRAVO NA ZMĚNY VYHRÁŽENO.  
 PRICE VALID FROM 2010/01/1B. RIGHT TO CHANGES RESERVED.

 KOMPONENTY CHLAZENÍ  
 COOLING COMPONENTS

CERTIFIKACE ISO 9001:2009

WWW.FRIGOMONT.CZ

Model	Celkové rozměry (mm)			Instalační rozměry (mm)						Hmotnost kg	Průměr spojení (mm)		Odtoková trubka
	A	B	C	D	E	E1	E2	E3	F		Přívod	Vývod	
DL-2/10	730	415	465	310	530	-	-	-	75	25	φ12	φ16	1"
DD-1.3/7													
DL-3/15	1110	415	465	310	910	-	-	-	75	75	φ12	φ16	
DD-2/12													
DJ-1.4/8													
DL-4/20	1110	415	465	310	910	-	-	-	75	75	φ12	φ22	
DD-3/15													
DJ-2/12													
DL-6/25	1560	415	465	310	1360	-	-	-	75	75	φ12	φ22	
DD-4/22													
DJ-3/15													
DL-8/40	1385	585	525	420	1095	547.5	-	-	115	115	φ16	φ28	2"
DD-6/30													
DJ-4/20													
DL-12/55	1760	585	525	420	1470	735	-	-	115	115	φ16	φ28	
DD-7/40													
DJ-5/30													
DL-17/80	1920	675	690	540	1640	820	-	-	110	110	φ16	φ35	
DD-12/60													
DJ-8/40													
DL-22/105	1920	675	635	540	1640	820	-	-	110	110	φ16	φ35	
DD-15/80													
DJ-10/55													
DL-26/125	2420	675	600	540	2150	725	700	-	95	95	φ16	φ42	
DD-19/100													
DJ-13/70													
DL-34/160	2720	730	655	590	2450	825	800	-	95	95	φ22	φ42	
DD-23/120													
DJ-16/85													
DL-39/185	2612	800	760	630	2342	796	750	-	95	95	φ22	φ42	
DD-27/140													
DJ-19/100													
DL-45/210	2720	800	815	630	2450	825	800	-	95	95	φ22	φ54	
DD-31/160													
DJ-21/115													
DL-55/260	3312	800	815	630	3042	771	750	750	95	95	φ28	φ54	
DD-37/200													
DJ-24/140													
DL-69/330	3120	900	825	730	2850	721	700	700	95	95	φ28	φ54	
DD-47/250													
DJ-29/170													
DL-78/370	3612	900	825	730	3342	846	825	825	95	95	φ28	φ54	
DD-54/290													
DJ-35/204													
DL-83/410	3412	900	925	730	3142	796	775	775	95	95	φ28	φ54	
DD-58/310													
DJ-36/210													

Model	Celkové rozměry (mm)			Instalační rozměry (mm)						Hmotnost kg	Průměr spojení (mm)		Odtoková trubka
	A	B	C	D	E	E1	E2	E3	F		Přívod	Vývod	
DL-97/443	3612	900	925	730	3342	846	825	825	95	425	φ28	φ54	2"
DD-62/330													
DJ-39/230													
DL-97/460	3950	900	925	730	3650	925	900	900	95	455	φ35	φ76	
DD-69/370													
DJ-43/250													
DL-110/520	3950	910	1025	730	3650	925	900	900	95	485	φ35	φ76	
DD-79/420													
DJ-48/280													
DL-122/580	3950	910	1125	730	3650	925	900	900	95	505	φ35	φ76	
DD-88/470													
DJ-53/310													

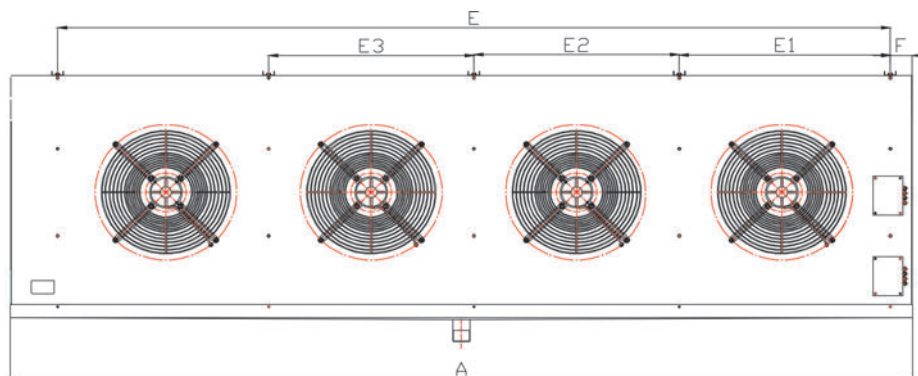
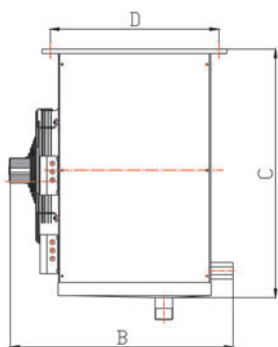

**Možnosti umístění splitové jednotky**

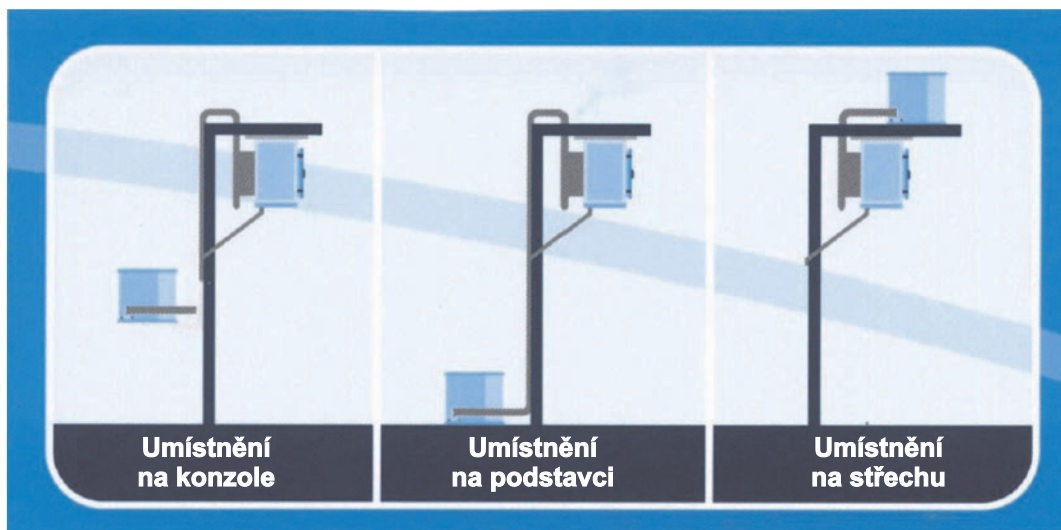

Umístění  
na konzole

Umístění  
na podstavci

Umístění  
na střeše

CENY PLATNÉ OD 2010/01/B. PŘÁVO NA ZMĚNY VYHRÁŽENO.  
PRICE VALID FROM 2010/01/B. RIGHT TO CHANGES RESERVED

Produkty řady DHF řady jsou výparníky speciálně použitelné pro chlazení a mrazení skladů a zpracováren potravin.

Jejich znakem je oboustranný výfuk s měkčícím prouděním vzduchu.

Jsou rozděleny do 2 skupin dle teploty, L skupiny, do 0 °C,

D do -18 °C.

Všechny výrobky jsou nerezavějící, korozi odolné a vysoce spolehlivé. Možnost dodání v nerez úpravě. Možná montáž vzduchových potrubí.

Hlavní části výparníku jsou vyrobeny z komponentů světově proslulých značek, včetně nízkoteplotních motorů. Odtávací topný článek je vyroben z nerezové oceli.

Certifikace:

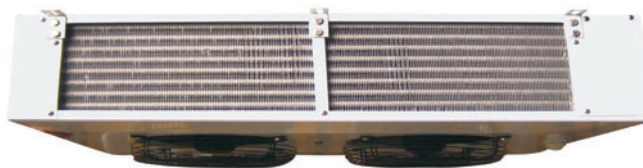

Modelové označení:

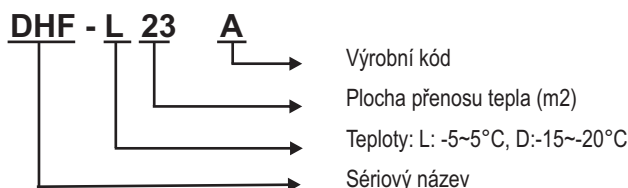

### Rozteč lamel 4.5 mm pro teploty do 0°C

Model	Cena		Výkon DT=8K kW	Plocha m <sup>2</sup>	Obsah potrubí dm <sup>3</sup>	Ventilátor				Odtávání	
	Standard	Nerez				Vzduch dm <sup>3</sup>	Průměr mm	Příkon W	Napětí V	Výkon kW	Napětí V
	Kč										
DHF-L23A	20 457 Kč	22 377 Kč	5.5	22.8	2.5	4000	400	1×250	400	0.8	230
DHF-L30A	21 841 Kč	24 296 Kč	7.3	30.4	3.4	4000	400	1×250	400	1.2	230
DHF-L42A	27 316 Kč	30 788 Kč	10.1	42.0	4.4	8000	400	2×250	400	1.4	230
DHF-L56A	27 542 Kč	32 171 Kč	13.5	56.1	5.9	8000	400	2×250	400	1.6	230
DHF-L70A	34 175 Kč	39 934 Kč	16.8	70.0	7.2	12000	400	3×250	400	2.4	230
DHF-L88A	37 083 Kč	44 337 Kč	21.0	87.6	8.9	12000	400	3×250	400	3.6	230
DHF-L117A	46 388 Kč	56 070 Kč	28.0	116.8	11.7	16000	400	4×250	400	4.8	230
DHF-L140A	50 255 Kč	61 800 Kč	33.6	140.2	14.0	16000	400	4×250	400	6.4	230

Kapacitní zkouška: teplota chladírny : 2°C, DT: 8K

Při dodávce výparníků bez topných tyčí sleva 4% z ceny výparníku.

### Rozteč lamel 6.0 mm pro teploty do -18°C

Model	Cena		Výkon DT=8K kW	Plocha m <sup>2</sup>	Obsah potrubí dm <sup>3</sup>	Ventilátor				Odtávání	
	Standard	Nerez				Vzduch dm <sup>3</sup>	Průměr mm	Příkon W	Napětí V	Výkon kW	Napětí V
	Kč										
DHF-D16A	20 655 Kč	21 982 Kč	3.1	15.6	2.5	4000	400	1×250	400	1.6	230
DHF-D21A	22 800 Kč	24 522 Kč	4.1	20.8	3.4	4000	400	1×250	400	1.8	230
DHF-D29A	27 683 Kč	30 083 Kč	5.8	28.8	4.4	8000	400	2×250	400	2.8	230
DHF-D38A	28 530 Kč	31 663 Kč	7.7	38.4	5.9	8000	400	2×250	400	3.2	230
DHF-D48A	35 163 Kč	39 143 Kč	9.6	48.0	7.2	12000	400	3×250	400	3.6	230
DHF-D60A	37 958 Kč	42 926 Kč	12.0	60.0	9.5	12000	400	3×250	400	4.8	230
DHF-D80A	47 517 Kč	54 122 Kč	16.0	80.0	10.6	16000	400	4×250	400	6.4	230
DHF-D96A	51 159 Kč	59 090 Kč	19.2	96.0	14.0	16000	400	4×250	400	8.0	230

Kapacitní zkouška: teplota chladírny : -18°C, DT: 8K

Model	Celkové rozměry (mm)			Instalační rozměry (mm)						Průměr spojení (mm)		Odtoková trubka
	A	B	C	D	E	E1	E2	E3	F	Přívod	Vývod	
DHF-D16A	900	1080	455	1030	680	-	-	-	110	φ12	φ16	2x1"
DHF-L23A												
DHF-D21A	900	1080	455	1030	680	-	-	-	110	φ12	φ22	
DHF-L30A												
DHF-D29A	1450	1080	455	1030	1230	615	-	-	110	φ16	φ22	
DHF-L42A												
DHF-D38A	1450	1080	455	1030	1230	615	-	-	110	φ16	φ2	
DHF-L56A												
DHF-D48A	1750	1080	455	1030	1530	515	500	-	110	φ16	φ35	
DHF-L70A												
DHF-D60A	1750	1080	455	1030	1530	515	500	-	110	φ16	φ35	
DHF-L88A												
DHF-D80A	2250	1080	455	1030	2030	515	500	500	110	φ22	φ42	
DHF-L117A												
DHF-D96A	2250	1080	455	1030	2030	515	500	500	110	φ22	φ42	
DHF-L140A												

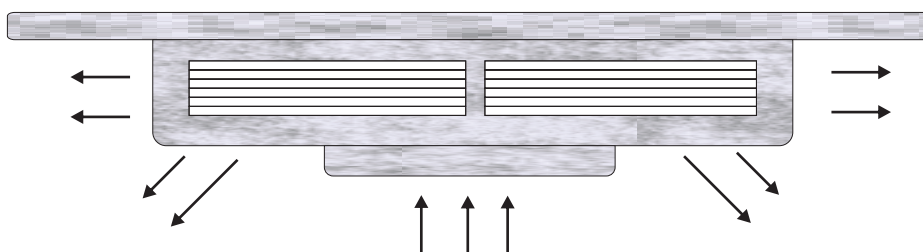
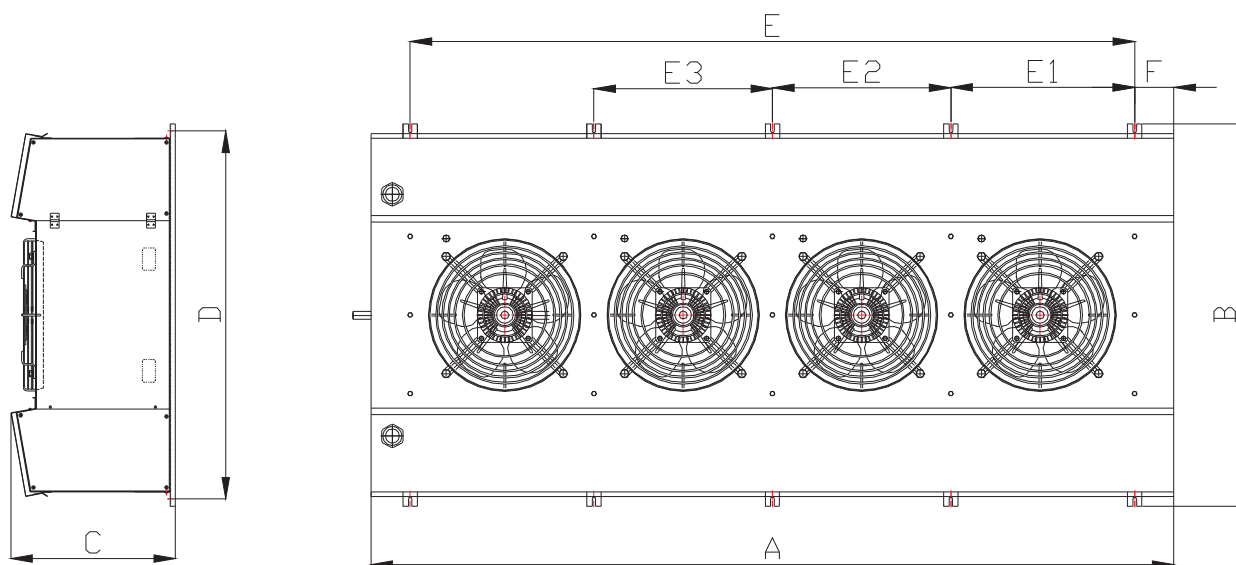

CENY PLATNÉ OD 2010/01/B. PŘÁVO NA ZMĚNY VYHRÁŽENO.  
PRICE VALID FROM 2010/01/B. RIGHT TO CHANGES RESERVED

KOMPONENTY CHLAZENÍ  
COOLING COMPONENTS

CERTIFIKACE ISO 9001:2009

WWW.FRIGOMONT.CZ

EVS typ výparníku je Freonová chladicí jednotka, která může být použita do supermarketů apod., vhodná pro vitríny do 0 °C.

Povrch výparníku je vyroben z hliníkového plechu. V jednom výparníku je různá rozteč lamel (4,5 + 9 mm), s účinností výměny tepla (bez odtávání). Standardně dodáváno bez odtávání (odtávání lze dodat na vyžádání za příplatek). Možnost dodání v nerezové úpravě za příplatek.

Certifikace 

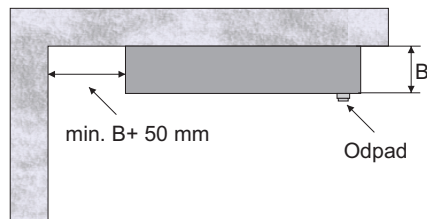

### Rozteč lamel 4.5 a 9.0 mm

Model	Cena	Výkon DT=8K kW	Plocha m <sup>2</sup>	Hmotnost Netto/Brutto	Vzduch m <sup>3</sup> /h	Dofuk m	Obsah potrubí d/m <sup>3</sup>	Ventilátor			
	Standard							Napětí	Průměr	Počet	Výkon
	Kč							V	mm	ks	W
EVS-40	2 290 Kč	0.29	1.4	4.3 / 5	410	3	0.33	230	200	1	1x40
EVS-60	2 420 Kč	0.4	2.3	4.8 / 5.5	410	3	0.48	230	200	1	1x40
EVS-100	2 910 Kč	0.63	2.4	6.3 / 7	820	5	0.54	230	200	2	2x40
EVS-130	3 170 Kč	0.66	3.8	7 / 7.8	820	5	0.8	230	200	2	2x40
EVS-180	4 880 Kč	1.28	4.8	10.5 / 11.2	1230	5	1.07	230	200	3	3x40
EVS-290	5 180 Kč	1.76	7.7	12 / 13	1230	5	1.61	230	200	3	3x40

Doprava EVS Výparníků je vždy nutná spojit s jednotkou. Objednávky zvlášť pouze od 5 ks - dle domluvy s prodejcem.

### Rozměry

Model	Celkové rozměry (mm)			Instalační rozměry (mm)						Připojovací rozměr		Odtoková trubka
	A	B	C	E	E1	E2	F2	F1	F	Přívod	Vývod	
EVS-180 a 290	1110	152	435	980	330	330	135	190	55,5	φ12	φ16	1"
EVS-100 a 130	610	152	435	480	270	-	135	190	55,5	φ9,52	φ9,52	
EVS-40 a 60	410	152	435	280	-	-	135	190	55,5	φ9,52	φ9,52	

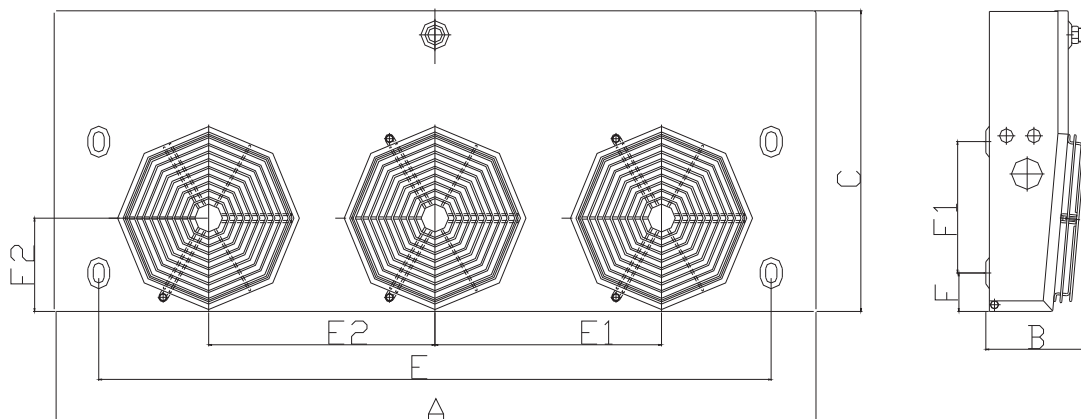

Produkty řady FD jsou výparníky pro různé chladírenské a mrazírenské sklady.

Jsou rozděleny do různých skupin podle teploty:  
H skupiny do 0 °C, M do -18 °C a L pod -25 °C.

Tyto výparníky jsou vyrobeny ze vzorkovaného hliníkového plechu, který je korozi odolný a vysoce spolehlivý.



### Modelové označení

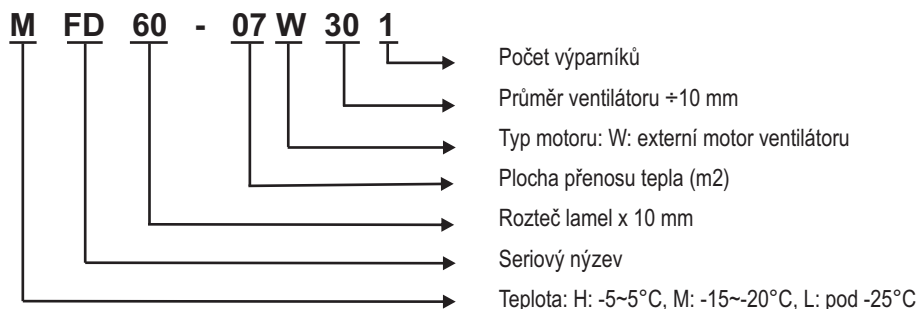

### Rozteč lamel 4.5 mm

Model	Cena Kč	Výkon DT=8K kW	Plocha m <sup>2</sup>	Vzduch m <sup>3</sup> /h	Dofuk m	Obsah potrubí dm <sup>3</sup>	Ventilátor				Odtávání		
							Napětí V	Průměr mm	Počet ks	Příkon W	Napětí V	Příkon (kW) Spirála Vana	
HFD45-09W301	12 325	2.2	9	1400	6	1.84	400	300	1	1×80	230	1.0	-
HFD45-15W302	13 655	3.7	15	2800	8	2.63	400	300	2	2×80	230	1.8	-
HFD45-19W302	14 025	4.8	19	2800	8	3.94	400	300	2	2×80	230	1.8	-
HFD45-25W303	16 135	6.2	25	4200	8	5.26	400	300	3	3×80	230	2.4	-
HFD45-41W402	16 855	10.2	41	7500	10	8.42	400	400	2	2×180	230	2.0	1.0
HFD45-60W402	18 425	15	60	7500	13	11.84	400	400	2	2×180	230	3.0	1.5
HFD45-85W403	24 175	21.3	85	11300	13	16.31	400	400	3	3×180	230	5.4	1.8
HFD45-110W404	27 590	27.5	110	15000	15	22.37	400	400	4	4×180	230	6.6	2.2
HFD45-125W405	30 890	31.3	125	18800	15	25.00	400	400	5	5×180	230	7.8	2.6
HFD45-150W405	32 615	37.5	150	18800	15	30.26	400	400	5	5×180	230	10.4	2.6

### Rozteč lamel 6.0 mm

Model	Cena Kč	Výkon DT=8K kW	Plocha m <sup>2</sup>	Vzduch m <sup>3</sup> /h	Dofuk m	Obsah potrubí dm <sup>3</sup>	Ventilátor				Odtávání		
							Napětí V	Průměr mm	Počet ks	Příkon W	Napětí V	Příkon (kW) Spirála Vana	
MFD60-07W301	13 100	1.4	7	1400	6	1.84	400	300	1	1×80	230	1.0	0.5
MFD60-10W302	14 430	2	10	2800	8	2.63	400	300	2	2×80	230	1.8	0.9
MFD60-15W302	14 795	3	15	2800	8	3.94	400	300	2	2×80	230	1.8	0.9
MFD60-20W303	16 910	4	20	4200	8	5.26	400	300	3	3×80	230	2.4	1.2
MFD60-32W402	17 620	6.4	32	7500	10	8.42	400	400	2	2×180	230	3.0	1.0
MFD60-45W402	19 200	9	45	7500	13	11.84	400	400	2	2×180	230	4.5	1.5
MFD60-62W403	24 950	12.4	62	10800	13	16.31	400	400	3	3×180	230	9.0	1.8
MFD60-85W404	28 360	17	85	14400	15	22.37	400	400	4	4×180	230	11.0	2.2
MFD60-95W405	31 665	19	95	18000	15	25.00	400	400	5	5×180	230	13.0	2.6
MFD60-115W405	33 340	23	115	18000	15	30.26	400	400	5	5×180	230	13.0	2.6

CENY PLATNÉ OD 2010/01/B. PŘÁVO NA ZMĚNY VYHRAŽENO.  
PRICE VALID FROM 2010/01/B. RIGHT TO CHANGES RESERVED

KOMPONENTY CHLAZENÍ  
COOLING COMPONENTS

CERTIFIKACE ISO 9001:2009

WWW.FRIGOMONT.CZ

### Rozteč lamel 9.0 mm

Model	Cena	Výkon DT=8K	Plocha	Vzduch	Dofuk	Obsah potrubí	Ventilátor				Odtávání		
							Napětí	Průměr	Počet	Příkon	Napětí	Příkon (kW)	
	Kč	kW	m <sup>2</sup>	m <sup>3</sup> /h	m	dm <sup>3</sup>	V	mm	ks	W	V	Spirála	Vana
LFD90-08W302	14 430	1.3	8	2800	8	2.63	400	300	1	1×80	230	1.8	0.9
LFD90-10W302	14 795	2.0	10	2800	8	3.94	400	300	2	2×80	230	1.8	0.9
LFD90-16W303	16 910	2.3	16	4200	8	5.26	400	300	2	2×80	230	2.4	1.2
LFD90-22W402	17 620	4.0	22	7500	10	8.42	400	300	3	3×80	230	3.0	1.0
LFD90-34W402	19 200	5.1	34	7500	13	11.84	400	400	2	2×180	230	4.5	1.5
LFD90-46W403	24 950	7.8	46	11300	13	16.31	400	400	2	2×180	230	9.0	1.8
LFD90-60W404	28 365	9.8	60	15000	15	22.37	400	400	3	3×180	230	11.0	2.2

### Celkové rozměry

Model	Celkové rozměry (mm)			Instalační rozměry (mm)					Průměr spojení (mm)		Odtoková trubka
	B	T	H	L	E1	E2	E3	F	Přívod	Vývod	
HFD45-09W301	763	380	480	310	530	-	-	130	φ12	φ16	1"
MFD60-07W301											
HFD45-15W302	1143	380	480	310	910	-	-	130	φ12	φ16	1"
MFD60-10W302											
LFD90-08W302											
HFD45-19W302	1143	380	480	310	910	-	-	130	φ12	φ16	1"
MFD60-15W302											
LFD90-10W302											
HFD45-25W303	1593	420	480	310	1360	-	-	130	φ12	φ16	1"
MFD60-20W303											
LFD90-16W303											
HFD45-41W402	1388	420	550	350	1095	-	-	130	φ12	φ16	1"
MFD60-32W402											
LFD90-22W402											
HFD45-60W402	1763	420	550	350	1470	-	-	165	φ16	φ25	1"
MFD60-45W402											
LFD90-34W402											
HFD45-85W403	2443	420	550	350	2150	-	-	165	φ16	φ25	1-1/2"
MFD60-62W403											
LFD90-46W403											
HFD45-110W404	3143	420	550	350	2850	1425	-	165	φ19	φ38	1-1/2"
MFD60-85W404											
LFD90-60W404											
HFD45-125W405	3543	420	550	350	3250	1300	1950	165	φ19	φ38	1-1/2"
MFD60-95W405											
HFD45-150W405	3453	420	660	350	3250	1300	1950	165	φ19	φ38	1-1/2"
MFD60-115W405											

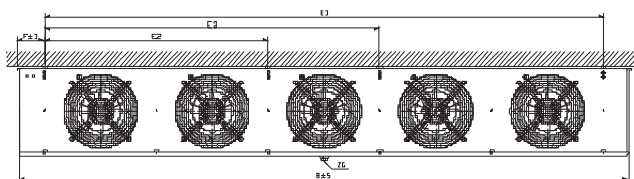
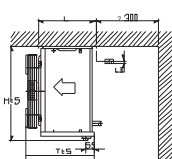



FN výrobek je vzduchem chlazený výměník tepla pro chladicí systémy.  
Všechny výrobky byly testovány na 2.8MPa proti úniku vzduchu.  
Systém je schopen zbavit se nečistot a je vhodný pro chladiva R134a, R404A, R407C.  
Možnost dodání FNP kondenzátorů s vodním rozstříkem až s 20% zvýšením výkonu (pouze na poptání)

Certifikace 

Modelové označení

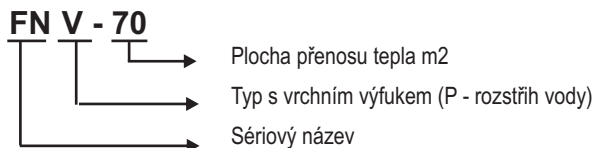

KOMPONENTY CHLAZENÍ  
COOLING COMPONENTS

Model	Cena Kč	Výkon DT=8K kW	Plocha m <sup>2</sup>	Motor ventilátoru				Připojení	
				Příkon W	Průměr mm	Napětí V	Vzduch m <sup>3</sup> /hod	Přívod	Vývod
FNV-70A	22 470	22.4	70	2×450	500	400	13000	2×φ22	2×φ16
FNV-105A	29 510	33.7	105	2×600	550	400	17400	2×φ22	2×φ16
FNV-140A	29 950	44.9	140	2×600	550	400	17400	2×φ22	2×φ16
FNV-175A	37 530	55.4	175	2×800	630	400	26000	2×φ28	2×φ22
FNV-195A	40 660	62.1	195	2×800	630	400	26000	2×φ28	2×φ22
FNV-260A	53 400	83.2	260	3×800	630	400	39000	2×φ28	2×φ22
FNV-295A	55 330	93.4	295	3×800	630	400	39000	2×φ28	2×φ22
FNV-365A	65 480	116.5	365	3×800	630	400	39000	2×φ28	2×φ22
FNV-405A	73 790	130.0	405	4×800	630	400	52000	2×φ35	2×φ28
FNV-505A	88 280	162.0	505	4×800	630	400	52000	2×φ35	2×φ28
FN-2	1 670	0.6	2	1×35	200	230	410	φ10	φ10
FN-3.4	1 835	1.0	3.4	1×35	200	230	410	φ12	φ12
FN-4.4	1 995	1.3	4.4	1×60	250	230	750	φ12	φ12
FN-5.4	2 190	1.6	5.4	1×75	300	230	1350	φ12	φ12
FN-7.0	2 385	2.0	7.0	1×90	300	230	1350	φ12	φ12
FN-8.4	2 825	2.3	8.4	1×150	350	400	3100	φ16	φ12
FN-11.5	3 180	3.5	11.5	1×150	350	400	3100	φ16	φ12
FN-15	3 705	4.4	15	1×150	350	400	3100	φ16	φ12
FN-18	4 060	5.2	18	1×180	400	400	4500	φ19	φ16
FN-22	4 555	6.4	22	1×180	400	400	4500	φ19	φ16
FN-25	4 945	8.1	25	1×180	400	400	4500	φ19	φ16
FN-21	4 500	6.1	21	2×90	300	230	2700	φ16	φ12
FN-28	5 245	8.2	28	2×150	350	400	6200	φ19	φ16
FN-33	5 740	11.2	33	2×150	350	400	6200	φ19	φ16
FN-36	6 315	12.6	36	2×180	400	400	9000	φ16	φ12
FN-43	7 030	14.8	43	2×180	400	400	9000	φ16	φ12
FN-48	7 525	17.5	48	2×180	400	400	9000	φ16	φ12
FN-55	8 270	19.2	55	2×180	400	400	9000	φ22	φ12
FN-70A	10 360	20.5	70	2×250	450	400	10360	φ28	φ19
FN-80A	12 600	24.4	80	2×250	450	400	10360	φ28	φ19
FN-100	15 080	29.6	100	4×180	400	400	18000	φ28	φ16
FN-130	18 050	38.2	130	4×180	400	400	18000	φ28	φ22
FN-150	19 995	47.2	150	4×180	400	400	18000	φ28	φ22
FN-180	22 975	54	180	4×180	400	400	18000	φ28	φ22

Odpařovací teplota: -25°C, kondenzační teplota +5°C

Kondenzátory série FN lze objednat zvlášť pouze od 5 ks (doprava vždy s jednotkou, nebo na poptání)

CENY PLATNÉ OD 2010/01/1B. PRAVO NA ZMĚNY VYHRÁŽENO.  
PRICE VALID FROM 2010/01/1B. RIGHT TO CHANGES RESERVED

CERTIFIKACE ISO 9001:2009

WWW.FRIGOMONT.CZ

**Rozměry**

Model	Celkové rozměry (mm)			Instalační rozměry (mm)		Hmotnost (Kg)	
	A	B	C	a	b	Brutto	Netto
FNV-70A	1455	976	952	1330	896	120	190
FNV-105A	1455	976	952	1330	896	140	220
FNV-140A	1455	976	952	1330	896	181	288
FNV-175A	1755	1050	1050	1630	970	200	300
FNV-195A	1755	1050	1050	1630	970	200	309
FNV-260A	2555	1050	1050	2430	970	225	348
FNV-295A	2555	1050	1050	2430	970	311	486
FNV-365A	2555	1050	1050	2430	970	305	441
FNV-405A	3155	1112	1144	3030	1032	370	552
FNV-505A	3155	1112	1144	3030	1032	415	597
FN-2	320	100	230	270	65	8	9
FN-3.4	320	100	230	270	65	10	11
FN-4.4	370	100	280	325	65	14	15
FN-5.4	440	100	330	392	65	21	22
FN-7.0	440	135	330	390	90	22	23
FN-8.4	500	130	430	455	95	16	17
FN-11.5	480	180	430	430	145	17,5	19
FN-15	550	180	480	490	145	24	25
FN-18	590	180	530	530	140	26	27,5
FN-22	590	180	530	530	140	30	32
FN-25	750	180	680	660	150	17,5	18,5
FN-21	840	180	430	790	140	13,5	16
FN-28	900	180	430	840	145	17,5	19
FN-33	900	200	480	840	130	23,7	35
FN-36	1015	180	580	950	150	27	39
FN-43	1015	180	680	950	150	30	45
FN-48	1250	200	630	1172	120	35,5	52
FN-55	1250	200	730	1172	140	41,5	55,5
FN-70A	1250	200	830	1172	120	46	62
FN-80A	1250	200	830	1172	120	51	70
FN-100	1250	200	1130	1172	120	67	88
FN-130	1250	200	1380	1172	120	78,5	106
FN-150	1250	250	1330	1240	200	96,5	130
FN-180	1250	270	1330	1240	200	102	145

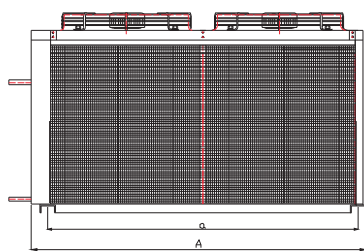

**FNV**

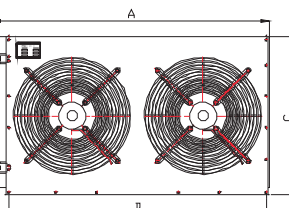
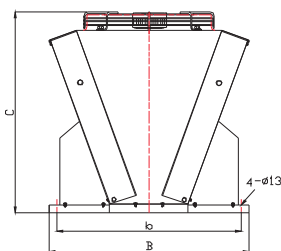

**FN**



Rozvaděče řady DK lze použít na všechny druhy kondenzační jednotek bez elektrického ovládání které nabízíme.

Vlastnosti: (IP 54, ovládání a regulace jednoho vyparníku v jedné místnosti)

1) určené speciálně pro šroubové a polo-hermetické kompresory a vzduchem chlazené jednotky.  
Jejich znakem je rozumná logika a vysoká spolehlivost; vyrobeno dle CE

2) k dispozici jsou dva standardní typy: A) ovladač Dixell a Schneider-electricals  
B) China komponenty

3) digitální displej s funkcí teploty, nastavení automatického ovládání, odtávání atd

4) indikátory napájení, chlazení, odtávání, alarm chyb

5) Ochrana pro sledování fází, přehřátí, přetížení, přetlaku atd.

6) Standardně vyroben z ocelového lakovaného plechu bílé barvy.



Certifikace



Modelové označení

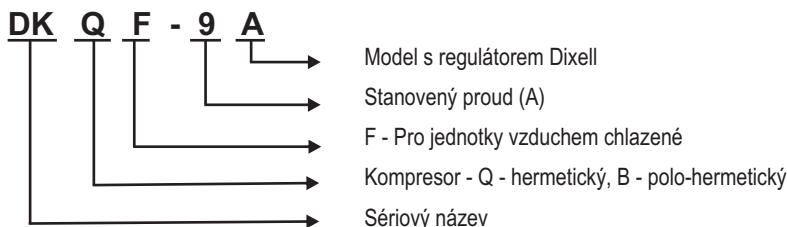

### DKQF - Rozvaděče pro šroubové a hermetické, vzduchem chlazené jednotky

Model	Cena	Výkon	Výkon ventilátoru	Odtávání - výkon	Celkové rozměry	Vhodná jednotka
	Kč	kW	kW	kW	mm	HP
DKQF-9	8 770 Kč	4.0	-	4.0	300×400×150	2~3HP
DKQF-12	8 855 Kč	5.5	-	5.5	300×400×150	4~5HP
DKQF-18	9 055 Kč	7.5	4.0	7.5	300×400×150	6~9HP
DKQF-25	9 335 Kč	11.0	4.0	11.0	400×500×200	10~12HP
DKQF-32	9 870 Kč	15.0	4.0	15.0	400×500×200	13~15HP

Ventilátor kondenzátoru paralelní kompresor

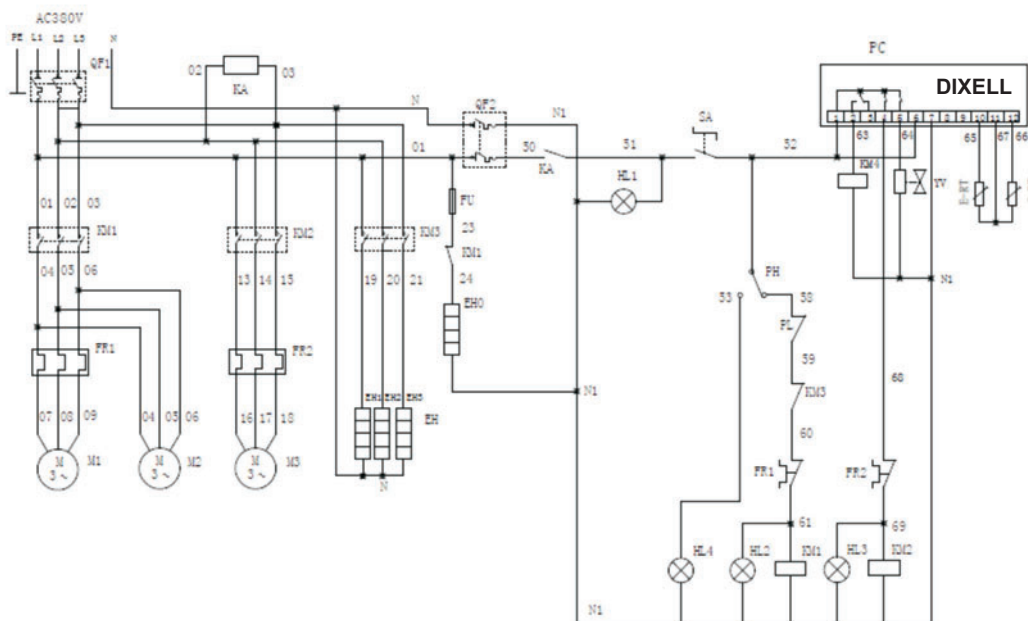

CENY PLATNÉ OD 2010/01/1B. PŘÁVO NA ZMĚNY VYHRAŽENO.  
PRICE VALID FROM 2010/01/1B. RIGHT TO CHANGES RESERVED

**DKBF - Rozvaděče pro polo-hermetické vzduchem chlazené jednotky**

Model	Cena	Výkon	Výkon kondenzátoru	Výkon ventilátoru	Odtávání - výkon	Celkové rozměry	Vhodná jednotka
	Kč	kW	kW	kW	kW	mm	HP
DKBF-9	7 080 Kč	4.0	-	-	4.0	300×400×150	2~3HP
DKBF-12	7 870 Kč	5.5	-	-	5.5	300×400×150	4~5HP
DKBF-18	7 890 Kč	7.5	-	4.0	7.5	300×400×150	6~9HP
DKBF-25	8 230 Kč	11.0	-	4.0	11.0	400×500×200	10~12HP
DKBF-32	8 670 Kč	15.0	-	4.0	15.0	400×500×200	15~20HP
DKBF-50	12 610 Kč	11.0×2	4.0	4.0	22.0	600×800×200	25~30HP
DKBF-65	13 480 Kč	15.0×2	4.0	4.0	30.0	600×800×200	35~40HP
DKBF-80	16 080 Kč	18.5×2	4.0	5.5	37.0	600×800×200	50HP

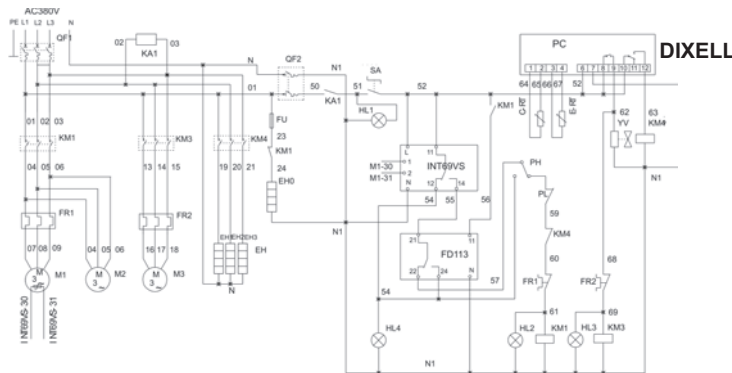

**Příklad dodaného rozvaděče (výkon 55kW)**

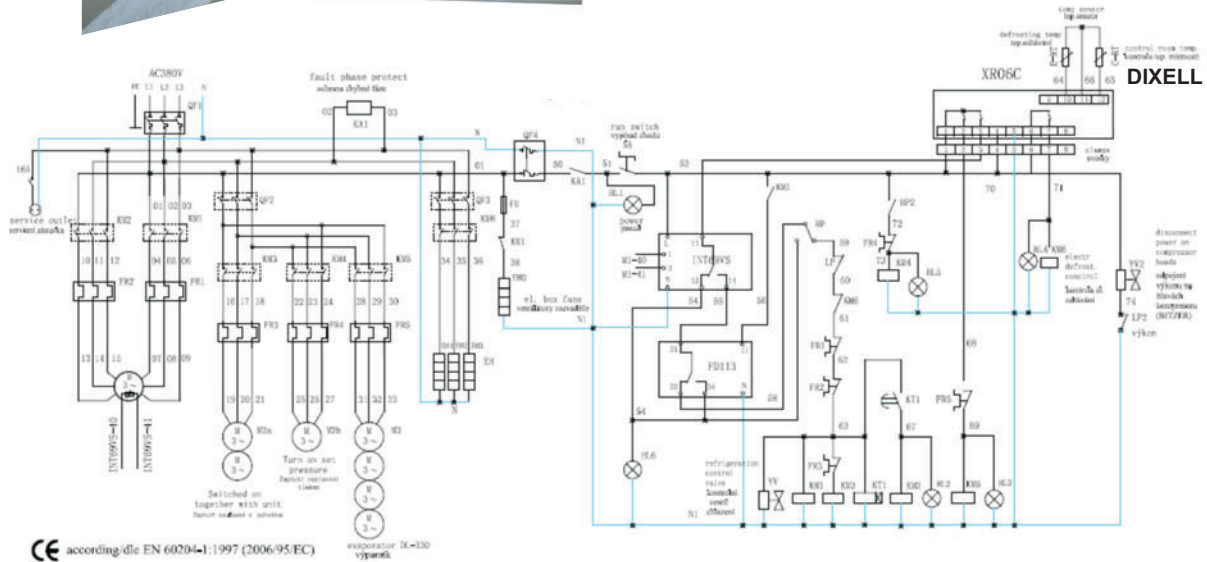

CE according to EN 60204-1:1997 (2006/95/EC) evaporator DK-130 výparník

CENY PLATNÉ OD 2010/01/1B. PRÁVO NA ZMĚNY VYHRÁŽENO. PRICE VALID FROM 2010/01/1B. RIGHT TO CHANGES RESERVED.

## Chladicí systém sdružené jednotky

Chladivo R404a, R407 a, R134a ...

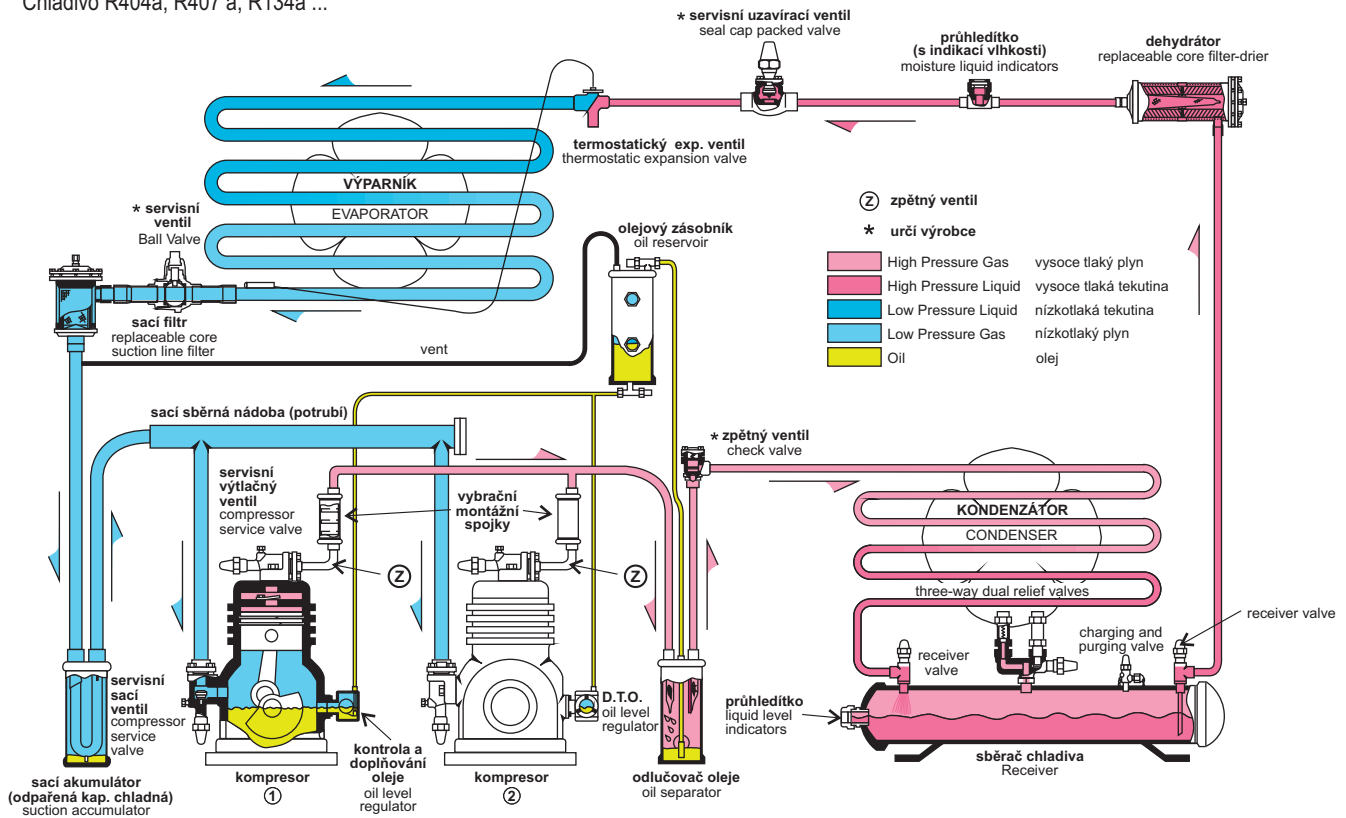

## Kapalně přepínající se oběhový čpavkový chladicí systém

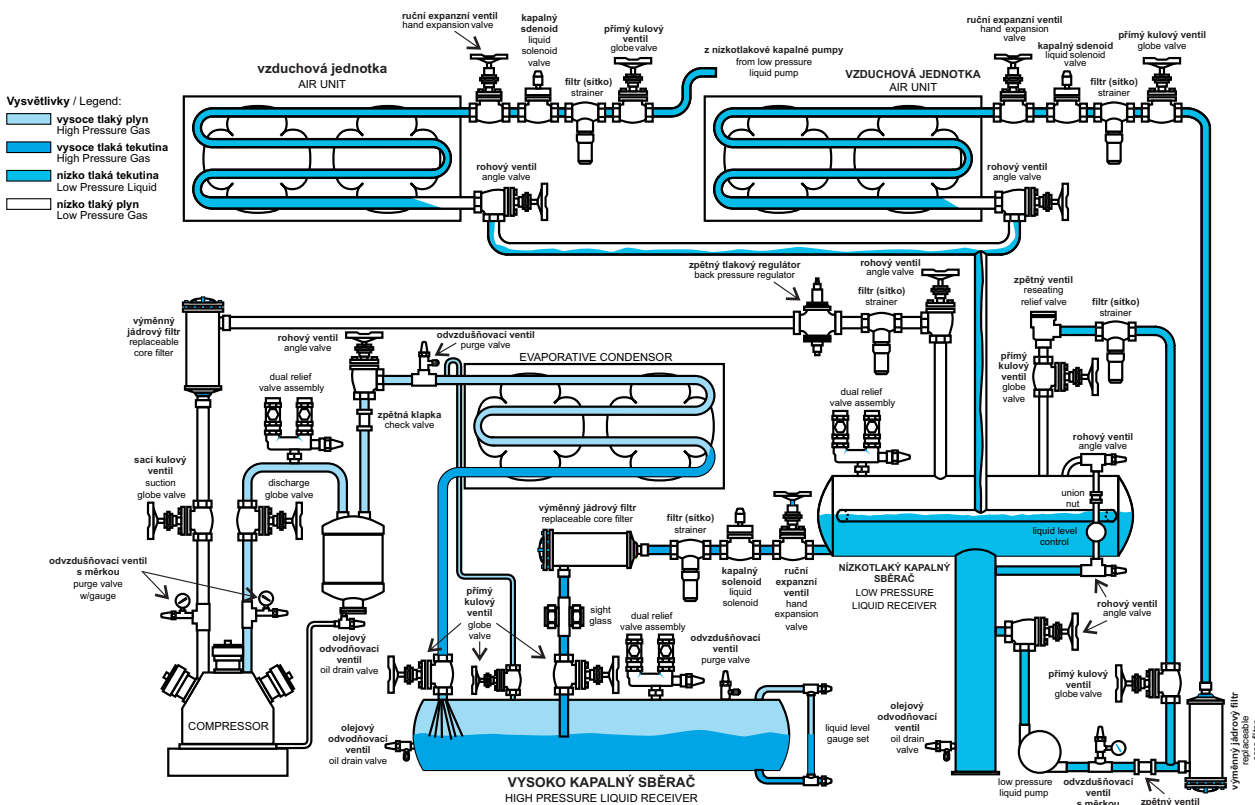

CENY PLATNÉ OD 2010/01/1B. PRÁVO NA ZMĚNY VYHRAŽENO.  
PRICE VALID FROM 2010/01/1B. RIGHT TO CHANGES RESERVED

CERTIFIKACE ISO 9001:2009

WWW.FRIGOMONT.CZ

## System v chladicím režimu - REVERZNÍ

Chladivo R404a, R407 a, R134a ...

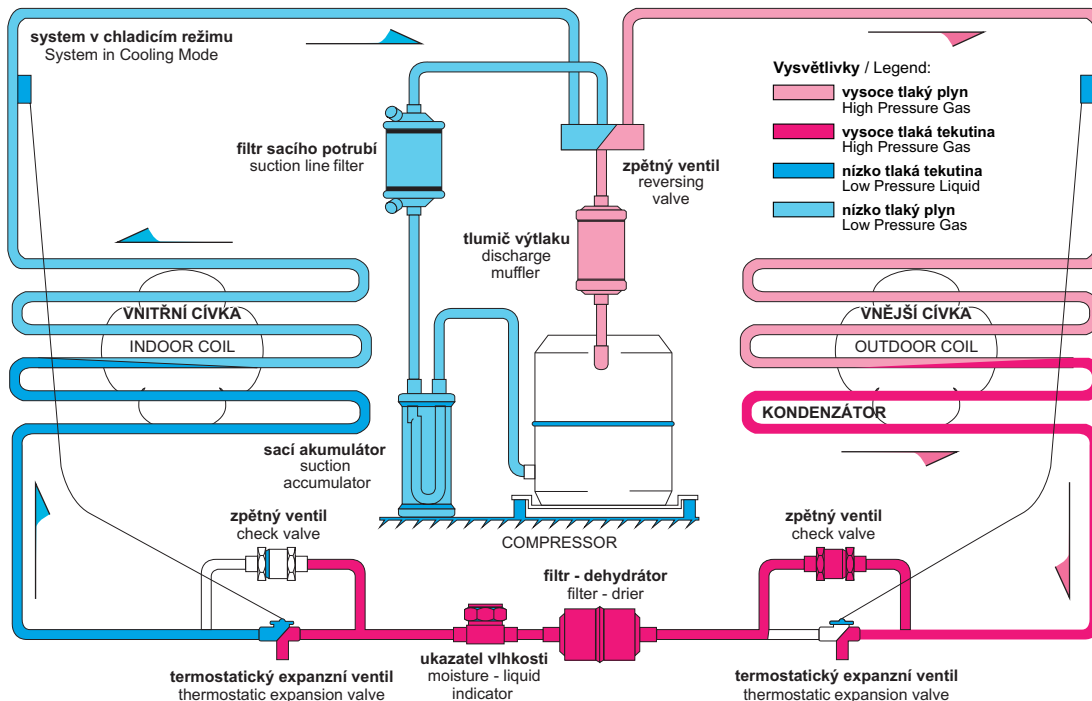

## System v ohřívacím režimu - REVERZNÍ (Odtávání horkými parami)

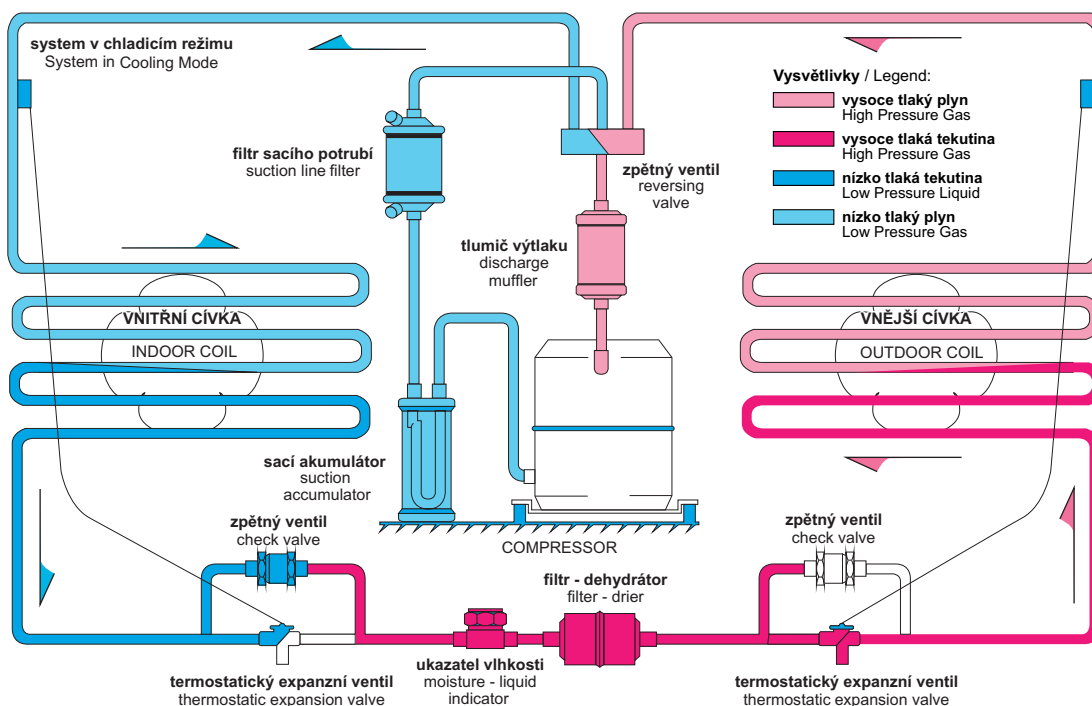

Vysokotlaké čerpadlo stlačuje vodu na 7 MPa a posílí ji do trysek pomocí vysokotlakého potrubí. Rozprášené či stice vody o velikosti 1 - 5 mikronů jsou následně absorbovány ve vzduchu a tím dochází ke zvýšení vlhkosti vzduchu v prostoru. Jde o izentropický zvlhčovací proces používaný přímo v místnostech / AHUs zvlhčování.

Certifikace



Záruční doba

12 měsíců

Termín dodání

6 - 8 týdnů po zaplacení zálohy

Platební podmínky

záloha 40%, doplatek 60% při dodání

Vlastnosti

- Spolehlivý provoz systémové integrace
- Nízká spotřeba energie
- Maximální kapacita zvlhčování - nastavitelná
- Kontrolovatelné zvlhčování
- IP45

Sestava

- Hlavní skříňka
- Vysokotlaké vodní čerpadlo
- Motor
- Převodník
- Vodní nádrž
- Vodní filtr
- Automatický řídicí systém vlhkosti
- Ochranný systém přerušení dodávek vody
- Automatický systém odvodu vody
- Vysokotlaké měděné trubky a spojky
- Rozprašovací tryska
- Čidlo vlhkosti (možnost vícebodového)
- Ohřivač a automatický kontrolní systém (volitelné příslušenství)



MODEL	GWA-Z	GWA-G
Cena Kč	100 460 Kč	133 950 Kč
Napájení	AC 400V ±10%, 50 Hz	AC 400V ±10%, 50 Hz
Výkon zvlhčování (kg/hod)	0 - 888	0 - 1260
Kvalita vody	změkčená	změkčená
Motor	SIEMENS/ABB	SIEMENS/ABB
Výkon motoru (kW)	3	4
Výkon (kW)	0 - 2,2	0 - 3
Převodník	ABB	ABB
Pumpa	SPECK / GIANT	SPECK / GIANT
Nerezová tryska	1B	1B
Množství trysek - do	300	450
Senzor vlhkosti (standard)	1	1
Rozměry (mm)	800x700x1000	800x700x1000
Hmotnost (kg)	120	125

Příslušenství

PŘÍSLUŠENSTVÍ	CENA	MJ
Tryska 1B - z nerezové oceli	225 Kč	ks
Trubka Cu, O 8 mm	125 Kč	ks
Držák, Cu	190 Kč	ks
Spojka "T", Cu	245 Kč	ks

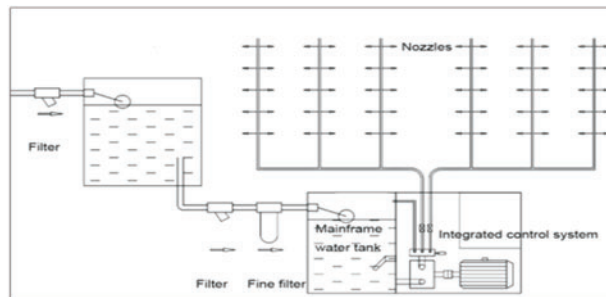

Poznámka: Rozvod potrubí max do 800 m

CENY PLATNÉ OD 2010/01/1B. PŘÁVO NA ZMĚNY VYHRAŽENO.  
PRICE VALID FROM 2010/01/1B. RIGHT TO CHANGES RESERVED

Rozprašovač přijímá elektronický oscilační obvod, transformuje čistou vodu na jemné vodní částice pomocí ultrazvukových vln produkovaných převodovými plátky. Ventilátorem posílá vyrobenou mlhu do prostoru, kde je zapotřebí zvlhčovat aby se dosáhlo zvýšení vlhkosti a snížení prašnosti. Plná automatika včetně regulace. Součástí je kabelové čidlo vlhkosti (min 10m).

Certifikace



Záruční doba

12 měsíců

Termín dodání

6 - 8 týdnů po zaplacení zálohy

Platební podmínky

záloha 40%, doplatek 60% při dodání

Vlastnosti

- Jemné vodní částice
- Rovnoměrné zvlhčování - kapka 1-5um
- Úspory energie
- Vysoká účinnost
- Nízká hlučnost
- Vyrobeno z nerezové oceli odolné proti korozi
- Jednoduchá montáž a údržba
- IP45
- možnost manuální a automatické ovládání



Dodávka neobsahuje

- Jemný vodní filtr
- Zástrčku na el. přívod
- Rozvodné potrubí

Údržba

- 1x za 14 dnů vyčištění vodních filtrů a vyvíječe páry (cca 5 - 10 minut)

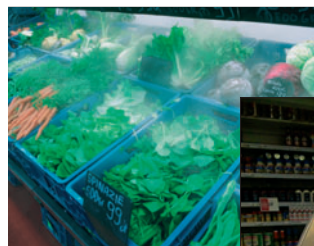

Příklad použití zvlhčovače



MODEL	CSC-6L	CSC-9L	CSC-12L	CSC-18L	CSC-24L
Cena Kč	34 820 Kč	40 230 Kč	58 340 Kč	78 450 Kč	92 330 Kč
Výkon zvlhčování (kg/hod)	0 - 6	0 - 9	0 - 12	0 - 18	0 - 24
Průměr a počet výfuků (mm x ks)	75 x 2	75 x 2	110 x 1	160 x 1	160 x 2
Rozměry vodních částí (μ)	1 - 5	1 - 5	1 - 5	1 - 5	1 - 5
Tlak vody (bar)	1 - 6	1 - 6	1 - 6	1 - 6	1 - 6
Vnější přívod vody (Ø mm)	8	8	8	8	8
Kvalita vody	změkčená	změkčená	změkčená	změkčená	změkčená
Obsah vodní nádrže (l)	3	4,5	6	8	10
Napájení (V/Hz)	230 / 50	230 / 50	230 / 50	230 / 50	230 / 50
Výkon (W)	300	450	600	900	1200
Materiál nádrže	nerez	nerez	nerez	nerez	nerez
Možnost ovládání	Vlhkosti / časové	Vlhkosti / časové	Vlhkosti / časové	Vlhkosti / časové	Vlhkosti / časové
Rozměry (mm)	485x360x425	575x375x425	580x375x425	690x440x530	745x515x530
Hmotnost (kg)	18	24	26	48	50





Odstředivý zvlhčovač posílá vodu do vodní nádrže k rozprašovacímu disku pomocí vodního čerpadla, a rozprašovací disk se otáčí ve vysokých otáčkách. Účinkem odstředivé síly je voda štěpena do granulí a granule naráží do rozprašovací mříže ve vysoké rychlosti, kde se štěpí do drobných granulí o průměru 20 µm, které stříkají a zvlhčují vzduchu pomocí zavedeného potrubí. Prostřednictvím tepla, vlhka a spojením vzduchu s vodou, vznikají drobné granule a tak tím je cíl zvlhčování a snižování teploty dosažen. Voda ve větších granulích, která nebyla plně atomizována se vrátí zpět do vodní nádrže prostřednictvím trubky oběhu, takže cíl vodní úspory bude dosažen. Odstředivý pohyblivý zvlhčovač se skládá celkem ze čtyř částí: rozprašovací systém, ruční otáčecí rám, napájecí krabice, vodní nádrže a montážní sestava.

Certifikace



Záruční doba

12 měsíců

Termín dodání

6 - 8 týdnů po zaplacení zálohy

Platební podmínky

záloha 40%, doplatek 60% při dodání

Vlastnosti

- Snadný provoz
- Mobilní
- Požadavek na nižší kvalitu vody
- Větší kapacita zvlhčování
- Jednoduchá montáž a údržba
- Dofuk kapek do 15 m
- Nádrž na vodu od 25 l do 40 l

Oblast uplatnění

- Tkalcovny
- Tiskárny
- Textilní továrny
- Dřevařské závody
- Ocelárny
- Automobilové závody
- Vysokopeční dílny
- Mrazírny
- Lakovny atd



MODEL	LX-ST (mobilní)	LX-XG (závěsný)
Cena Kč	29 100 Kč	28 200 Kč
Napájení	230V / 50Hz	230V / 50Hz
Výkon	400 W	450 W
Kapacita zvlhčování (kg/hod)	0 - 40	0 - 40
Prostor zvlhčování (m3)	300	300
Větrání (m3 / hod)	5880	5880
Rozměry (délka, šířka, výška)	1080x600x1580	500x600x1000

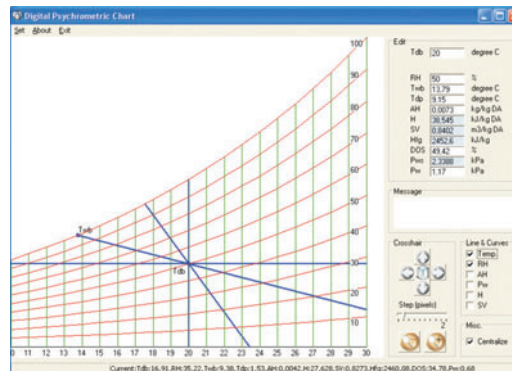

CU TRUBKY		TVRDÁ F29	
ROZMĚR	DĚLKA	MJ	CENA Kč/MJ
D 10 x 1,0	5 m	m	44,60 Kč
D 12 x 1,0	5 m	m	54,60 Kč
D 16 x 1,0	5 m	m	74,80 Kč
D 18 x 1,0	5 m	m	83,40 Kč
D 22 x 1,0	5 m	m	104,90 Kč
D 28 x 1,5	5 m	m	196,90 Kč
D 35 x 1,5	5 m	m	248,70 Kč
D 42 x 2,0	5 m	m	395,30 Kč
D 54 x 2,0	5 m	m	514,60 Kč
D 64 x 2,0	5 m	m	613,80 Kč
D 108 x 2,5	5 m	m	1 305,30 Kč

Uvedené rozměry jsou možné dodat v délkách 3, 4, 5 a 6 m. Minimální množství 50 ks od délky.

CU TRUBKY S PE IZOLACÍ (tloušťka 9 mm)			
ROZMĚR	DĚLKA	MJ	CENA Kč/MJ
D 6	50 m / role	m	30,20 Kč
D 10	50 m / role	m	51,80 Kč
D 12	50 m / role	m	63,30 Kč
D 16	50 m / role	m	84,80 Kč



TYP	TVAROVKY			
	ROZMĚR	PROVEDENÍ	MJ	CENA Kč/MJ
Oblouk	18 90°	A/A	ks	10,10 Kč
	28 90°	A/A	ks	25,90 Kč
	35 90°	A/A	ks	48,90 Kč
	42 90°	A/A	ks	83,40 Kč
	54 90°	A/A	ks	142,30 Kč
	64 90°	A/A	ks	211,30 Kč
	108 90°	A/A	ks	1 042,20 Kč
	28 90°	I/A	ks	28,80 Kč
	54 90°	I/A	ks	143,80 Kč
	28 45°	A/I	ks	17,30 Kč
54 45°	A/I	ks	90,60 Kč	
Redukce	28 / 22	A/A	ks	12,90 Kč
	35 / 28	A/A	ks	21,60 Kč
	35 / 22	A/A	ks	21,60 Kč
	42 / 28	A/A	ks	31,60 Kč
	42 / 35	A/A	ks	31,60 Kč
	64 / 42	A/A	ks	103,50 Kč
	64 / 35	A/A	ks	103,50 Kč
	64 / 54	A/A	ks	103,50 Kč
108 / 64	A/A	ks	369,40 Kč	
108 / 54	A/A	ks	369,40 Kč	
Spojka	35	A/A	ks	18,70 Kč
	42	A/A	ks	28,80 Kč
	54	A/A	ks	47,40 Kč
	64	A/A	ks	90,60 Kč
108	A/A	ks	290,40 Kč	
"T" kus	28 / 28 / 28		ks	31,60 Kč
	35 / 35 / 35		ks	57,50 Kč
	42 / 42 / 42		ks	93,40 Kč
	64 / 64 / 64		ks	261,60 Kč
108 / 108 / 108		ks	996,20 Kč	



Oblouk 90°  
typ A/A



Oblouk 45°  
typ I/A



Oblouk 90°  
typ I/A



IZOLACE			
ROZMĚR	DĚLKA	MJ	CENA Kč/MJ
D28 / 13	1,8 m	m	13,70 Kč
D35 / 13	1,8 m	m	15,80 Kč
D42 / 13	1,8 m	m	18,70 Kč
D54 / 13	1,8 m	m	35,90 Kč
D64 / 19	1,8 m	m	46,00 Kč
D108 / 19	1,8 m	m	69,00 Kč

Uvedené rozměry tvarovek a izolací jsou pouze nejčastěji používané. Ostatní rozměry na poptání!



PŘÍSLUŠENSTVÍ				
NÁZEV	TYP	MJ	BALENÍ	CENA Kč/MJ
Izolační páska	AC 15x3 mm	role	role 15 m	34,50 Kč
Chladivo	R 404 a	kg	Láhev 10,9 kg	126,30 Kč
Pájka	Ag5	ks	0,45 kg (28 ks)	23,00 Kč
Pájka	AG45	ks	0,45 kg (28 ks)	149,50 Kč
Pasta pájecí		ks	113 g (1 ks)	25 Kč

Ceny trubek, tvarovek a izolací jsou orientační, bez DPH a bez dopravy z výrobního závodu.  
Ceny měděných výrobků se mohou měnit v závislosti na ceny mědi na světových trzích.



